

KÄRCHER

makes a difference

WWP 45



Deutsch	3
English	6
Français	10
Italiano	13
Nederlands	17
Español	20
Português	24
Dansk	28
Norsk	31
Svenska	34
Suomi	38
Ελληνικά	41
Türkçe	45
Русский	48
Polski	52
Magyar	56
Čeština	60
Slovenščina	63
Românește	67
Slovenčina	70
Hrvatski	74
Українська	77
中文	81
العربية	84



Register
your product
www.kaercher.com/welcome



001

EAC



59686320 (03/19)

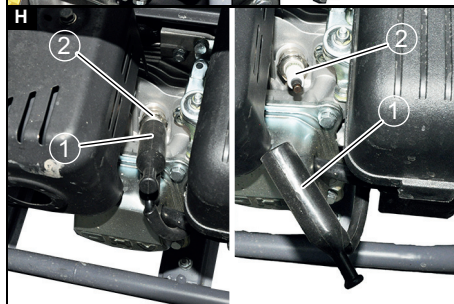
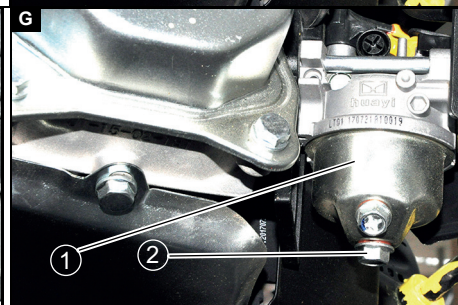
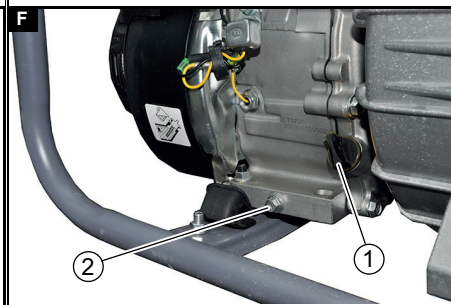
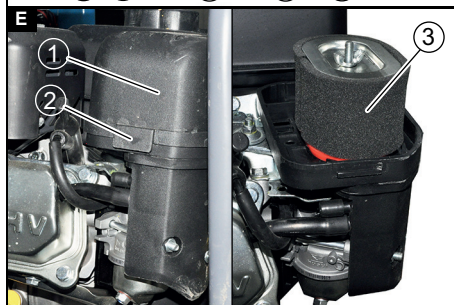
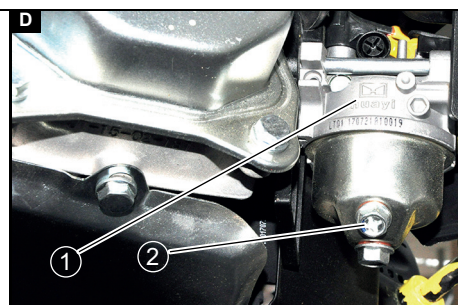
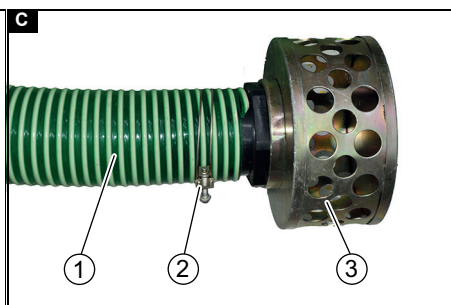
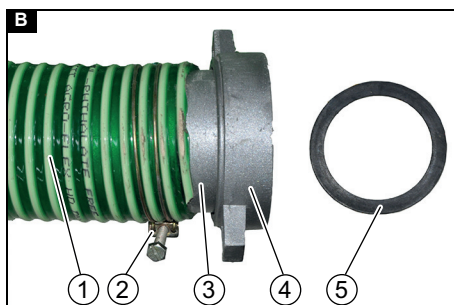
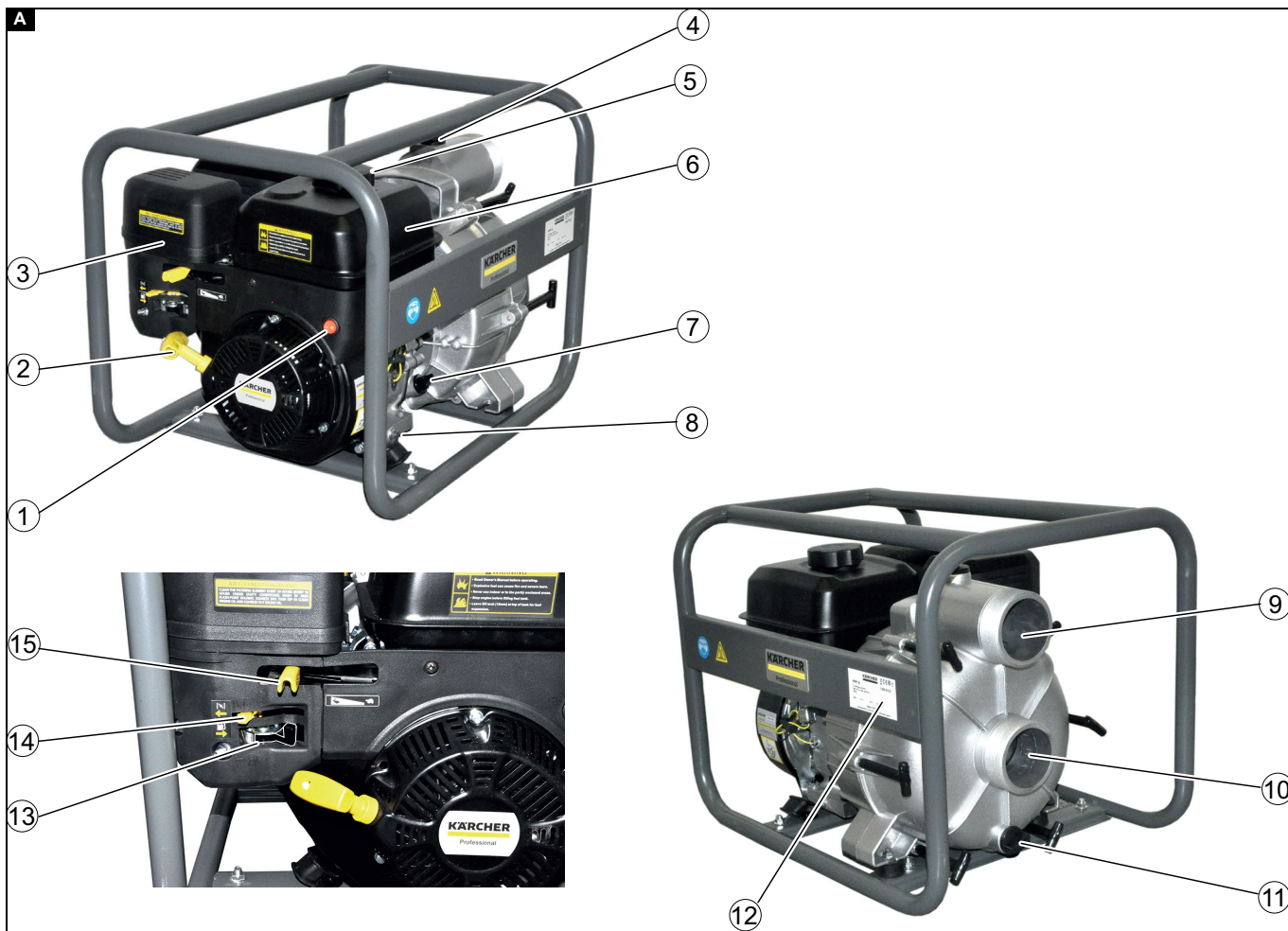

Inhalt

Allgemeine Hinweise.....	3
Bestimmungsgemäße Verwendung.....	3
Umweltschutz.....	3
Zubehör und Ersatzteile.....	3
Lieferumfang.....	3
Sicherheitshinweise.....	3
Gerätebeschreibung.....	4
Erstinbetriebnahme.....	4
Inbetriebnahme.....	4
Betrieb.....	4
Transport.....	5
Lagerung.....	5
Pflege und Wartung.....	5
Hilfe bei Störungen.....	5
Garantie.....	6
Technische Daten.....	6
EU-Konformitätserklärung.....	6

Allgemeine Hinweise



Lesen Sie vor der ersten Benutzung des Geräts diese Originalbetriebsanleitung und die beiliegenden Sicherheitshinweise. Handeln Sie danach.

Bewahren Sie beide Hefte für späteren Gebrauch oder für Nachbesitzer auf.

Bestimmungsgemäße Verwendung

Diese Schmutzwasserpumpe darf nicht in geschlossenen Räumen betrieben werden, sie ist nur zum Betrieb im Freien zugelassen.

Diese Schmutzwasserpumpe ist nicht für die Verwendung im Lebensmittelbereich zugelassen.

Mit der Pumpe darf nur Süßwasser gefördert werden. Die Verwendung für brennbare Stoffe wie Benzin, Diesel oder Heizöl ist wegen Brand- und Explosionsgefahr verboten.

Das Fördern von Salzwasser, Säuren Chemikalien und anderen korrosionsfördernden Stoffen kann die Pumpe beschädigen.

Diese Schmutzwasserpumpe ist im Auslieferungszustand zur Verwendung in einer maximalen Höhe von 1500 m über dem Meeresspiegel vorgesehen. Sie kann durch den autorisierten Kundendienst für den Betrieb in größerer Höhe umgestellt werden.

Wird ein Gerät, das für den Betrieb in größerer Höhe angepasst wurde, unterhalb dieser Höhe betrieben, kann der Motor durch Überhitzung zerstört werden.

Umweltschutz

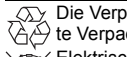

Die Verpackungsmaterialien sind recyclebar. Bitte Verpackungen umweltgerecht entsorgen.



Elektrische und elektronische Geräte enthalten wertvolle recyclebare Materialien und oft Bestandteile wie Batterien, Akkus oder Öl, die bei falschem Umgang oder falscher Entsorgung eine potentielle Gefahr für die menschliche Gesundheit und die Umwelt darstellen können. Für den ordnungsgemäßen Betrieb des Geräts sind diese Bestandteile jedoch notwendig. Mit diesem Symbol gekennzeichnete Geräte dürfen nicht mit dem Hausmüll entsorgt werden.

Hinweise zu Inhaltsstoffen (REACH)

Aktuelle Informationen zu Inhaltsstoffen finden Sie unter: www.kaercher.de/REACH

Zubehör und Ersatzteile

Nur Original-Zubehör und Original-Ersatzteile verwenden, sie bieten die Gewähr für einen sicheren und störungsfreien Betrieb des Geräts.

Informationen über Zubehör und Ersatzteile finden Sie unter www.kaercher.com.

Lieferumfang

Prüfen Sie beim Auspacken den Inhalt auf Vollständigkeit. Bei fehlendem Zubehör oder bei Transportschäden benachrichtigen Sie bitte Ihren Händler.

Sicherheitshinweise Gefahrenstufen

⚠ GEFAHR

Hinweis auf eine unmittelbar drohende Gefahr, die zu schweren Körperverletzungen oder zum Tod führt.

⚠ WARNUNG

Hinweis auf eine möglicherweise gefährliche Situation, die zu schweren Körperverletzungen oder zum Tod führen kann.

⚠ VORSICHT

Hinweis auf eine möglicherweise gefährliche Situation, die zu leichten Verletzungen führen kann.

ACHTUNG

Hinweis auf eine möglicherweise gefährliche Situation, die zu Sachschäden führen kann.

Sicherheitshinweise

⚠ GEFAHR

Verletzungsgefahr.

- *Das Gerät ist nicht dafür bestimmt, durch Personen mit eingeschränkten physischen, sensorischen oder geistigen Fähigkeiten oder mangels Erfahrung und / oder mangels Wissen benutzt zu werden.*
- *Beaufsichtigen Sie Kinder, um sicherzustellen, dass sie nicht mit dem Gerät spielen.*
- *Kinder und Jugendliche dürfen das Gerät nicht betreiben.*

Explosionsgefahr.

- *Betreiben Sie das Gerät nie in explosionsgefährdeten Bereichen.*
- *Beachten Sie die entsprechenden Sicherheitsvorschriften, wenn Sie das Gerät in Gefahrenbereichen (z.B. Tankstellen) betreiben.*

Tanken Sie nur den in der Betriebsanleitung angegebenen Kraftstoff.

- *Tanken Sie nur bei abgestelltem Motor.*
- *Tanken Sie nicht in geschlossenen Räumen.*
- *Rauchen und offenes Feuer ist verboten.*
- *Stellen Sie beim Tanken sicher, dass kein Kraftstoff auf heiße Oberflächen gelangt.*

Schließen Sie den Deckel des Kraftstoffbehälters nach dem Tanken.

- *Betreiben Sie das Gerät nicht, wenn Kraftstoff verschüttet wurde.*

Bringen Sie das Gerät an einen anderen Ort und vermeiden Sie Funkenbildung.

- *Bewahren Sie Kraftstoff nur in zugelassenen Behältern auf.*
- *Bewahren Sie Kraftstoff nicht in der Nähe von offenem Feuer oder Geräten auf, die eine Zündflamme haben oder Funken erzeugen (z. B. Öfen, Heizkessel oder Wassererhitzer).*
- *Sprühen Sie kein Starthilfespray in den Luftfilter.*

Brandgefahr.

- *Halten Sie zwischen leicht entzündbaren Gegenständen und dem Schalldämpfer einen Mindestabstand von 2 m ein.*
- *Setzen Sie das Gerät nicht in wald-, busch- oder grasbestandenen Gelände ein, außer der Auspuff wurde mit einem Funkenfänger ausgerüstet.*

- *Halten Sie Gras und andere Verschmutzungen von den Kühlrippen fern.*
- *Betreiben Sie das Gerät nicht, wenn das Kraftstoffsystem beschädigt oder undicht ist.*

Überprüfen Sie das Kraftstoffsystem regelmäßig.

- *Lassen Sie das Gerät vor dem Lagern in geschlossenen Räumen abkühlen.*

Gefahr durch elektrischen Schlag

- *Berühren Sie die Zündkerze oder das Zündkabel nicht, wenn das Gerät in Betrieb ist.*

⚠ WARNUNG

Gesundheitsgefahr

- *Abgase sind giftig. Atmen Sie keine Abgase ein. Betreiben Sie das Gerät nicht in geschlossenen Räumen. Stellen sie ausreichende Belüftung und Abführung der Abgase sicher.*
- *Stellen Sie sicher, dass in der Nähe von Lufteinlässen keine Abgasemissionen auftreten.*

- *Vermeiden Sie wiederholten oder längeren Kontakt zwischen Kraftstoff oder Motoröl*

und Haut und atmen Sie keine Kraftstoffdämpfe ein.

⚠ VORSICHT

Verbrennungsgefahr

- Berühren Sie keine heißen Teile wie Schalldämpfer, Zylinder oder Kühlrippen.

Gefahr von Gehörschäden

- Betreiben Sie das Gerät nicht ohne Schalldämpfer. Kontrollieren Sie den Schalldämpfer regelmäßig und lassen Sie einen defekten Schalldämpfer ersetzen.

ACHTUNG

Beschädigungsgefahr

- Verwenden Sie nur Originalteile des Herstellers.
- Alter Kraftstoff kann zu Ablagerungen im Vergaser führen und die Motorleistung beeinträchtigen. Verwenden Sie nur neuen Kraftstoff.
- Verstellen Sie keine Regelfedern oder Gestänge, die eine Erhöhung der Motordrehzahl bewirken können.
- Betreiben Sie das Gerät nicht mit abgenommenem Luftfilter.
- Ziehen Sie das Starterseil nicht bei laufendem Gerät.
- Achten Sie auf ausreichende Belüftung damit das Gerät nicht überhitzt.
- Lassen Sie vor Frostgefahr das Wasser aus der Pumpe ab.

Symbole auf dem Gerät

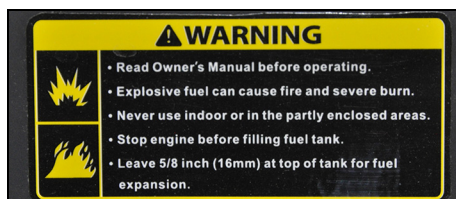

⚠ WARNUNG

Explosionsgefahr, Brandgefahr.

Benzin kann bei unsachgemäßer Handhabung Brände oder Explosionen verursachen. Lesen Sie vor der Benützung des Gerätes diese Betriebsanleitung. Benützen Sie das Gerät nicht in geschlossenen Räumen oder teilweise umschlossenem Gelände. Setzen Sie vor dem Tanken den Motor außer Betrieb. Tanken Sie nur bis 16 mm unterhalb der Tankoberkante, damit Raum für die Ausdehnung des Kraftstoffs verbleibt.



⚠ VORSICHT

Heiße Oberfläche

Der Auspuff des Gerätes wird im Betrieb sehr heiß und kann Verbrennungen verursachen.

Meiden Sie den Kontakt mit dem Auspuff.



⚠ WARNUNG

Gefahr von Gehörschäden und Augenverletzungen.

Tragen Sie bei der Benutzung des Geräts eine Schutzbrille und einen Gehörschutz.

Gerätebeschreibung

Bilder siehe Umschlagseite

Abbildung A

- ① Geräteschalter
- ② Seilzugstarter
- ③ Luftfilter
- ④ Einfüllöffnung
- ⑤ Deckel Kraftstofftank
- ⑥ Kraftstofftank
- ⑦ Ölmesstab
- ⑧ Ölablassschraube
- ⑨ Ausgang
- ⑩ Saugstutzen
- ⑪ Wasser-Ablassschraube
- ⑫ Typenschild
- ⑬ Kraftstoffhahn
- ⑭ Chokehebel
- ⑮ Gashebel

Symbole auf dem Gerät

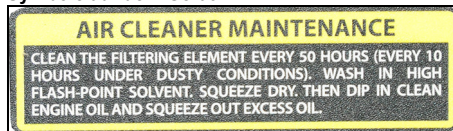

Luftfilter alle 50 Stunden reinigen, in staubiger Umgebung alle 10 Stunden (siehe "Pflege und Wartung/Luftfilter reinigen").



Hinweis zur Kontrolle des Ölstands.



Chokehebel

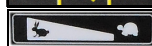

Gashebel

Erstinbetriebnahme

Öl einfüllen

1. Das Gerät waagrecht stellen.
2. Den Ölmesstab herausdrehen.
3. Das Motoröl einfüllen.
Hinweis: Das Motoröl ist nicht im Lieferumfang enthalten. Menge und Ölorte sind im Kapitel "Technische Daten" angegeben.
4. Den Ölmesstab abwischen.
5. Den Ölmesstab bis zum Anschlag einstecken aber nicht einschrauben.
6. Den Ölmesstab herausziehen. Der Ölstand muss sich im markierten Teil des Ölmesstabs befinden.
7. Bei niedrigeren Ölstand Motoröl nachfüllen.
8. Den Ölmesstab eindrehen und festziehen.

Inbetriebnahme

Ölstand kontrollieren

1. Das Gerät waagrecht stellen.
2. Den Ölmesstab herausdrehen.
3. Den Ölmesstab abwischen.
4. Den Ölmesstab bis zum Anschlag einstecken aber nicht einschrauben.
5. Den Ölmesstab herausziehen. Der Ölstand muss sich im markierten Teil des Ölmesstabs befinden.
6. Bei niedrigeren Ölstand Motoröl nachfüllen.
7. Den Ölmesstab eindrehen und festziehen.

Kraftstoff tanken

1. Den Deckel des Kraftstofftanks abschrauben.
2. Den Kraftstoff bis maximal zur Unterkante des Einfüllstutzens einfüllen.
3. Den Deckel des Kraftstofftanks aufsetzen und festdrehen.

Pumpe aufstellen

Die Förderleistung der Pumpe wird stark von den Einsatzbedingungen bestimmt. Die Einhaltung der folgenden Regeln führt zu optimaler Leistung.

- Den Höhenunterschied zwischen Wasseroberfläche und Pumpe so gering wie möglich halten.
- Die Pumpe so aufstellen, dass der Saugschlauch möglichst kurz ist.
- Ein langer Druckschlauch ist günstiger als ein langer Saugschlauch.
- Keine unnötig langen Schläuche verwenden.

Schläuche anschließen

1. Die Schlauchschelle auf den Saugschlauch schieben.

Abbildung B

- ① Saugschlauch (nicht im Lieferumfang)
 - ② Schlauchschelle
 - ③ Schlauchnippel
 - ④ Überwurfmutter
 - ⑤ Flachdichtung
2. Die Überwurfmutter auf den Schlauchnippel schieben.
 3. Den Saugschlauch auf den Schlauchnippel schieben.
 4. Die Schlauchschelle positionieren und festziehen.
 5. Eine Flachdichtung zwischen Ansaugstutzen und Schlauchnippel legen.
Hinweis: Als Saugschlauch muss ein verstärkter, für Unterdruck geeigneter, Schlauch verwendet werden.
 6. Den Saugschlauch mit dem Ansaugstutzen verbinden und die Überwurfmutter festziehen.
 7. Den Saugfilter am anderen Ende des Saugschlauchs anbringen.

Abbildung C

- ① Saugschlauch (nicht im Lieferumfang)
 - ② Schlauchschelle
 - ③ Saugfilter
8. Den Druckschlauch (nicht im Lieferumfang) mit Schlauchnippel, Überwurfmutter und Schlauchschelle versehen.
 9. Eine Flachdichtung zwischen Schlauchnippel und Ausgang legen.
 10. Den Druckschlauch mit dem Ausgang verbinden und die Überwurfmutter festziehen.

Betrieb

Pumpe entlüften

ACHTUNG

Beschädigungsgefahr

Wenn die Pumpe trocken läuft, werden die Dichtungen beschädigt.

Entlüften Sie die Pumpe vor Inbetriebnahme. Wird die Pumpe versehentlich trocken betrieben, stoppen Sie sofort den Motor und lassen Sie die Pumpe abkühlen, bevor sie mit dem Entlüften beginnen.

1. Den Verschluss der Einfüllöffnung herausschrauben.
2. Die Pumpe vollständig mit Wasser füllen.
3. Den Verschluss wieder in die Einfüllöffnung drehen und festziehen.

Gerät starten

1. Die Pumpe entlüften.
2. Den Kraftstoffhahn öffnen.
3. Den Chokehebel nach links schieben.
4. Den Gashebel ungefähr 1/3 des Gesamtwegs nach links schieben.
5. Den Geräteschalter auf "I" stellen.
6. Den Seilzugstarter langsam ziehen, bis ein stärkerer Widerstand spürbar ist, dann kräftig ziehen.
7. Den Seilzugstarter langsam zurückführen.

ACHTUNG

Beschädigungsgefahr

Der zurückschnellende Seilzugstarter verursacht Schäden am Gerät.

Den Seilzugstarter langsam zurückführen.

8. Ist der Motor gestartet, den Chokehebel nach rechts schieben.
9. Den Gashebel so weit nach links schieben, bis die gewünschte Drehzahl erreicht ist. Die Fördermenge der Pumpe ist von der Drehzahl abhängig.
10. Die Funktion der Pumpe prüfen. Trockenlauf schadet der Pumpe. Fördert die Pumpe kein Wasser, Motor abstellen und Entlüftung der Pumpe wiederholen.

Gerät im Notfall ausschalten

1. Geräteschalter auf "0" stellen.

Gerät ausschalten

1. Gashebel ganz nach rechts schieben.
2. Geräteschalter auf "0" stellen.
3. Kraftstoffhahn schließen.

Wasser ablassen

1. Wasser-Ablassschraube herausdrehen.
2. Wasser aus der Pumpe ablaufen lassen.
3. Verschluss der Einfüllöffnung herausschrauben.
4. Pumpe mit Frischwasser spülen.
5. Frischwasser ablaufen lassen.
6. Verschluss der Einfüllöffnung einschrauben und festziehen.
7. Wasser-Ablassschraube eindrehen und festziehen.

Transport

- Vor dem Transport den Geräteschalter auf "0" stellen.
- Den Motor vor dem Verladen mindestens 15 Minuten abkühlen lassen.
- Das Gerät beim Transport waagrecht halten damit kein Kraftstoff verschüttet wird.
- Beim Transport in Fahrzeugen das Gerät nach den jeweils gültigen Richtlinien gegen Wegrollen, Rutschen und Kippen sichern.
- Das Gewicht des Geräts bei Transport beachten.

Lagerung

⚠ VORSICHT

Nichtbeachtung des Gewichts

Verletzungs- und Beschädigungsgefahr

Beachten Sie bei der Lagerung das Gewicht des Geräts.

ACHTUNG

Beschädigungsgefahr

Legen Sie keine schweren Gegenstände auf das Gerät. Gerät trocken und staubfrei lagern.

Gerät reinigen

Vor der Lagerung muss das Gerät gereinigt werden.

1. Das Gerät eine halbe Stunde abkühlen lassen, wenn es kurz zuvor in Betrieb war.
2. Die Pumpe mit klarem Wasser durchspülen.
3. Das Gerät mit wenig Wasser äußerlich von Hand waschen.
4. Alle erreichbaren Oberflächen trocken reiben.
5. Die Wasser-Ablassschraube herausdrehen und Wasser ablaufen lassen.
6. Die Wasser-Ablassschraube eindrehen und festziehen.
7. Rostempfindliche Oberflächen leicht einölen.
8. Die Bedienelemente mit Silikonspray schmieren.

Lagerdauer 1...2 Monate

1. Benzin-Stabilisator in den Kraftstofftank geben.
2. Den Kraftstofftank auffüllen.

Lagerung 2...12 Monate

Zusätzlich:

1. Den Kraftstoffhahn schließen.
2. Einen Behälter unter den Vergaser stellen.

Abbildung D

① Vergaser

② Ablassschraube

3. Die Ablassschraube herausdrehen.
4. Den Kraftstoff im Behälter auffangen.
5. Die Ablassschraube eindrehen und festziehen.
6. Die Absetztasse entleeren (siehe "Pflege und Wartung/Absetztasse reinigen").

Lagerung mehr als 12 Monate

Zusätzlich:

1. Die Zündkerze herausdrehen.
2. 5...10 cm³ Motoröl in den Zylinder geben.
3. Den Seilzugstarter mehrmals langsam durchziehen, damit das Öl im Motor verteilt wird.
4. Die Zündkerze wieder einschrauben.
5. Das Öl wechseln (siehe "Pflege und Wartung/Öl wechseln").
6. Den Seilzugstarter langsam ziehen, bis ein stärkerer Widerstand spürbar ist.

Pflege und Wartung

⚠ GEFAHR

Verletzungsgefahr, Gefahr durch elektrischen Schlag.

Das Gerät kann unbeabsichtigt starten. Sie können sich an bewegten Teilen verletzen.

Ziehen Sie vor Wartungsarbeiten den Zündkerzenstecker ab.

⚠ VORSICHT

Verbrennungsgefahr.

Heiße Geräteteile verursachen bei Berührung Verbrennungen.

Lassen Sie das Gerät abkühlen, bevor sie Arbeiten daran vornehmen.

* Beschreibung siehe "Inbetriebnahme".

** Beschreibung siehe "Wartungsarbeiten".

Wartungsintervalle

Vor jedem Betrieb

1. Das Gerät auf ordnungsgemäßen Zustand und Betriebssicherheit prüfen. Beschädigtes Gerät nicht in Betrieb nehmen.
2. Den Ölstand kontrollieren. *
3. Den Luftfilter prüfen. **

Einmalig nach 1 Monat oder 20 Betriebsstunden

1. Das Öl wechseln. **

Alle 3 Monate oder 50 Betriebsstunden

1. Den Luftfilter reinigen. **
2. Bei staubigem Einsatzgebiet Reinigung häufiger durchführen.

Alle 6 Monate oder 100 Betriebsstunden

1. Das Öl wechseln. **
2. Die Absetztasse reinigen. **
3. Die Zündkerze prüfen und reinigen. **
4. Den Funkenfänger (nicht im Lieferumfang) reinigen. **

Jährlich durch den autorisierten Kundendienst

1. Das Ventilspiel überprüfen und einstellen.
2. Den Kraftstofftank und den Kraftstofffilter reinigen.
3. Den Luftfiltereinsatz ersetzen.
4. Die Zündkerze ersetzen.
5. Die Standgas-Drehzahl prüfen/einstellen.
6. Das Ventilspiel prüfen/einstellen.
7. Das Schaufelrad der Pumpe prüfen.
8. Den Spalt zwischen Gehäuse und Schaufelrad prüfen.
9. Das Einlassventil der Pumpe prüfen.

2-jährlich durch den autorisierten Kundendienst

1. Die Kraftstoffleitung prüfen, wenn nötig ersetzen.
2. Den Brennraum des Motors reinigen.

Wartungsarbeiten

Luftfilter prüfen

1. Die Laschen anheben und den Deckel abnehmen.

Abbildung E

① Deckel

② Lasche

③ Luftfiltereinsatz

2. Den Luftfiltereinsatz auf Verschmutzung prüfen. Den Luftfilter bei Bedarf reinigen oder bei Beschädigung austauschen (siehe "Luftfilter reinigen").
3. Den Deckel aufsetzen und einrasten.

Luftfilter reinigen

ACHTUNG

Beschädigungsgefahr

Fehlt der Luftfiltereinsatz, kann eindringender Staub den Motor zerstören.

Betreiben Sie das Gerät nicht ohne Luftfiltereinsatz.

1. Den Luftfilter öffnen (siehe "Luftfilter prüfen").
2. Den Luftfiltereinsatz herausnehmen.
3. Den Luftfiltereinsatz in warmem Wasser mit Haushaltsreiniger waschen und mit klarem Wasser spülen.
Hinweis: Entsorgen Sie die ölhaltige Waschlösung umweltgerecht.
4. Den Luftfiltereinsatz trocknen lassen.
5. Den Luftfiltereinsatz mit sauberem Motoröl tränken und überflüssiges Öl herausdrücken.
6. Den Luftfiltereinsatz wieder einsetzen.
7. Den Deckel aufsetzen.
8. Die Verriegelungen schließen.

Öl wechseln

Den Ölwechsel bei warmem Motor durchführen.

1. Den Ölmesstab herausdrehen.

Abbildung F

① Ölmesstab

② Ölablassschraube

2. Die Ölablassschraube mit Dichtung herausdrehen und Öl auffangen.
3. Die Ölablassschraube mit Dichtung eindrehen und festziehen.
4. Das Gerät waagrecht aufstellen.
5. Das Motoröl (SAE 10W30) abmessen und an der Öffnung für den Ölmesstab einfüllen.
6. Den Ölstand kontrollieren (siehe "Inbetriebnahme").
7. Den Ölmesstab eindrehen und festziehen.
8. Das Altöl umweltgerecht entsorgen.

Absetztasse reinigen

Die Absetztasse scheidet Wasser aus dem Benzin ab.

1. Den Kraftstoffhahn schließen.
2. Die Absetztasse abschrauben.

Abbildung G

① Absetztasse

② Schraube

3. Die Absetztasse mit O-Ring abnehmen.
4. Die Absetztasse und den O-Ring mit nicht brennbarem Lösungsmittel reinigen und trocknen lassen.
5. Die Absetztasse und den O-Ring anbringen und festschrauben.
6. Den Kraftstoffhahn öffnen.
7. Abdichtung zwischen Absetztasse und Vergaser prüfen.
8. Den Kraftstoffhahn schließen.

Zündkerze prüfen und reinigen

1. Den Zündkerzenstecker abziehen.

Abbildung H

① Zündkerzenstecker

② Zündkerze

2. Die Umgebung der Zündkerze reinigen, damit kein Schmutz in den Motor gelangt, wenn die Zündkerze entfernt wird.
3. Die Zündkerze herausschrauben.
4. Eine Zündkerze mit abgenutzten Elektroden oder gebrochenem Isolator ersetzen.
5. Den Elektrodenabstand der Zündkerze prüfen. Sollwert 0,7...0,8 mm.
6. Die Dichtung der Zündkerze auf Beschädigung prüfen.

ACHTUNG

Beschädigungsgefahr

Eine lockere Zündkerze kann überhitzen und den Motor beschädigen. Eine zu fest angezogene Zündkerze beschädigt das Gewinde im Motor.

Beachten Sie die folgenden Anweisungen zum Festziehen der Zündkerze.

7. Die Zündkerze vorsichtig mit der Hand eindrehen. Das Gewinde nicht verkanten.
8. Die Zündkerze mit dem Kerzenschlüssel bis zum Anschlag eindrehen und wie folgt festziehen.
 - a Eine gebrauchte Zündkerze 1/8...1/4 Umdrehung festziehen.
 - b Eine neue Zündkerze 1/2 Umdrehung festziehen.
9. Den Zündkerzenstecker aufstecken.

Hilfe bei Störungen

Lassen Sie alle Prüfungen und Arbeiten an elektrischen Teilen vom Fachmann ausführen.

Suchen Sie bei Störungen, die in diesem Kapitel nicht genannt sind, einen autorisierten Kundendienst auf.

Der Motor startet nicht.

1. Den Kraftstoffhahn öffnen.
2. Den Chokehebel nach links schieben.
3. Geräteschalter auf "I" stellen.
4. Kraftstoff in den Tank füllen.
5. Den Ölstand prüfen, bei Bedarf nachfüllen.
6. Den Kraftstofftank und den Vergaser entleeren. Frischen Kraftstoff tanken.
7. Die Zündkerze prüfen (siehe "Pflege und Wartung/Zündkerze prüfen und reinigen").
8. Eine Nasse Zündkerze trocknen lassen. Anschließend den Motor mit Gashebel in Stellung Vollgas starten.
9. Die Absetztasse reinigen (siehe "Pflege und Wartung/Absetztasse reinigen").

Motorleistung gering

1. Den Luftfilter prüfen.
2. Den Kraftstofftank und den Vergaser entleeren. Frischen Kraftstoff tanken.

Pumpe fördert kein Wasser

1. Die Pumpe entlüften.
2. Den Saugschlauch auf Dichtheit und Löcher untersuchen.
3. Die Flachdichtung zwischen Gerät und Saugschlauch prüfen.
4. Einen stabileren Saugschlauch verwenden.
5. Den Saugfilter komplett untertauchen.
6. Den Saugfilter säubern.
7. Die Pumpe näher zur Wasserquelle platzieren. Höhenunterschied zwischen Pumpe und Wasseroberfläche verringern.
8. Kürzere Schläuche verwenden.

Geringe Förderleistung

1. Den Saugschlauch auf Dichtheit und Löcher untersuchen.
2. Die Flachdichtung zwischen Gerät und Saugschlauch prüfen.
3. Einen stabileren Saugschlauch verwenden.
4. Den Saugfilter komplett untertauchen.
5. Den Saugfilter säubern.
6. Die Pumpe näher zur Wasserquelle platzieren. Höhenunterschied zwischen Pumpe und Wasseroberfläche verringern.
7. Kürzere Schläuche verwenden.

Garantie

In jedem Land gelten die von unserer zuständigen Vertriebsgesellschaft herausgegebenen Garantiebedingungen. Etwaige Störungen an Ihrem Gerät beseitigen

wir innerhalb der Garantiefrist kostenlos, sofern ein Material- oder Herstellungsfehler die Ursache sein sollte. Im Garantiefall wenden Sie sich bitte mit Kaufbeleg an

Ihren Händler oder die nächste autorisierte Kundendienststelle.
(Adresse siehe Rückseite)

Technische Daten

Pumpe		
Nennweite“		3
Fördermenge maximal	l/h	45000
Ansaughöhe (max.)	m	7
Förderhöhe (max.)	m	25
Verbrennungsmotor		
Motortyp		Einzylinder
Bauart		4-takt
Kühlart		luftgekühlt
Hubraum	cm ³	196
Motorleistung	kW/PS	5,1/6,9
Kraftstoffart		Benzin, min. 88 Oktan
Inhalt Kraftstofftank	l	3,6
Motorölmenge	l	0,5
Ölsorte		SAE 10W30
Zündkerzentyp		F5T, F6TJC, F7TJC
Maße und Gewichte		
Länge	mm	580
Breite	mm	440
Höhe	mm	450
Gewicht ohne Kraftstoff	kg	36

Technische Änderungen vorbehalten.

EU-Konformitätserklärung

Hiermit erklären wir, dass die nachfolgend bezeichnete Maschine aufgrund ihrer Konzipierung und Bauart sowie in der von uns in Verkehr gebrachten Ausführung den einschlägigen grundlegenden Sicherheits- und Gesundheitsanforderungen der EU-Richtlinien entspricht. Bei einer nicht mit uns abgestimmten Änderung der Maschine verliert diese Erklärung ihre Gültigkeit.

Produkt: Schmutzwasserpumpe
Typ: 1.812-xxx

Einschlägige EU-Richtlinien
2006/42/EG (+2009/127/EG)
2014/30/EU
2011/65/EU

Angewandte harmonisierte Normen
EN 809: 1998: A1: 2009 + AC: 2010
EN 61000-6-3: 2007+A1: 2011+AC: 2010
EN 61000-6-1: 2007

Angewandtes Konformitätsbewertungsverfahren
2000/14/EG: Anhang V
Die Unterzeichnenden handeln im Auftrag und mit Vollmacht des Vorstands.

H. Jenner
Chairman of the Board of Management



S. Reiser
Director Regulatory Affairs & Certification

Dokumentationsbevollmächtigter: S. Reiser
Alfred Kärcher SE & Co. KG
Alfred-Kärcher-Str. 28 - 40
71364 Winnenden (Germany)
Tel.: +49 7195 14-0
Fax: +49 7195 14-2212
Winnenden, 2018/10/01

Contents

General notes	6
Intended use	6
Environmental protection	6
Accessories and spare parts	6
Scope of delivery	6
Safety instructions	6
Device description	7
Initial start-up	8
Initial startup	8
Operation	8
Transport	8
Storage	8
Care and service	8
Troubleshooting guide	9
Warranty	9
Technical data	9
EU Declaration of Conformity	9



General notes

  Read these original operating instructions and the enclosed safety instructions before using the device for the first time. Act in accordance with them. Keep both books for future reference or for future owners.

Intended use

This waste water pump must not be operated in enclosed spaces and is only approved for outdoor operation. This waste water pump is not approved for use in the food industry. Only fresh water may be delivered using the pump. Using the pump for inflammable substances such as petrol, diesel or heating oil is prohibited due to the danger of fire and explosion. Delivering salt water, acidic chemicals and other corrosive substances can damage the pump. As delivered, this waste water pump is intended for use at heights of up to 1500 m above sea level. It can be adjusted by an authorised Customer Service department for use at higher elevations. If a device that has been adjusted for use at higher elevations is used below this height then this can result in destruction of the motor through overheating.

Environmental protection

 The packing materials can be recycled. Please dispose of packaging in accordance with the environmental regulations.
 Electrical and electronic appliances contain valuable, recyclable materials and often components such as batteries, rechargeable batteries or oil, which - if handled or disposed of incorrectly - can pose a potential threat to human health and the environment. However, these components are required for the

correct operation of the appliance. Appliances marked by this symbol are not allowed to be disposed of together with the household rubbish.

Notes on the content materials (REACH)

Current information on content materials can be found at: www.kaercher.com/REACH

Accessories and spare parts

Only use original accessories and original spare parts. They ensure that the appliance will run fault-free and safely. Information on accessories and spare parts can be found at www.kaercher.com.

Scope of delivery

Check the contents for completeness when unpacking. If any accessories are missing or in the event of any shipping damage, please notify your dealer.

Safety instructions

Hazard levels

DANGER

Indication of an imminent threat of danger that will lead to severe injuries or even death.

WARNING

Indication of a potentially dangerous situation that may lead to severe injuries or even death.

CAUTION

Indication of a potentially dangerous situation that may lead to minor injuries.

ATTENTION

Indication of a potentially dangerous situation that may lead to damage to property.

Safety instructions

DANGER

Danger of injury.

● *The device is not intended for use by persons with restricted*

physical, sensory or mental abilities or those lacking in experience and / or lacking in knowledge.

- Children must be supervised to prevent them from playing with the device.
- Children and minors must not use the device.

Danger of explosion.

- Never operate the device in potentially explosive environments.
- Observe the corresponding safety instructions when operating the device in hazard zones (e.g. a petrol station).
- Only fill the fuel specified in the operating instructions.
- Only refuel with the engine switched off.
- Do not refuel in confined spaces.
- Smoking and open flames are prohibited.
- Ensure that no fuel gets on hot surfaces during refuelling.
- Close the fuel tank cap after refuelling.
- Do not operate the device if fuel has been spilt. Move the device to another location and avoid generating sparks.
- Store fuel only in approved containers.
- Do not store fuel in the vicinity of open flames or devices having an ignition flame or that generate sparks (e.g. oven, heating boiler or water heater).
- Do not spray start spray into the air filter.

- Do not operate the device if fuel has been spilt. Move the device to another location and avoid generating sparks.
- Store fuel only in approved containers.
- Do not store fuel in the vicinity of open flames or devices having an ignition flame or that generate sparks (e.g. oven, heating boiler or water heater).

Danger of fire.

- Maintain a minimum distance of 2 m between inflammable objects and the muffler.
- Do not operate the device in forests, bushy or grassy areas unless the exhaust pipe has been equipped with a spark catcher.

- Keep grass and other soiling substances away from the cooling fins.
- Do not operate the device if the fuel system is damaged or leaking. Check the fuel system regularly.
- Allow the device to cool down before storing in closed rooms.

Danger of electric shock

- Do not touch the spark plug or ignition lead when the device is in operation.

⚠ **WARNING**

Health risk

- Exhaust gases are toxic. Never breathe in the exhaust gases. Never operate the device in confined spaces. Ensure sufficient ventilation and extraction of the exhaust gases.
- Make sure that no exhaust gases are emitted close to air vents.
- Avoid repeated or prolonged contact with fuel or engine oil and do not inhale the fuel vapours.

⚠ **CAUTION**

Danger of burns

- Do not touch any hot parts such as the muffler, cylinder or cooling fins.

Danger of hearing damage

- Do not operate the device without a muffler. Check the muffler regularly and have a damaged muffler replaced.

ATTENTION

Risk of damage

- Use only spare parts from the original manufacturer.
- Old fuel can lead to deposits in the carburettor and impair the engine performance. Use only new fuel.
- Do not adjust any control springs or linkages that might increase the speed of the engine.
- Do not operate the device with the air filter removed.

- Do not pull the starter cord while the device is running.
- Ensure adequate ventilation so that the device does not overheat.
- Drain all water from the pump if there is a danger of frost.

Symbols on the device

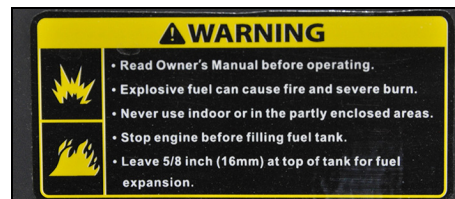

⚠ **WARNING**

Danger of explosion, risk of fire.

Petrol can cause fires or explosions if handled incorrectly.

Read these operating instructions before using the device.

Do not operate the device in confined spaces or partially enclosed areas.

Shut the motor down prior to refuelling.

Fill the tank only up to 16 mm below the upper edge of the tank to allow room for expansion of the fuel.



⚠ **CAUTION**

Hot surface

The exhaust pipe of the device becomes very hot during operation and can cause burns. Avoid touching the exhaust pipe.



⚠ **WARNING**

Risk of eye injuries and hearing damage.

Wear safety goggles and hearing protection when operating the device.

Device description

See cover page for pictures

Illustration A

- ① Power switch
- ② Starter cord
- ③ Air filter
- ④ Filling hole
- ⑤ Fuel tank cap
- ⑥ Fuel tank
- ⑦ Oil dipstick
- ⑧ Oil drain plug
- ⑨ Output
- ⑩ Suction hose port
- ⑪ Water drain screw
- ⑫ Type plate
- ⑬ Fuel cock
- ⑭ Choke lever
- ⑮ Accelerator lever

Symbols on the device

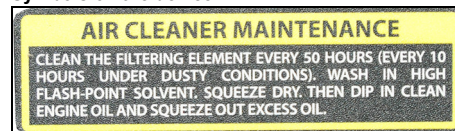

Clean the air filter every 50 operating hours or every 10 operating hours in the case of dusty environments(see "Care and maintenance/Cleaning the air filter").



Note on checking the oil level.



Choke lever



Accelerator lever

Initial start-up

Fill with oil

1. Position the device on a level surface.
2. Unscrew the oil dipstick.
3. Fill with engine oil.
Note: The engine oil is not included in the scope of delivery. The filling quantity and oil type are specified in the section "Technical data".
4. Wipe off the oil dipstick.
5. Insert the oil dipstick as far as it will go, but do not screw in.
6. Pull out the oil dipstick. The oil level must lie in the marked section of the oil dipstick.
7. Top up the engine oil if the level is too low.
8. Screw in and tighten the oil dipstick.

Initial startup

Check the oil level

1. Position the device on a level surface.
2. Unscrew the oil dipstick.
3. Wipe off the oil dipstick.
4. Insert the oil dipstick as far as it will go, but do not screw in.
5. Pull out the oil dipstick. The oil level must lie in the marked section of the oil dipstick.
6. Top up the engine oil if the level is too low.
7. Screw in and tighten the oil dipstick.

Refuelling

1. Unscrew the fuel tank cap.
2. Fill fuel up a maximum of the lower edge of the filling nozzle.
3. Fit the fuel tank cap and screw tight.

Positioning the pump

The delivery performance of the pump is heavily dependent on the operating conditions. Adhering to the following rules will ensure optimum performance.

- Keep the height difference between the water surface and the pump as small as possible.
- Position the pump so that the suction hose is as short as possible.
- A long pressure hose is better than a long suction hose.
- Do not unnecessarily long hoses.

Connecting the hoses

1. Push the hose clip onto the suction hose.

Illustration B

- ① Suction hose (not in scope of delivery)

- ② Hose clip
- ③ Hose nipple
- ④ Union nut
- ⑤ Flat seal

2. Slide the union nut onto the hose nipple.
3. Push the suction hose onto the hose nipple.
4. Position and tighten the hose clip.
5. Fit a flat seal between the suction nozzle and hose nipple.

Note: A reinforced hose suitable for vacuum applications must be used for the suction hose.

6. Connect the suction hose to the suction nozzle and tighten the union nut.
7. Fit the suction filter to the other end of the suction hose.

Illustration C

- ① Suction hose (not in scope of delivery)

- ② Hose clip
- ③ Suction filter

8. Fit a hose nipple, union nut and hose clip to the pressure hose (not included in the scope of delivery).
9. Fit a flat seal between the hose nipple and outlet.
10. Connect the pressure hose to the outlet and tighten the union nut.

Operation

Venting the pump

ATTENTION

Risk of damage

The seals will be damaged if the pump runs dry. Vent the pump before starting. If the pump is accidentally run dry then stop the engine immediately and allow the pump to cool down before starting the venting procedure.

1. Unscrew the cap from the filler opening.
2. Fill the pump completely with water.
3. Screw the cap back into the filler opening and tighten.

Starting the device

1. Vent air from the pump.
2. Open the fuel cock.
3. Push the choke lever to the left.
4. Push the accelerator lever to approximately 1/3 of the total range.
5. Set the power switch to "I".
6. Pull the starter cord slowly until a strong resistance is discernible then pull strongly.
7. Slowly return the starter cord.

ATTENTION

Risk of damage

A rapidly returning starter cord damages the device. Slowly return the starter cord.

8. Push the choke lever to the right once the engine has started.
9. Push the accelerator lever to the left until reaching the desired speed. The flow rate of the pump depends on the engine speed.
10. Check the function of the pump. Dry running damages the pump. Switch off the engine and repeat venting of the pump if the pump does not deliver water.

Switching the device off in an emergency

1. Set the power switch to "0".

Switching off the device

1. Push the accelerator lever all the way to the right.
2. Set the power switch to "0".
3. Close the fuel cock.

Draining the water

1. Unscrew the water drain screw.
2. Allow the water to drain from the pump.
3. Unscrew the cap from the filler opening.
4. Flush the pump with fresh water.
5. Allow the fresh water to drain away.
6. Screw the cap into the filler opening and tighten.
7. Screw in and tighten the water drain screw.

Transport

- Set the power switch to "0" before transport.
- Allow the engine to cool down for at least 15 minutes before loading.
- Keep the device horizontal during transport to prevent fuel from spilling out.
- When transporting in vehicles, secure the device against rolling away, slipping and tipping according to the respectively applicable guidelines.
- Be aware of the weight of the device during transport.

Storage

CAUTION

Failure to observe the weight

Risk of injury and damage

Be aware of the weight of the device during storage.

ATTENTION

Risk of damage

Do not place any heavy objects on the device.

Store the device in a dry and dust-free place.

Cleaning the device

The device must be cleaned before storage.

1. Allow the device to cool down for a half-hour if it was recently in operation.
2. Flush the pump with clear water.
3. Manually wash the exterior of the device with a small amount of water.
4. Rub all accessible surfaces dry.
5. Unscrew the water drain screw and allow the water to drain out.
6. Screw in and tighten the water drain screw.
7. Lightly oil rust-prone surfaces.
8. Spray the control elements with silicone spray.

Storage duration of 1...2 months

1. Add petrol stabiliser to the fuel tank.
2. Top up the fuel tank.

Storage duration of 2...12 months

Additionally:

1. Close the fuel cock.
2. Place a container under the carburettor.

Illustration D

- ① Carburettor
- ② Drain screw
3. Unscrew the drain screw.
4. Collect the fuel in the container.
5. Screw in and tighten the drain screw.
6. Empty the settling cup (see "Care and Maintenance/Cleaning the settling cup").

Storage duration longer than 12 months

Additionally:

1. Unscrew the spark plug.
2. 5...10 cm³ Add engine oil to the cylinder.

3. Slowly pull the starter cord several times to distribute the oil in the engine.
4. Screw in the spark plug.
5. Change the oil (see "Care and Maintenance/Changing the oil").
6. Pull the starter cord slowly until a strong resistance is discernible.

Care and service

⚠ DANGER

Danger of injury from electric shock.

The device can start unintentionally. You can be injured by moving parts.

Remove the spark plug connector before performing any maintenance work.

⚠ CAUTION

Danger of burns.

Hot device components cause burns if touched.

Allow the device to cool down before working on it.

* See "Startup" for a description.

** See "Maintenance work" for a description.

Maintenance intervals

Each time before use

1. Check the device for correct condition and operational safety. Do not start up a damaged device.
2. Check the oil level. *
3. Check the air filter. **

Once after 1 month or 20 operating hours

1. Change the oil. **

Every 3 months or 50 operating hours

1. Clean the air filter. **
Perform cleaning more frequently in a dusty application environment.

Every 6 months or 100 operating hours

1. Change the oil. **
2. Clean the settling cup. **
3. Check and clean the spark plug. **
4. Clean the spark catcher (not included in the scope of delivery). **

Annually by the authorised Customer Service department

1. Check and adjust the valve play.
2. Clean the fuel tank and fuel filter.
3. Replace the air filter insert.
4. Replace the spark plug.
5. Check/adjust the idling mixture speed.
6. Check/adjust the valve play.
7. Check the pump impeller.
8. Check the gap between the casing and impeller.
9. Check the pump inlet valve.

Every 2 years by the authorised Customer Service department

1. Check the fuel line and replace if necessary.
2. Clean the engine combustion chamber.

Maintenance work

Check the air filter

1. Lift the strap and remove the cover.

Illustration E

- ① Cover
- ② Lap
- ③ Air filter insert

2. Check the air filter insert for soiling. Clean the air filter if necessary or replace if damaged (see "Cleaning the air filter").
3. Fit the cover and latch into place.

Cleaning the air filter

ATTENTION

Risk of damage

Penetrating dust can destroy the engine if the air filter insert is absent.

Do not operate the device without an air filter insert.

1. Open the air filter (see "Checking the air filter").
2. Remove the air filter insert.
3. Wash the air filter insert in warm water and household cleaner then rinse with clear water.
Note: Dispose of the oil contaminated washing solution in an environmentally friendly manner.
4. Allow the air filter insert to dry.
5. Saturate the air filter insert in clean engine oil and press out the excess oil.
6. Fit the air filter insert back into place.
7. Fit the cover.
8. Close the latches.

Changing oil

Perform the oil change on a warm engine.

1. Unscrew the oil dipstick.

Illustration F

- ① Oil dipstick

- ② Oil drain screw
2. Unscrew the oil drain screw with seal and catch the escaping oil.
3. Screw in and tighten the oil drain screw with seal.
4. Position the device on a level surface.
5. Measure the correct quantity of engine oil (SAE 10W30) and fill through the oil dipstick hole.
6. Check the oil level (see "Starting up").
7. Screw in and tighten the oil dipstick.
8. Dispose of the old oil in accordance with the environmental regulations.

Cleaning the settling cup

The settling cup separates water from the petrol.

1. Close the fuel cock.
2. Unscrew the settling cup.

Illustration G

- ① Settling cup
- ② Screw
3. Remove the settling cup with O-ring.
4. Clean the settling cup and O-ring using a non-flammable solvent and allow to dry.
5. Fit the settling cup and O-ring and screw tight.
6. Open the fuel cock.
7. Check the seal between the settling cup and carburettor.
8. Close the fuel cock.

Checking and cleaning the spark plug

1. Pull off the spark plug connector.

Illustration H

- ① Spark plug connector
- ② Spark plug
2. Clean the region around the spark plug to prevent dirt from entering the engine when the spark plug is removed.

3. Unscrew the spark plug.
 4. Replace a spark plug that has worn electrodes or a broken insulator.
 5. Check the electrode gap of the spark plug. Target value 0.7...0.8 mm.
 6. Check the spark plug seal for damage.
- ATTENTION**
Risk of damage
A loose spark plug can overheat and damage the engine. An overtightened spark plug can damage the thread in the engine.
Observe the following instructions for tightening the spark plug.
7. Carefully screw the spark plug in by hand. Do not cross the thread.
 8. Screw the spark plug all the way in using the plug spanner and the tighten as follows.
 - a Tighten a used spark plug by an additional 1/8...1/4 turn.
 - b Tighten a new spark plug by an additional 1/2 turn.
 9. Plug on the spark plug connector.

Troubleshooting guide

Have all checks and work on electrical parts performed by an expert.

In case of any malfunctions not mentioned in this chapter, contact the authorised Customer Service.

The engine does not start.

1. Open the fuel cock.
2. Push the choke lever to the left.
3. Set the power switch to "I".
4. Fill the tank with fuel.
5. Check the oil level and top up if necessary.
6. Clean the fuel tank and carburettor. Refuel with fresh fuel.
7. Check the spark plug (see "Care and maintenance/ Checking and cleaning the spark plug").
8. Allow a wet spark plug to dry. Then start the engine with the accelerator lever at the full speed position.

9. Clean the settling cup (see "Care and Maintenance/ Cleaning the settling cup").

Low engine performance

1. Check the air filter.
2. Clean the fuel tank and carburettor. Refuel with fresh fuel.

Pump does not deliver any water

1. Vent air from the pump.
2. Check the suction hose for leaks and holes.
3. Check the flat seal between the device and the suction hose.
4. Use a more sturdy suction hose.
5. Completely immerse the suction filter.
6. Clean the suction filter.
7. Position the pump closer to the water source. Reduce the height difference between the pump and water surface.
8. Use shorter hoses.

Low delivery rate

1. Check the suction hose for leaks and holes.
2. Check the flat seal between the device and the suction hose.
3. Use a more sturdy suction hose.
4. Completely immerse the suction filter.
5. Clean the suction filter.
6. Position the pump closer to the water source. Reduce the height difference between the pump and water surface.
7. Use shorter hoses.

Warranty

The warranty conditions issued by our relevant sales company apply in all countries. We shall remedy possible malfunctions on your appliance within the warranty period free of cost, provided that a material or manufacturing defect is the cause. In a warranty case, please contact your dealer (with the purchase receipt) or the next authorised customer service site. (See overleaf for the address)

Technical data

Pump		
Nominal width"		3
Maximum flow rate	l/h	45000
Suction height (max.)	m	7
Delivery height (max.)	m	25
Internal combustion engine		
Engine type		Single-cylinder
Type		4-stroke
Cooling type		Air-cooled
Engine capacity	cm ³	196
Engine performance	kW/PS	5,1/6,9
Fuel type		Petrol, min. 88 octane
Fuel tank capacity	l	3,6
Engine oil volume	l	0,5
Oil type		SAE 10W30
Spark plug type		F5T, F6TJC, F7TJC
Dimensions and weights		
Length	mm	580
Width	mm	440
Height	mm	450
Weight without fuel	kg	36

Subject to technical modifications.

EU Declaration of Conformity

We hereby declare that the machine described below complies with the relevant basic safety and health requirements in the EU Directives, both in its basic design and construction as well as in the version placed in circulation by us. This declaration is invalidated by any changes made to the machine that are not approved by us.

Product: Waste water pump

Type: 1.812-xxx

Currently applicable EU Directives

2006/42/EC (+2009/127/EC)

2014/30/EU

2011/65/EU

Harmonised standards used

EN 809: 1998; A1: 2009 + AC: 2010

EN 61000-6-3: 2007+A1: 2011+AC: 2010

EN 61000-6-1: 2007

Conformity evaluation procedure used

2000/14/EC: Appendix V

The signatories act on behalf of and with the authority of the company management.



H. Jenner
Chairman of the Board of Management



S. Reiser
Director Regulatory Affairs & Certification

Documentation supervisor: S. Reiser

Alfred Kärcher SE & Co. KG

Alfred-Kärcher-Str. 28 - 40

71364 Winnenden (Germany)

Ph.: +49 7195 14-0

Fax: +49 7195 14-2212

Winnenden, 2018/10/01

Contenu

Remarques générales.....	10
Utilisation conforme.....	10
Protection de l'environnement.....	10
Accessoires et pièces de rechange.....	10
Étendue de livraison.....	10
Consignes de sécurité.....	10
Description de l'appareil.....	11
Première mise en service.....	11
Mise en service.....	11
Utilisation.....	11
Transport.....	12
Stockage.....	12
Entretien et maintenance.....	12
Dépannage en cas de défaut.....	12
Garantie.....	13
Caractéristiques techniques.....	13
Déclaration de conformité UE.....	13

Remarques générales



Veillez lire le présent le manuel d'instructions original et les consignes de sécurité jointes avant la première utilisation de l'appareil. Agissez en conséquence. Conservez les deux manuels pour une utilisation ultérieure ou pour le propriétaire suivant.

Utilisation conforme

Cette pompe d'eau sale ne doit pas être utilisée dans des locaux fermés, elle est autorisée pour une utilisation en extérieur uniquement.

L'utilisation de cette pompe d'eau sale dans le secteur alimentaire n'est pas autorisée.

La pompe doit transporter de l'eau douce uniquement. L'utilisation pour des substances inflammables telles que l'essence, le diesel ou le fioul est interdite à cause du risque d'incendie et d'explosion.

Le transport d'eau salée, de produits chimiques acides et d'autres substances à risque de corrosion peut endommager la pompe.

Cette pompe d'eau sale est destinée, dans son état de livraison, à une utilisation à une hauteur maximale de 1500 m au-dessus du niveau de la mer. Elle peut être convertie pour une hauteur plus élevée par un service après-vente autorisé.

Lorsqu'un appareil converti pour une utilisation à une hauteur plus élevée est utilisé en-dessous de cette hauteur, le moteur peut être endommagé suite à une surchauffe.

Protection de l'environnement



Les matériaux d'emballage sont recyclables. Veillez éliminer les emballages dans le respect de l'environnement.



Les appareils électriques et électroniques contiennent des matériaux précieux recyclables et souvent des composants tels que des piles, batteries ou de l'huile représentant un danger potentiel pour la santé humaine et l'environnement, s'ils ne sont pas manipulés ou éliminés correctement. Ces composants sont cependant nécessaires pour le fonctionnement correct de l'appareil. Les appareils marqués par ce symbole ne doivent pas être jetés dans les ordures ménagères.

Remarques concernant les matières composantes (REACH)

Les informations actuelles concernant les matières composantes sont disponibles sous : www.kaer-cher.com/REACH

Accessoires et pièces de rechange

Utiliser exclusivement des accessoires et pièces de rechange originaux. Ceux-ci garantissent le fonctionnement sûr et sans défaut de votre appareil.

Des informations sur les accessoires et pièces de rechange sont disponibles sur le site Internet www.kaer-cher.com.

Étendue de livraison

Lors du déballage, vérifiez que le contenu de la livraison est complet. Si des accessoires manquent ou en cas de dommage dû au transport, veuillez informer votre distributeur.

Consignes de sécurité

Niveaux de danger

⚠ DANGER

Indique un danger immédiat qui peut entraîner de graves blessures corporelles ou la mort.

⚠ AVERTISSEMENT

Indique une situation potentiellement dangereuse qui peut entraîner de graves blessures corporelles ou la mort.

⚠ PRÉCAUTION

Indique une situation potentiellement dangereuse qui peut entraîner des blessures légères.

ATTENTION

Indique une situation potentiellement dangereuse qui peut entraîner des dommages matériels.

Consignes de sécurité

⚠ DANGER

Risque de blessures.

- *Cet appareil ne doit pas être utilisé par des personnes dont les capacités physiques, sensorielles ou mentales sont réduites ou qui ne disposent pas de l'expérience et/ou des connaissances nécessaires.*
- *Surveillez les enfants pour s'assurer qu'ils ne jouent pas avec l'appareil.*
- *Les enfants et les adolescents ne sont pas autorisés à utiliser l'appareil.*

- *Ne remplissez que le carburant indiqué dans le manuel d'utilisation.*
- *Faites le plein de carburant moteur à l'arrêt.*
- *Ne pas faire le plein dans des locaux fermés.*
- *Fumer et les feux ouverts sont interdits.*

Risque d'explosion.

- *N'utilisez pas l'appareil dans des zones à risque d'explosion.*
- *Respectez les consignes de sécurité correspondantes si vous utilisez l'appareil dans des zones dangereuses (stations service, p.ex.).*
- *Ne remplissez que le carburant indiqué dans le manuel d'utilisation.*
- *Faites le plein de carburant moteur à l'arrêt.*
- *Ne pas faire le plein dans des locaux fermés.*

- *Fumer et les feux ouverts sont interdits.*
- *Lors du plein, assurez-vous que le carburant n'atteint pas les surfaces chaudes.*
- *Fermer le couvercle du réservoir de carburant après le plein.*
- *N'utilisez pas l'appareil en cas de renversement de carburant.*

Transportez l'appareil dans un autre endroit et évitez la formation d'étincelles.

- *Conservez le carburant dans des réservoirs autorisés.*
 - *Ne conservez pas le carburant à proximité d'un feu ouvert ou d'appareils générant une flamme ou des étincelles (comme les poêles, chaudières ou bouilloires, p.ex.).*
 - *Ne vaporisez pas de spray de démarrage dans le filtre d'air.*
- Risque d'incendie.*

- *Respectez une distance minimale de 2 m entre des objets inflammables et le silencieux.*
- *N'utilisez pas l'appareil dans des terrains boisés, buissonneux ou herbeux si l'échappement n'est pas équipé d'un pare-étincelles.*
- *Tenez l'herbe et les autres saillances éloignées des ailettes de refroidissement.*
- *N'utilisez pas l'appareil si le système de carburant est endommagé ou non étanche. Vérifiez régulièrement le système de carburant.*
- *Laisser refroidir l'appareil dans des locaux fermés avant de le stocker.*

Danger dû à un choc électrique

- *Ne touchez pas la bougie d'allumage ni le câble d'allumage tant que l'appareil est en fonctionnement.*

⚠ AVERTISSEMENT

Risque pour la santé

- *Les gaz d'échappement sont toxiques. N'inhaliez pas de gaz d'échappement. N'utilisez pas l'appareil dans des locaux fermés. Assurez une ventilation et une évacuation des gaz d'échappement suffisantes.*
- *Assurez-vous de ne pas générer d'émissions de gaz d'échappement à proximité des entrées d'air.*
- *Évitez tout contact répété ou prolongé entre le carburant ou l'huile moteur et la peau et*

n'inhalez pas de vapeurs de carburant.

⚠ PRÉCAUTION

Risque de brûlures

- Ne touchez pas de pièces très chaudes telles que les silencieux, cylindres ou ailettes de refroidissement.

Danger de dommages auditifs

- N'utilisez pas l'appareil sans silencieux. Contrôlez le silencieux régulièrement et faites remplacer tout silencieux défectueux.

ATTENTION

Risque d'endommagement

- Utilisez exclusivement les pièces d'origine du fabricant.
- Les anciens carburants peuvent générer des dépôts dans le carburateur et réduire la puissance du moteur. Utilisez exclusivement du carburant neuf.
- Ne déréglez pas de ressorts de réglage ni de tringlerie pouvant augmenter le régime du moteur.
- N'utilisez pas l'appareil sans le filtre d'air.
- Ne tirez pas sur le câble de démarrage lorsque l'appareil fonctionne.
- Assurez une ventilation suffisante pour que l'appareil ne surchauffe pas.
- Vidanger l'eau de la pompe avant le risque de gel.

Symboles sur l'appareil

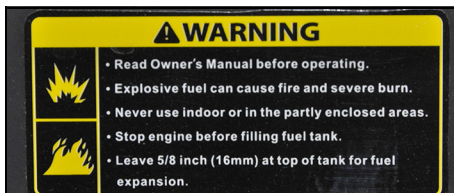

⚠ AVERTISSEMENT

Risque d'explosion, risque d'incendie.

Une mauvaise manipulation d'essence peut entraîner des incendies ou des explosions.

Avant d'utiliser l'appareil, veuillez lire ce manuel d'utilisation.

N'utilisez pas l'appareil dans des locaux fermés ou sur un terrain partiellement enclos.

Mettez le moteur à l'arrêt avant de faire le plein.

Ne remplissez le réservoir que jusqu'à 16 mm sous son bord supérieur afin de laisser de la place pour la dilatation du carburant.



⚠ PRÉCAUTION

Surface très chaude

Le pot d'échappement de l'appareil est très chaud en fonctionnement et peut occasionner des brûlures.

Évitez tout contact avec le pot d'échappement.



⚠ AVERTISSEMENT

Risque de dommages auditifs et de blessures oculaires.

Portez des lunettes de protection et une protection auditive lors de l'utilisation de l'appareil.

Description de l'appareil

Illustrations, voir page de garde

Illustration A

- ① Interrupteur principal
- ② Démarreur à câble
- ③ Filtre à air
- ④ Orifice de remplissage
- ⑤ Couvercle du réservoir de carburant
- ⑥ Réservoir de carburant
- ⑦ Jauge d'huile
- ⑧ Vis de vidange d'huile
- ⑨ Sortie
- ⑩ Tubulure d'aspiration
- ⑪ Vis de vidange d'eau
- ⑫ Plaque signalétique
- ⑬ Robinet de carburant
- ⑭ Levier de starter
- ⑮ Levier d'accélération

Symboles sur l'appareil

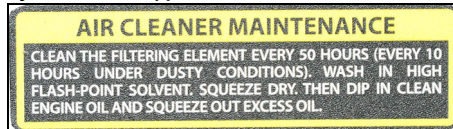

Nettoyer le filtre à air toutes les 50 heures, toutes les 10 heures dans les environnements poussiéreux (voir « Entretien et maintenance/Nettoyage du filtre à air »).



Remarque pour le contrôle du niveau d'huile.

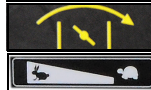

Levier de starter



Levier d'accélération

Première mise en service

Faire le plein d'huile

1. Placer l'appareil horizontalement.
2. Dévisser la jauge d'huile.
3. Faire le plein d'huile moteur.
Remarque : l'huile moteur n'est pas comprise dans l'étendue de la livraison. La quantité et le type d'huile sont indiqués au chapitre « Caractéristiques techniques ».
4. Essuyer la jauge d'huile.
5. Insérer la jauge d'huile jusqu'à la butée sans la visser.
6. Sortir la jauge d'huile. Le niveau d'huile doit se trouver dans la partie repérée de la jauge d'huile.
7. Faire l'appoint d'huile moteur si le niveau est bas.
8. Visser et serrer la jauge d'huile.

Mise en service

Contrôler le niveau d'huile

1. Placer l'appareil horizontalement.
2. Dévisser la jauge d'huile.
3. Essuyer la jauge d'huile.
4. Insérer la jauge d'huile jusqu'à la butée sans la visser.
5. Sortir la jauge d'huile. Le niveau d'huile doit se trouver dans la partie repérée de la jauge d'huile.
6. Faire l'appoint d'huile moteur, si le niveau est bas.
7. Visser et serrer la jauge d'huile.

Faire le plein en carburant

1. Dévisser le couvercle du réservoir de carburant.
2. Remplir en carburant jusqu'au bord inférieur de la tubulure de remplissage au maximum.
3. Visser et serrer le couvercle du réservoir de carburant.

Poser la pompe

La puissance de transport de la pompe dépend fortement des conditions d'utilisation. Le respect des règles suivantes assure une puissance idéale.

- Maintenir une différence de hauteur la plus basse possible entre la surface de l'eau et la pompe.
- Poser la pompe de manière à ce que le tuyau d'aspiration soit le plus court possible.
- Il vaut mieux un tuyau de pression long qu'un tuyau d'aspiration long.
- Ne pas utiliser de flexibles trop longs.

Raccorder les flexibles

1. Pousser le collier de flexible sur le tuyau de pression.

Illustration B

- ① Tuyau d'aspiration (non inclus dans l'étendue de livraison)
 - ② Collier de flexible
 - ③ Raccord de flexible
 - ④ Écrou-raccord
 - ⑤ Joint plat
2. Pousser l'écrou-raccord sur le raccord de flexible.
 3. Pousser le tuyau d'aspiration sur le raccord de flexible.
 4. Positionner et serrer le collier de flexible.
 5. Poser un joint plat entre la tubulure d'aspiration et le raccord de flexible.
Remarque : Le tuyau d'aspiration doit être un flexible renforcé adapté à la sous-pression.
 6. Relier le tuyau d'aspiration à la tubulure d'aspiration et serrer l'écrou-raccord.
 7. Poser le filtre d'aspiration à l'autre extrémité du tuyau d'aspiration.

Illustration C

- ① Tuyau d'aspiration (non inclus dans l'étendue de livraison)
 - ② Collier de flexible
 - ③ Filtre d'aspiration
8. Doter le tuyau de pression (non inclus dans l'étendue de livraison) d'un raccord de flexible, d'un écrou-raccord et d'un collier de flexible.
 9. Poser un joint plat entre le raccord de flexible et la sortie.
 10. Relier le tuyau de pression à la sortie et serrer l'écrou-raccord.

Utilisation

Purger la pompe

ATTENTION

Risque d'endommagement

Lorsque la pompe fonctionne à sec, ceci endommage les joints.

Purgez la pompe avant la mise en service. En cas de marche à sec involontaire de la pompe, arrêtez immédiatement le moteur et laissez refroidir la pompe avant de débiter la purge.

1. Dévisser le bouchon de l'ouverture de remplissage.
2. Remplir complètement la pompe en eau.
3. Visser le bouchon dans l'ouverture de remplissage et le serrer.

Démarrer l'appareil

1. Purger l'air de la pompe.
2. Ouvrir le robinet de carburant.
3. Pousser le levier de starter vers la gauche.
4. Pousser le levier d'accélération de environ 1/3 de sa course totale vers la gauche.
5. Mettre l'interrupteur principal sur la position « I ».
6. Tirer lentement le démarreur à câble jusqu'à la sensation d'une résistance forte, puis le tirer plus fort.
7. Rentrer le démarreur à câble lentement.

ATTENTION

Risque d'endommagement

Le retour rapide du démarreur à câble endommage l'appareil.

Rentrer le démarreur à câble lentement.

8. Une fois le moteur démarré, pousser le levier de starter vers la droite.
9. Pousser le levier d'accélération vers la gauche jusqu'à l'obtention du régime souhaité. Le débit de la pompe dépend du régime.
10. Vérifier le fonctionnement de la pompe. La marche à sec endommage la pompe. Si la pompe ne transporte pas d'eau, couper le moteur et répéter la purge de la pompe.

Coupage de l'appareil en cas d'urgence

1. Mettre l'interrupteur principal sur « 0 ».

Éteindre l'appareil

1. Pousser le levier d'accélération complètement vers la droite.
2. Mettre l'interrupteur principal sur « 0 ».
3. Fermer le robinet de carburant.

Vidanger l'eau

1. Dévisser la vis de vidange d'eau.
2. Vider l'eau de la pompe.
3. Dévisser le bouchon de l'ouverture de remplissage.
4. Rincer la pompe à l'eau fraîche.
5. Laisser l'eau fraîche s'écouler.
6. Visser et serrer le bouchon de l'ouverture de remplissage.
7. Visser et serrer la vis de vidange d'eau.

Transport

- Avant le transport, mettre l'interrupteur principal sur « 0 ».
- Laisser refroidir le moteur au moins 15 minutes avant le chargement.
- Tenir l'appareil à l'horizontale pendant le transport pour ne pas renverser de carburant.
- Pendant le transport de l'appareil dans des véhicules, le bloquer contre le roulement, le glissement et le basculement suivant les normes en vigueur.
- Observer le poids de l'appareil pendant le transport.

Stockage

⚠ PRÉCAUTION

Non-observation du poids

Risque de blessure et d'endommagement

Tenir compte du poids de l'appareil pour le stockage.

ATTENTION

Risque d'endommagement

Ne pas poser d'outils lourds sur l'appareil.

Stocker l'appareil au sec et sans poussière.

Nettoyage de l'appareil

Nettoyer l'appareil avant de le stocker.

1. Laisser refroidir l'appareil une demi-heure s'il était en service.
2. Rincer la pompe à l'eau fraîche.
3. Laver l'extérieur de l'appareil à la main avec un peu d'eau.
4. Essuyer toutes les surfaces accessibles.
5. Dévisser la vis de vidange d'eau et laisser l'eau s'écouler.
6. Visser et serrer la vis de vidange d'eau.
7. Huiler légèrement les surfaces sensibles à la corrosion.
8. Enduire les éléments de commande de spray au silicone.

Durée de stockage 1...2 mois

1. Verser un stabilisateur d'essence dans le réservoir de carburant.
2. Remplir le réservoir de carburant.

Durée de stockage 2...12 mois

En plus :

1. Fermer le robinet de carburant.
2. Placer un récipient sous le carburateur.

Illustration D

- ① Carburateur
- ② Vis de vidange
3. Dévisser la vis de vidange.
4. Collecter le carburant dans le récipient.
5. Visser et serrer la vis de vidange.
6. Vider la tasse de décantation (voir « Entretien et maintenance/Nettoyage de la tasse de décantation »).

Stockage de plus de 12 mois

En plus :

1. Dévisser la bougie.
2. 5...10 cm³ Mettre de l'huile moteur dans les cylindres.
3. Tirer lentement complètement plusieurs fois le démarreur à câble pour répartir l'huile dans le moteur.
4. Revisser la bougie.
5. Remplacer l'huile (voir « Entretien et maintenance/Remplacement de l'huile »).
6. Tirer lentement le démarreur à câble jusqu'à la sensation d'une résistance forte.

Entretien et maintenance

⚠ DANGER

Risque de blessure, danger dû à un choc électrique.

L'appareil peut démarrer de manière intempestive.

Vous pouvez vous blesser sur les pièces mobiles.

Débrancher la fiche des bougies avant les travaux de maintenance.

⚠ PRÉCAUTION

Risque de brûlures.

Le contact avec les pièces très chaudes de l'appareil provoque des brûlures.

Laissez l'appareil refroidir avant d'y réaliser des travaux.

* Pour la description, voir « Mise en service ».

** Pour la description, voir « Travaux de maintenance ».

Intervalles de maintenance

Avant chaque fonctionnement

1. Vérifier le bon état et la sécurité de fonctionnement de l'appareil. Ne pas mettre d'appareil endommagé en service.
2. Contrôler le niveau d'huile. *
3. Vérifier le filtre d'air. **

Une fois après 1 mois ou 20 heures de service

1. Remplacer l'huile. **

Tous les 3 mois ou 50 heures de service

1. Nettoyer le filtre d'air. **
- En cas d'environnement poussiéreux, nettoyer plus souvent.

Tous les 6 mois ou 100 heures de service

1. Remplacer l'huile. **
2. Nettoyer la tasse de décantation. **
3. Contrôler et nettoyer la bougie. **
4. Nettoyer le pare-étincelles (non fourni dans l'éten due de livraison). **

Tous les ans par le service après-vente autorisé

1. Vérifier et régler le jeu des soupapes.
2. Nettoyer le réservoir de carburant et le filtre à carburant.
3. Remplacer l'insert du filtre d'air.
4. Remplacer la bougie.
5. Vérifier/régler le régime du ralenti.
6. Vérifier/régler le jeu de soupapes.
7. Vérifier la roue à aubes de la pompe.
8. Vérifier l'espace entre le boîtier et la roue à aubes.
9. Vérifier la vanne d'entrée de la pompe.

Tous les 2 ans par le service après-vente autorisé

1. Vérifier la conduite de carburant, la remplacer si besoin.
2. Nettoyer la chambre de combustion du moteur.

Travaux de maintenance

Vérifier le filtre d'air

1. Lever les pattes et retirer le couvercle.

Illustration E

- ① Couvercle
- ② Patte
- ③ Insert du filtre d'air

2. Vérifier l'état d'encrassement de l'insert du filtre d'air. Nettoyer au besoin ou remplacer, en cas de dommage, le filtre d'air (voir « Nettoyage du filtre d'air »).
3. Poser et enclencher le couvercle.

Nettoyage du filtre d'air

ATTENTION

Risque d'endommagement

Si l'insert du filtre d'air manque, de la poussière peut pénétrer et détruire le moteur.

N'utilisez pas l'appareil sans insert de filtre d'air.

1. Ouvrir le filtre d'air (voir « Contrôle du filtre d'air »).
 2. Sortir l'insert du filtre d'air.
 3. Laver l'insert du filtre d'air avec de l'eau chaude et du détergent et le rincer à l'eau fraîche.
- Remarque :** Éliminez la solution de lavage huileuse dans le respect de l'environnement.
4. Laisser sécher l'insert du filtre d'air.
 5. Imbiber l'insert du filtre d'air d'huile moteur propre et évacuer l'huile en excédent.
 6. Remettre l'insert du filtre d'air en place.
 7. Poser le couvercle.
 8. Fermer les verrouillages.

Remplacement de l'huile

Réaliser le remplacement de l'huile lorsque le moteur est chaud.

1. Dévisser la jauge d'huile.

Illustration F

- ① Jauge d'huile
- ② Vis de vidange d'huile
2. Dévisser la vis de vidange d'huile avec le joint et collecter l'huile.
3. Visser et serrer la vis de vidange d'huile avec le joint.
4. Placer l'appareil horizontalement.
5. Mesurer l'huile moteur (SAE 10W30) et remplir au niveau de l'ouverture pour la jauge à huile.
6. Contrôler le niveau d'huile (voir « Mise en service »).
7. Visser et serrer la jauge d'huile.
8. Éliminer l'huile usée dans le respect de l'environnement.

Nettoyage de la tasse de décantation

La tasse de décantation sépare l'eau de l'essence.

1. Fermer le robinet de carburant.
2. Dévisser la tasse de décantation.

Illustration G

- ① Tasse de décantation
- ② Vis
3. Retirer la tasse de décantation avec le joint torique.
4. Nettoyer la tasse de décantation et le joint torique avec une solution de nettoyage non inflammable et les laisser sécher.
5. Poser et visser la tasse de décantation et le joint torique.
6. Ouvrir le robinet de carburant.
7. Vérifier le joint entre la tasse de décantation et le carburateur.
8. Fermer le robinet de carburant.

Contrôle et nettoyage de la bougie

1. Retirer la fiche de la bougie.

Illustration H

- ① Fiche de la bougie
 - ② Bougie
 2. Nettoyer l'environnement de la bougie pour empêcher les salissures de pénétrer dans le moteur lorsque la bougie est retirée.
 3. Dévisser la bougie.
 4. Remplacer les bougies dont les électrodes sont usées ou l'isolant cassé.
 5. Vérifier l'écart entre les électrodes de la bougie. Consigne 0,7...0,8 mm.
 6. Vérifier l'absence de dommage sur le joint de la bougie.
- ATTENTION**
- Risque d'endommagement**
- Les bougies trop lâches peuvent surchauffer et endommager le moteur. Les bougies trop serrées endommagent le filetage dans le moteur. Respectez les instructions suivantes pour le serrage de la bougie.
7. Visser la bougie à la main avec précaution. Ne pas forcer sur le filetage.
 8. Visser la bougie à l'aide de la clé à bougie jusqu'à la butée et serrer comme suit.
 - a Serrer les bougies usées de 1/8...1/4 tour.
 - b Serrer les bougies neuves de 1/2 tour.
 9. Brancher la fiche de la bougie.

Dépannage en cas de défaut

Charger un spécialiste de tous les contrôles et travaux sur les pièces électriques.

En cas de défauts non évoqués dans ce chapitre, consultez un service après-vente autorisé.

Le moteur ne démarre pas.

1. Ouvrir le robinet de carburant.
2. Pousser le levier de starter vers la gauche.
3. Mettre l'interrupteur principal sur « I ».
4. Remplir du carburant dans le réservoir.
5. Vérifier le niveau d'huile, faire l'appoint si besoin.
6. Vider le réservoir de carburant et le carburateur. Faire le plein en carburant propre.
7. Vérifier la bougie (voir « Entretien et maintenance/Contrôle et nettoyage de la bougie »).
8. Faire sécher les bougies mouillées. Démarrer ensuite le moteur, levier d'accélération en position Accélération.
9. Nettoyer la tasse de décantation (voir « Entretien et maintenance/Nettoyage de la tasse de décantation »).

Puissance faible du moteur

1. Vérifier le filtre d'air.
2. Vider le réservoir de carburant et le carburateur. Faire le plein en carburant propre.

La pompe ne transporte pas d'eau

1. Purger l'air de la pompe.
 2. Vérifier l'étanchéité et les éventuels trous dans le tuyau d'aspiration.
 3. Vérifier le joint plat entre l'appareil et le tuyau d'aspiration.
 4. Utiliser un tuyau d'aspiration plus solide.
 5. Immerger complètement le filtre d'aspiration.
 6. Nettoyer le filtre d'aspiration.
 7. Rapprocher la pompe de la source d'eau. Réduire la différence de hauteur entre la pompe et la surface de l'eau.
 8. Utiliser des flexibles plus courts.
- Puissance de transport faible**
1. Vérifier l'étanchéité et les éventuels trous dans le tuyau d'aspiration.
 2. Vérifier le joint plat entre l'appareil et le tuyau d'aspiration.
 3. Utiliser un tuyau d'aspiration plus solide.

- Immergere completamente il filtro d'aspirazione.
- Nettoyage le filtre d'aspiration.
- Rapprocher la pompe de la source d'eau. Réduire la différence de hauteur entre la pompe et la surface de l'eau.
- Utiliser des flexibles plus courts.

Garantie

Les conditions de garantie publiées par notre société commerciale compétente s'appliquent dans chaque pays. Nous remédions gratuitement aux défauts possibles sur votre appareil dans la durée de garantie dans

la mesure où la cause du défaut est un vice de matériau ou de fabrication. En cas de garantie, veuillez vous adresser à votre distributeur ou au point de service après-vente autorisé le plus proche avec la facture d'achat.

(Voir l'adresse au dos)

Caractéristiques techniques

Pompe		
Largeur nominale*		3
Débit maximal	l/h	45000
Hauteur d'aspiration (max.)	m	7
Hauteur de refoulement (max.)	m	25
Moteur à combustion		
Type de moteur		Monocylindre
Type		4 temps
Type de refroidissement		refroidi à l'air
Cylindrée	cm ³	196
Puissance du moteur	kW/PS	5,1/6,9
Type de carburant		Essence, min. 88 octanes
Contenu réservoir de carburant		3,6
Quantité d'huile moteur	l	0,5
Type d'huile		SAE 10W30
Type de bougies d'allumage		F5T, F6TJC, F7TJC
Dimensions et poids		
Longueur	mm	580
Largeur	mm	440
Hauteur	mm	450
Poids sans carburant	kg	36

Sous réserve de modifications techniques.

Déclaration de conformité UE

Nous déclarons par la présente que la machine désignée ci-après ainsi que la version que nous avons mise en circulation, est conforme, de par sa conception et son type, aux exigences fondamentales de sécurité et de santé en vigueur des normes UE. Toute modification de la machine sans notre accord annule cette déclaration.

Produit : pompe d'eau sale

Type : 1.812-xxx

Normes UE en vigueur

2006/42/CE (+2009/127/CE)

2014/30/UE

2011/65/EU

Normes harmonisées appliquées

EN 809 : 1998 : A1 : 2009 + DC : 2010

EN 61000-6-3: 2007+A1: 2011+AC: 2010

EN 61000-6-1: 2007

Méthode d'évaluation de conformité appliquée

2000/14/CE : Annexe V

Les signataires agissent sous ordre et avec le pouvoir de la direction.

H. Jenner

Chairman of the Board of Management

S. Reiser

Director Regulatory Affairs & Certification

Responsable de la documentation : S. Reiser

Alfred Kärcher SE & Co. KG

Alfred-Kärcher-Str. 28 - 40

71364 Winnenden (Germany)

Tél. : +49 7195 14-0

Télécopie : +49 7195 14-2212

Winnenden, le 01/10/2018

Indice

Avvertenze generali	13
Impiego conforme alle disposizioni	13
Tutela dell'ambiente	13
Accessori e ricambi	13
Volume di fornitura	13
Avvertenze di sicurezza	13
Descrizione dell'apparecchio	14
Prima messa in funzione	15
Messa in funzione	15
Messa in funzione	15
Trasporto	15
Stoccaggio	15
Cura e manutenzione	15
Guida alla risoluzione dei guasti	16
Garanzia	16
Dati tecnici	16
Dichiarazione di conformità UE	17

Avvertenze generali



Prima di utilizzare l'apparecchio per la prima volta, leggere le presenti istruzioni per l'uso originali e le allegate avvertenze di sicurezza. Agire secondo quanto indicato e conservare entrambi i libretti per un uso futuro o per un successivo proprietario.

Impiego conforme alle disposizioni

Questa pompa per l'acqua sporca non può essere utilizzata in ambienti chiusi, dato che è predisposta per l'esercizio all'aperto.

Non è ammesso l'utilizzo di questa pompa per l'acqua sporca nel settore alimentare.

La pompa va utilizzata solo per l'acqua dolce.

A causa del pericolo di incendio e di esplosione, è vietato l'impiego per materiali infiammabili quali benzina, diesel o olio combustibile.

Il pompaggio di acqua salata, acidi, sostanze chimiche o di altre sostanze corrosive può danneggiare la pompa. Al momento della fornitura questa pompa per l'acqua sporca è adatta per l'uso ad un'altezza massima di 1500 m sul livello del mare. È possibile richiedere al servizio assistenza autorizzato un adattamento per il funzionamento ad altezze maggiori.

Se un apparecchio viene utilizzato ad un'altezza minore di quella per cui è stato adattato, il motore potrebbe andare distrutto per surriscaldamento.

Tutela dell'ambiente



I materiali d'imballaggio sono riciclabili. Smaltire gli imballaggi nel rispetto dell'ambiente.



Gli apparecchi elettrici ed elettronici contengono materiali riciclabili preziosi e spesso componenti come batterie, accumulatori oppure olio che, se

usati o smaltiti scorrettamente, possono costituire un potenziale pericolo per la salute umana e per l'ambiente. Questi componenti sono tuttavia necessari per un corretto funzionamento dell'apparecchio. Gli apparecchi contrassegnati con questo simbolo non devono essere smaltiti con i rifiuti domestici.

Avvertenze sulle componenti contenute (REACH)
Informazioni aggiornate sulle componenti contenute sono disponibili all'indirizzo: www.kaercher.com/REACH

Accessori e ricambi

Utilizzando solamente accessori e ricambi originali, si garantisce un funzionamento sicuro e privo di disturbi dell'apparecchio.

Si possono trovare informazioni riguardo ad accessori e ricambi su www.kaercher.com.

Volume di fornitura

Disimballare la confezione e controllare che il contenuto sia completo. In caso di accessori mancanti o danni dovuti al trasporto si prega di contattare il rivenditore.

Avvertenze di sicurezza

Livelli di pericolo

PERICOLO

Indica un pericolo imminente che determina lesioni gravi o la morte.

AVVERTIMENTO

Indica una probabile situazione pericolosa che potrebbe determinare lesioni gravi o la morte.

PRUDENZA

Indica una probabile situazione pericolosa che potrebbe causare lesioni leggere.

ATTENZIONE

Indica una probabile situazione pericolosa che potrebbe determinare danni alle cose.

Avvertenze di sicurezza

⚠ PERICOLO

Pericolo di lesioni.

- L'apparecchio non è destinato all'utilizzo da parte di persone con capacità fisiche, sensoriali o mentali ridotte o che non dispongano di esperienza e/o conoscenze adeguate.
- Sorvegliare i bambini per assicurarsi che non giochino con l'apparecchio.
- L'apparecchio non deve essere utilizzato da bambini e ragazzi.

Rischio di esplosioni.

- Non utilizzare mai l'apparecchio in aree soggette a pericolo di esplosione.
- Osservare le relative norme di sicurezza, se l'apparecchio viene utilizzato in zone di pericolo (ad es. stazioni di servizio).
- Utilizzare solo il carburante indicato nelle istruzioni per l'uso.
- Effettuare il rifornimento solo a motore spento.
- Non effettuare il rifornimento di carburante in luoghi chiusi.
- Non è consentito fumare o tenere accese fiamme libere.
- Durante il rifornimento, accertarsi che il carburante non venga a contatto con superfici calde.
- Dopo il rifornimento chiudere il tappo del serbatoio del carburante.
- Non utilizzare l'apparecchio se è stato sversato del carburante. Trasportare l'apparecchio in un altro luogo ed evitare la formazione di scintille.
- Conservare il carburante solo in contenitori omologati.
- Non conservare il carburante nelle vicinanze di fiamme libere o di apparecchi che utilizzano una fiamma pilota o che producono scintille (ad es. forni, caldaie o scaldabagni).

- Non spruzzare spray per l'avviamento rapido nel filtro aria. Pericolo d'incendio.

- Tenere oggetti infiammabili ad una distanza minima di 2 m dal silenziatore di scarico.
- Non utilizzare l'apparecchio in aree boschive, con cespugli o erba, a meno che il tubo di scappamento sia stato equipaggiato con un parascintille.
- Evitare che l'erba o altri detriti vengano a contatto con le alette di raffreddamento.
- Non utilizzare l'apparecchio se il sistema di alimentazione del carburante è danneggiato o non a tenuta. Controllare regolarmente il sistema di alimentazione del carburante.
- Prima di stoccarlo, lasciar raffreddare l'apparecchio in un ambiente chiuso.

Pericolo di scossa elettrica

- Non toccare la candela o il cavo di accensione quando l'apparecchio è in funzione.

⚠ AVVERTIMENTO

Pericolo per la salute

- I gas di scarico sono tossici. Non respirare i gas di scarico. Non utilizzare l'apparecchio in ambienti chiusi. Garantire una ventilazione adeguata e l'evacuazione dei gas di scarico.
- Accertarsi che vicino alle prese d'aria non si verifichino emissioni di gas di scarico.
- Evitare il contatto ripetuto o prolungato tra il carburante o l'olio motore e la pelle e non inalare i vapori del carburante.

⚠ PRUDENZA

Pericolo di ustioni

- Non toccare le parti calde come il silenziatore, il cilindro o le alette di raffreddamento.

Pericolo di danni all'udito

- Non utilizzare l'apparecchio senza silenziatore. Controllare regolarmente il silenziatore e farlo sostituire in caso di difetti.

ATTENZIONE

Pericolo di danneggiamento

- Utilizzare solo i componenti originali del produttore.
- Il carburante vecchio può causare depositi nel carburatore e influire negativamente sulle prestazioni del motore. Utilizzare solo carburante nuovo.
- Non regolare le molle di registro o la tiranteria al fine di incrementare il regime del motore.
- Non utilizzare l'apparecchio con il filtro aria smontato.
- Non tirare la corda di avviamento ad apparecchio acceso.
- Assicurarsi che vi sia un'adeguata ventilazione per evitare il surriscaldamento dell'apparecchio.
- In caso di pericolo di gelata, drenare l'acqua dalla pompa.

Simboli riportati sull'apparecchio

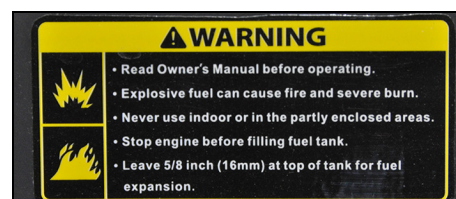

⚠ AVVERTIMENTO

Pericolo di esplosione, pericolo d'incendio. In caso di manipolazione impropria, la benzina può causare incendi o esplosioni.

Prima dell'utilizzo dell'apparecchio, leggere queste istruzioni per l'uso.

Non utilizzare l'apparecchio in ambienti chiusi o in aree parzialmente delimitate.

Spegnere il motore prima del rifornimento.

Effettuare il rifornimento solo fino a 16 mm dal bordo superiore del serbatoio, lasciando uno spazio per l'espansione del carburante.



⚠ PRUDENZA

Superficie calda

Quando l'apparecchio è in funzione, il tubo di scappamento diventa molto caldo e può causare ustioni.

Evitare il contatto con il tubo di scappamento.



⚠ AVVERTIMENTO

Pericolo di danni all'udito e alla vista.

Durante l'uso dell'apparecchio indossare occhiali protettivi e una protezione per l'udito adatti.

Descrizione dell'apparecchio

Per le figure vedi la pagina di copertina Figura A

- ① Interruttore dell'apparecchio
- ② Corda di avviamento
- ③ Filtro dell'aria
- ④ Apertura di riempimento
- ⑤ Tappo del serbatoio carburante
- ⑥ Serbatoio carburante
- ⑦ Astina di livello dell'olio
- ⑧ Vite di scarico dell'olio

- ⑨ Uscita
- ⑩ Raccordo di aspirazione
- ⑪ Tappo a vite di scarico acqua
- ⑫ Targhetta
- ⑬ Rubinetto del carburante
- ⑭ Leva dell'aria
- ⑮ Leva del gas

Simboli riportati sull'apparecchio

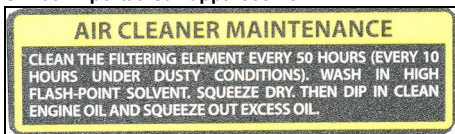

Pulire il filtro aria ogni 50 ore, in ambienti polverosi pulirlo ogni 10 ore (vedi "Cura e manutenzione/Pulizia del filtro aria").



Nota per il controllo del livello dell'olio.

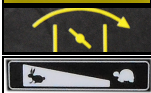

Leva dell'aria

Leva del gas

Prima messa in funzione

Riempimento olio

1. Posizionare l'apparecchio orizzontalmente.
2. Svitare l'astina di livello dell'olio.
3. Introdurre l'olio motore.
Nota: L'olio motore non è compreso nella fornitura. La quantità e il tipo di olio sono indicati nel capitolo "Dati tecnici".
4. Pulire l'astina di livello dell'olio.
5. Inserire l'astina di livello dell'olio fino in fondo senza avvitare.
6. Estrarre l'astina di livello dell'olio. Il livello dell'olio deve trovarsi nell'area contrassegnata dell'astina di livello.
7. Rabboccare olio motore se il livello dell'olio è basso.
8. Inserire l'astina di livello dell'olio e serrarla.

Messa in funzione

Controllare il livello dell'olio

1. Posizionare l'apparecchio orizzontalmente.
2. Svitare l'astina di livello.
3. Pulire l'astina di livello.
4. Inserire l'astina di livello fino in fondo senza avvitare.
5. Estrarre l'astina di livello. Il livello dell'olio deve trovarsi nell'area contrassegnata dell'astina di livello.
6. Rabboccare olio motore se il livello dell'olio è inferiore.
7. Inserire l'astina di livello e serrarla.

Rifornimento del carburante

1. Svitare il tappo del serbatoio carburante.
2. Rifornire con carburante non oltre il bordo inferiore del bocchettone di riempimento.
3. Posizionare il tappo del serbatoio carburante e avvitarlo.

Posizionamento della pompa

La potenza di flusso della pompa dipende in larga misura dalle condizioni d'impiego. Il rispetto delle regole seguenti garantisce prestazioni ottimali.

- Mantenere un dislivello minimo tra la superficie dell'acqua e la pompa.
- Collocare la pompa in modo da mantenere il tubo flessibile di aspirazione il più corto possibile.
- Un tubo flessibile di mandata lungo è più conveniente di un tubo flessibile di aspirazione lungo.
- Non utilizzare tubi flessibili inutilmente lunghi.

Collegamento dei tubi flessibili

1. Inserire la fascetta stringitubo sul tubo flessibile di aspirazione.

Figura B

- ① Tubo flessibile di aspirazione (non in dotazione)
 - ② Fascetta stringitubo
 - ③ Nipplo per tubi flessibili
 - ④ Dado a risvolto
 - ⑤ Guarnizione piatta
2. Inserire il dado a risvolto sul nipplo per tubi flessibili.

3. Inserire il tubo flessibile di aspirazione sul nipplo per tubi flessibili.
4. Posizionare la fascetta stringitubo e serrarla.
5. Inserire una guarnizione piatta tra il manicotto di aspirazione e il nipplo per tubi flessibili.
Nota: Il tubo flessibile di aspirazione deve essere un tubo flessibile adatto per l'impiego con depressione.
6. Collegare il tubo flessibile di aspirazione con il manicotto di aspirazione e serrare il dado a risvolto.
7. Montare il filtro di aspirazione sull'altra estremità del tubo flessibile di aspirazione.

Figura C

- ① Tubo flessibile di aspirazione (non in dotazione)
 - ② Fascetta stringitubo
 - ③ Filtro di aspirazione
8. Applicare al tubo flessibile di mandata (non in dotazione) il nipplo per tubi flessibili, il dado a risvolto e la fascetta stringitubo.
 9. Inserire una guarnizione piana tra il nipplo per tubi flessibili e l'uscita.
 10. Collegare il tubo flessibile di mandata con l'uscita e serrare il dado a risvolto.

Messa in funzione

Sfiato della pompa

ATTENZIONE

Pericolo di danneggiamento

Se la pompa funziona a secco, le guarnizioni vengono danneggiate.

Sfiatare la pompa prima della messa in funzione. Se la pompa viene accidentalmente messa in funzione a secco, spegnere subito il motore e lasciar raffreddare la pompa, prima di iniziare con l'operazione di sfiato.

1. Svitare la chiusura dell'apertura di riempimento.
2. Riempire completamente con acqua la pompa.
3. Riavvitare la chiusura nell'apertura di riempimento e serrarla.

Avvio dell'apparecchio

1. Sfiatare la pompa.
2. Aprire il rubinetto del carburante.
3. Spingere la leva dell'aria verso sinistra.
4. Spingere la leva del gas verso sinistra per circa 1/3 della sua corsa.
5. Posizionare l'interruttore dell'apparecchio su "I".
6. Tirare lentamente la corda di avviamento fino a percepire una resistenza maggiore, quindi tirare la corda con forza.
7. Riavvolgere lentamente la corda di avviamento.

ATTENZIONE

Pericolo di danneggiamento

Se la corda di avviamento viene rilasciata bruscamente, può causare danni all'apparecchio. Riavvolgere lentamente la corda di avviamento.

8. A motore avviato spingere la leva dell'aria verso destra.
9. Spingere la leva del gas a sinistra, fino a quando il motore raggiunge il regime desiderato. La portata della pompa dipende dal regime del motore.
10. Controllare il funzionamento della pompa. Il funzionamento a secco danneggia la pompa. Se la pompa non pompa acqua, spegnere il motore e ripetere l'operazione di sfiato.

Spegnimento dell'apparecchio in caso di emergenza

1. Posizionare l'interruttore dell'apparecchio su "0".

Spegnimento dell'apparecchio

1. Spingere completamente a destra la leva del gas.
2. Posizionare l'interruttore dell'apparecchio su "0".
3. Chiudere il rubinetto del carburante.

Drenaggio dell'acqua

1. Svitare il tappo a vite per lo scarico acqua.
2. Drenare l'acqua dalla pompa.
3. Svitare la chiusura dell'apertura di riempimento.
4. Risciacquare la pompa con acqua dolce.
5. Far defluire l'acqua dolce.
6. Avvitare la chiusura dell'apertura di riempimento e serrarla.
7. Avvitare il tappo a vite per lo scarico acqua e serrarlo.

Trasporto

- Prima del trasporto posizionare l'interruttore dell'apparecchio su "0".
- Prima di caricare l'apparecchio, lasciar raffreddare il motore per almeno 15 minuti.
- Durante il trasporto mantenere l'apparecchio in posizione orizzontale, per evitare lo sversamento di carburante.
- Durante il trasporto su veicoli, assicurare l'apparecchio secondo le direttive in vigore affinché non possa rotolare, scivolare e ribaltarsi.
- Tener conto del peso dell'apparecchio durante il trasporto.

Stoccaggio

PRUDENZA

Mancata osservanza del peso

Pericolo di lesioni e di danneggiamento

Nello stoccaggio, osservare il peso dell'apparecchio.

ATTENZIONE

Pericolo di danneggiamento

Non appoggiare oggetti pesanti sull'apparecchio.

Stoccare l'apparecchio in un luogo asciutto e privo di polvere.

Pulizia dell'apparecchio

Prima dello stoccaggio l'apparecchio deve essere pulito.

1. Se l'apparecchio è stato in funzione fino a poco prima, lasciarlo raffreddare per mezz'ora.
2. Risciacquare la pompa con acqua pulita.
3. Lavare a mano l'esterno dell'apparecchio con poca acqua.
4. Asciugare tutte le superfici raggiungibili.
5. Svitare il tappo a vite per lo scarico acqua e lasciar defluire l'acqua.
6. Avvitare il tappo a vite per lo scarico acqua e serrarlo.
7. Oliare leggermente le superfici soggette a ruggine.
8. Lubrificare gli elementi di comando con uno spray al silicone.

Durata dello stoccaggio 1...2 mesi

1. Versare lo stabilizzatore per benzina nel serbatoio carburante.
2. Riempire il serbatoio carburante.

Stoccaggio 2...12 mesi

Operazioni aggiuntive:

1. Chiudere il rubinetto del carburante.
2. Posizionare un recipiente sotto il carburatore.

Figura D

- ① Carburatore
 - ② Tappo a vite di scarico
3. Svitare il tappo a vite di scarico.
 4. Raccogliere il carburante nel recipiente.
 5. Avvitare il tappo a vite di scarico e serrarlo.
 6. Svuotare il filtro di sedimentazione (vedi "Cura e manutenzione/Pulizia del filtro di sedimentazione").

Stoccaggio superiore a 12 mesi

Operazioni aggiuntive:

1. Svitare la candela di accensione.
2. 5...10 cm³ Versare olio motore nel cilindro.
3. Tirare lentamente la fune di avviamento per alcune volte, in modo da distribuire l'olio nel motore.
4. Riavvitare la candela di accensione.
5. Cambiare l'olio (vedi "Cura e manutenzione/Cambio dell'olio").
6. Tirare lentamente la corda di avviamento fino a percepire una resistenza maggiore.

Cura e manutenzione

PERICOLO

Pericolo di lesioni, pericolo di scossa elettrica.

L'apparecchio potrebbe avviarsi accidentalmente. Le parti in movimento possono provocare lesioni.

Prima di effettuare operazioni di manutenzione staccare il cappuccio della candela.

PRUDENZA

Pericolo di ustioni.

In caso di contatto, le parti calde dell'apparecchio possono causare ustioni.

Lasciar raffreddare l'apparecchio, prima di effettuare qualsiasi intervento.

* Per la descrizione vedi "Messa in funzione".

** Per la descrizione vedi "Lavori di manutenzione".

Intervalli di manutenzione

Prima di ogni utilizzo

1. Verificare che l'apparecchio sia in buono stato e che sia garantita la sicurezza d'esercizio. Non mettere il funzione l'apparecchio se è danneggiato.
2. Controllare il livello dell'olio. *
3. Controllare il filtro aria. **

Una volta dopo 1 mese o 20 ore di esercizio

1. Cambiare l'olio. **

Ogni 3 mesi o 50 ore di esercizio

1. Pulire il filtro aria. **
Aumentare la frequenza della pulizia, se il luogo d'impiego è polveroso.

Ogni 6 mesi o 100 ore di esercizio

1. Cambiare l'olio. **
2. Pulire il filtro di sedimentazione. **
3. Controllare e pulire la candela. **
4. Pulire il parascintille (non in dotazione). **

Annualmente dal servizio assistenza autorizzato

1. Controllare e regolare il gioco delle valvole.
2. Pulire il serbatoio carburante e il filtro carburante.

- Sostituire la cartuccia del filtro aria.
- Sostituire la candela di accensione.
- Controllare/regolare il regime minimo del motore.
- Controllare/regolare il gioco delle valvole.
- Controllare la girante della pompa.
- Controllare lo spazio tra carter e girante.
- Controllare la valvola d'ingresso della pompa.

Ogni 2 anni dal servizio assistenza autorizzato

- Controllare la tubazione del carburante ed all'occorrenza sostituirla.
- Pulire la camera di combustione del motore.

Lavori di manutenzione

Controllo del filtro aria

- Sollevare le linguette e togliere il coperchio.

Figura E

- Coperchio
- Linguetta

- Cartuccia del filtro aria

- Controllare il grado di pulizia della cartuccia del filtro aria. All'occorrenza pulire il filtro aria, sostituirlo se danneggiato (vedi "Pulizia del filtro aria").
- Applicare il coperchio e farlo scattare in posizione.

Pulizia del filtro aria

ATTENZIONE

Pericolo di danneggiamento

Se la cartuccia del filtro aria non è presente, la polvere aspirata potrebbe distruggere il motore. Non utilizzare l'apparecchio senza la cartuccia del filtro aria.

- Aprire il filtro aria (vedi "Controllo del filtro aria").
- Estrarre la cartuccia del filtro aria.
- Lavare la cartuccia del filtro aria con acqua calda e detergente domestico e risciacquarlo con acqua pulita. **Nota:** Smaltire in modo rispettoso dell'ambiente la soluzione di lavaggio contenente olio.
- Lasciar asciugare la cartuccia del filtro aria.
- Impregnare la cartuccia del filtro aria di olio motore pulito e spremere l'olio in eccesso.
- Reinserire la cartuccia del filtro aria.
- Applicare il coperchio.
- Chiudere il bloccaggio.

Effettuare il cambio dell'olio

Effettuare il cambio dell'olio a motore caldo.

- Svitare l'astina di livello.

Figura F

- Asta di livello dell'olio
- Vite di scarico dell'olio

- Svitare il tappo a vite per lo scarico olio completo di guarnizione e raccogliere l'olio.
- Inserire il tappo a vite per lo scarico olio con la guarnizione e serrarlo.
- Posizionare l'apparecchio in orizzontale.
- Misurare la quantità dell'olio motore (SAE 10W30) e versarla nell'apertura per l'astina di livello.

- Controllare il livello dell'olio (vedi "Messa in funzione").
- Inserire l'astina di livello e serrarla.
- Smaltire l'olio esausto in modo rispettoso per l'ambiente.

Pulizia del filtro di sedimentazione

Il filtro di sedimentazione rimuove l'acqua dalla benzina.

- Chiudere il rubinetto del carburante.
- Svitare il filtro di sedimentazione.

Figura G

- Filtro di sedimentazione
- Vite

- Togliere il filtro di sedimentazione con l'o-ring.
- Pulire il filtro di sedimentazione e l'o-ring con un solvente non infiammabile e lasciarli asciugare.
- Montare ed avvitare il filtro di sedimentazione e l'o-ring.
- Aprire il rubinetto del carburante.
- Controllare la tenuta tra il filtro di sedimentazione e il carburatore.
- Chiudere il rubinetto del carburante.

Controllo e pulizia della candela di accensione

- Togliere il cappuccio della candela di accensione.

Figura H

- Cappuccio della candela di accensione
- Candela di accensione

- Pulire la zona intorno alla candela di accensione, per evitare l'ingresso di sporizia nel motore durante lo smontaggio della candela.
- Svitare la candela di accensione.
- Sostituire la candela di accensione, se gli elettrodi sono usurati o se l'isolatore è danneggiato.
- Controllare la distanza tra gli elettrodi della candela di accensione. Valore nominale 0,7...0,8 mm.
- Controllare che la guarnizione della candela di accensione non sia danneggiata.

ATTENZIONE

Pericolo di danneggiamento

Se è allentata, la candela di accensione potrebbe surriscaldarsi e danneggiare il motore. Se viene serrata eccessivamente, la candela di accensione danneggia il filetto sul motore.

Osservare le seguenti istruzioni per il serraggio della candela di accensione.

- Prestando attenzione, avvitare a mano la candela di accensione. La filettatura deve girare correttamente.
- Con la chiave per candele avvitare la candela di accensione fino a battuta e serrarla come di seguito descritto.
 - Se la candela di accensione è usata, serrarla di 1/8...1/4 di giro.
 - Se la candela di accensione è nuova, serrarla di 1/2 giro.
- Inserire il cappuccio della candela di accensione.

Guida alla risoluzione dei guasti

Far eseguire tutti i controlli ed interventi ai componenti elettrici da personale specializzato.

In caso di guasti non riportati in questo capitolo è necessario contattare un servizio di assistenza clienti autorizzato.

Il motore non si avvia.

- Aprire il rubinetto del carburante.
- Spingere la leva dell'aria verso sinistra.
- Posizionare l'interruttore dell'apparecchio su "I".
- Rifornire di carburante il serbatoio.
- Controllare il livello dell'olio, eventualmente rabboccare.
- Svuotare il serbatoio carburante e il carburatore. Effettuare il rifornimento con carburante nuovo.
- Controllare la candela di accensione (vedi "Cura e manutenzione/Controllo e pulizia della candela di accensione").
- Se è bagnata, far asciugare la candela di accensione. Successivamente avviare il motore, tenendo la leva del gas completamente aperta.
- Pulire il filtro di sedimentazione (vedi "Cura e manutenzione/Pulizia del filtro di sedimentazione").

Bassa potenza del motore

- Controllare il filtro aria.
- Svuotare il serbatoio carburante e il carburatore. Effettuare il rifornimento con carburante nuovo.

La pompa non pompa acqua

- Sfiatare la pompa.
- Controllare la tenuta e la presenza di fori sul tubo flessibile di aspirazione.
- Controllare la guarnizione piana tra l'apparecchio e il tubo flessibile di aspirazione.
- Utilizzare un tubo flessibile di aspirazione più stabile.
- Immergere completamente il filtro di aspirazione.
- Pulire il filtro di aspirazione.
- Collocare la pompa in un punto più vicino alla sorgente d'acqua. Ridurre il dislivello tra la pompa e la superficie dell'acqua.
- Utilizzare tubi flessibili più corti.

Bassa potenza di flusso

- Controllare la tenuta e la presenza di fori sul tubo flessibile di aspirazione.
- Controllare la guarnizione piana tra l'apparecchio e il tubo flessibile di aspirazione.
- Utilizzare un tubo flessibile di aspirazione più stabile.
- Immergere completamente il filtro di aspirazione.
- Pulire il filtro di aspirazione.
- Collocare la pompa in un punto più vicino alla sorgente d'acqua. Ridurre il dislivello tra la pompa e la superficie dell'acqua.
- Utilizzare tubi flessibili più corti.

Garanzia

Le condizioni di garanzia valgono nel rispettivo paese di pubblicazione da parte della nostra società di vendita competente. Entro il termine di garanzia eliminiamo gratuitamente eventuali guasti all'apparecchio, se causati da difetto di materiale o di produzione. Nei casi previsti dalla garanzia si prega di rivolgersi al proprio rivenditore, oppure al più vicino centro di assistenza autorizzato, esibendo lo scontrino di acquisto. (Indirizzo vedi retro)

Dati tecnici

Pompa		
Diametro nominale"		3
Portata massima	l/h	45000
Altezza di aspirazione (max.)	m	7
Prevalenza (max.)	m	25
Motore a combustione interna		
Tipologia motore		Monocilindro
Tipo di costruzione		4 cicli
Modalità di raffreddamento		raffreddato ad aria
Cilindrata	cm ³	196
Potenza del motore	kW/PS	5,1/6,9
Tipo di carburante		Benzina, minimo 88 ottani
Contenuto serbatoio carburante	l	3,6
Quantità olio motore	l	0,5
Tipo di olio		SAE 10W30
Tipo di candela di accensione		F5T, F6TJC, F7TJC
Dimensioni e pesi		
Lunghezza	mm	580
Larghezza	mm	440
Altezza	mm	450
Peso senza carburante	kg	36

Con riserva di modifiche tecniche.

Dichiarazione di conformità UE

Con la presente dichiariamo che la macchina di seguito definita, in conseguenza della sua progettazione e costruzione nonché nello stato in cui è stata immessa sul mercato, è conforme ai requisiti essenziali di sicurezza e salute pertinenti delle direttive UE. In caso di modifiche apportate alla macchina senza il nostro consenso, la presente dichiarazione perde ogni validità.

Prodotto: Pompa per l'acqua sporca

Tipo: 1.812-xxx

Directive UE pertinenti

2006/42/CE (+2009/127/EG)

2014/30/UE

2011/65/UE

Norme armonizzate applicate

EN 809: 1998; A1: 2009 + AC: 2010

EN 61000-6-3: 2007+A1: 2011+AC: 2010

EN 61000-6-1: 2007

Procedura di valutazione della conformità applicata

2000/14/CE: Allegato V

I firmatari agiscono per incarico e con delega della direzione.



H. Jenner
Chairman of the Board of Management



S. Reiser
Director Regulatory Affairs & Certification

Responsabile della documentazione: S. Reiser

Alfred Kärcher SE & Co. KG

Alfred-Kärcher-Str. 28 - 40

71364 Winnenden (Germany)

Tel.: +49 7195 14-0

Fax: +49 7195 14-2212

Winnenden, 01/10/2018

Inhoud

Algemene instructies.....	17
Reglementair gebruik.....	17
Milieubescherming.....	17
Toebehoren en reserveonderdelen.....	17
Leveringsomvang.....	17
Veiligheidsinstructies.....	17
Beschrijving apparaat.....	18
Eerste inbedrijfstelling.....	18
Inbedrijfstelling.....	18
Werking.....	19
Vervoer.....	19
Opslag.....	19
Klein en groot onderhoud.....	19
Hulp bij storingen.....	20
Garantie.....	20
Technische gegevens.....	20
EU-conformiteitsverklaring.....	20

Algemene instructies



Voordat u het apparaat voor het eerst gebruikt, dient u deze originele gebruiksaanwijzing en de meegeleverde veiligheidsinstructies door te lezen. Volg deze op. Bewaar beide documenten voor later gebruik of volgend de eigenaars.

Reglementair gebruik

Deze vuilwaterpomp mag niet in gesloten ruimtes worden gebruikt, maar uitsluitend buiten.

Deze vuilwaterpomp is niet voor gebruik in levensmiddelenbereiken toegestaan.

Met de pomp mag alleen zoet water worden gepompt. Gebruik van brandbare stoffen zoals benzine, diesel of stookolie is wegens brand- en explosiegevaar verboden.

Het pompen van zout water, zuren, chemicaliën en andere corrosiebevorderende stoffen kan de pomp beschadigen.

Deze vuilwaterpomp is in leveringstoestand voor gebruik op een hoogte van maximaal 1500 m boven zee-niveau bedoeld. Hij kan door een geautoriseerde klantenservice aan gebruik voor hogere niveaus worden aangepast.

Als een apparaat dat aan gebruik op hogere niveaus werd aangepast onder deze hoogte wordt gebruikt, kan de motor door oververhitting onbruikbaar worden.

Milieubescherming



Het verpakkingsmateriaal is recyclebaar. Gooi verpakkingen met het gescheiden afval weg.



Elektrische en elektronische apparaten bevatten waardevolle recyclebare materialen en vaak onderdelen zoals batterijen, accu's of olie, die bij onjuiste omgang of verkeerd weggooiden een mogelijk gevaar voor de gezondheid en het milieu kunnen vormen. Voor een correct gebruik van het apparaat zijn deze onderdelen echter noodzakelijk. Apparaten met dit symbool mogen niet met het huisvuil worden weggegooid.

Instructies voor inhoudsstoffen (REACH)

Actuele informatie over inhoudsstoffen vindt u onder:

www.kaercher.nl/REACH

Toebehoren en reserveonderdelen

Gebruik alleen origineel toebehoren en originele reserveonderdelen. Deze garanderen een veilige en storingsvrije werking van het apparaat.

Informatie over toebehoren en reserveonderdelen vindt u onder www.kaercher.nl.

Leveringsomvang

Controleer de inhoud bij het uitpakken op volledigheid. Bij ontbrekend toebehoren of bij transportschade neemt u contact op met uw distributeur.

Veiligheidsinstructies

Gevarenniveaus

⚠ GEVAAR

Aanwijzing voor direct dreigend gevaar dat tot zware of dodelijke verwondingen leidt.

⚠ WAARSCHUWING

Aanwijzing voor een mogelijk gevaarlijke situatie die tot zware

of dodelijke verwondingen kan leiden.

⚠ VOORZICHTIG

Aanwijzing voor een mogelijk gevaarlijke situatie die tot lichte verwondingen kan leiden.

LET OP

Aanwijzing voor een mogelijk gevaarlijke situatie die tot materiële schade kan leiden.

Veiligheidsinstructies

⚠ GEVAAR

Gevaar voor letsel.

● *Dit apparaat mag niet worden gebruikt door personen met een fysieke, sensorische of verstandelijke beperking of een gebrek aan ervaring en/of kennis.*

● *Houd toezicht op kinderen om ervoor te zorgen dat ze niet met het apparaat spelen.*

● *Kinderen en jongeren mogen het apparaat niet gebruiken.*

Explosiegevaar.

● *Gebruik het apparaat nooit in explosieve zones.*

● *Neem de desbetreffende veiligheidsvoorschriften in acht, als u het apparaat in gevarenzones (bijvoorbeeld tankstations) gebruikt.*

● *Tank alleen de in de gebruiksaanwijzing vermelde brandstof.*

● *Tank alleen met uitgezette motor.*

● *Tank niet in afgesloten ruimtes.*

● *Rook en open vuur is verboden.*

● *Zorg er bij het tanken voor dat op de hete oppervlakken geen brandstof terecht komt.*

● *Sluit de deksel van de brandstofftank na het tanken.*

● *Gebruik het apparaat niet, als brandstof werd gemorst.*

● *Breng het apparaat naar een andere plek en voorkom vonkvorming.*

● *Bewaar brandstof alleen in hiervoor toegestane reservoirs.*

- Bewaar brandstof niet in de buurt van open vuur of apparaten die een ontstekingsvlam hebben of vonken vormen (bijvoorbeeld kachels, verwarmingsketels of boilers).
- Sproei geen starthulpspray in het luchtfilter.

Brandgevaar.

- Houd tussen licht ontvlambare voorwerpen en de geluiddemper een minimumafstand van 2 m aan.
- Plaats het apparaat niet in bos-, struik- of graslandschappen, tenzij de uitlaat met een vonkenvanger werd uitgerust.
- Houd kinderen en andere personen uit het werkbereik.
- Gebruik het apparaat niet, als het brandstofsysteem beschadigd of on dicht is. Controleer het brandstofsysteem regelmatig.
- Laat het apparaat voor de opslag in gesloten ruimtes afkoelen.

Gevaar voor elektrische schok

- Raak de bougie of de ontstekingskabel niet aan, als het apparaat in werking is.

⚠ WAARSCHUWING

Gezondheidsrisico

- Uitlaatgassen zijn giftig. Adem geen uitlaatgassen in. Gebruik het apparaat nooit in gesloten ruimtes. Zorg voor voldoende beluchting en afvoer van emissiegassen.
- Zorg ervoor dat in de buurt van luchtinlaten geen uitlaatgasemissies optreden.
- Voorkom herhaaldelijk of langdurig contact van brandstof of motorolie en de huid en adem geen brandstofdampen in.

⚠ VOORZICHTIG

Gevaar voor verbranding

- Raak geen hete oppervlakken zoals geluiddemper, cilinders of koelribben aan.

Gevaar voor gehoorschade

- Gebruik het apparaat niet zonder geluiddemper. Controleer

de geluiddemper regelmatig en laat een defecte geluiddemper vervangen.

LET OP

Beschadigingsgevaar

- Gebruik alleen originele delen van de fabrikant.
- Oude brandstof kan leiden tot afzettingen in de carburateur en kan zo het motorvermogen negatief beïnvloeden. Gebruik uitsluitend nieuwe brandstof.
- Verstel geen regelveren of stangen die kunnen leiden tot verhoging van het motortorental.
- Gebruik het apparaat niet met verwijderd luchtfilter.
- Trek niet aan het startkoord, als het apparaat in werking is.
- Let op voldoende beluchting om oververhitting van het apparaat te voorkomen.
- Tap bij vorstgevaar het water uit de pomp af.

Symbolen op het apparaat

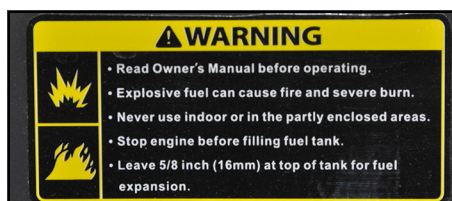

⚠ WAARSCHUWING

Explosiegevaar, brandgevaar.

Benzine kan door ondeskundige hantering leiden tot brand of explosies.

Lees deze gebruiksaanwijzing voordat het apparaat wordt gebruikt.

Gebruik het apparaat niet in gesloten ruimten of gedeeltelijk omsloten terreinen.

Zet de motor vóór het tanken uit.

Tank alleen tot 16 mm onder de bovenrand van de tank, zodat voldoende ruimte voor de eventuele expansie van de brandstof overblijft.



⚠ VOORZICHTIG

Heet oppervlak

De uitlaat van het apparaat wordt tijdens bedrijf zeer heet en kan leiden tot verbrandingen.

Vermijd contact met de uitlaat.



⚠ WAARSCHUWING

Gevaar voor gehoorschade en oogletsel.

Draag een veiligheidsbril en gehoorbescherming wanneer u het apparaat gebruikt.

Beschrijving apparaat

Afbeeldingen, zie omslagpagina

Afbeelding A

- 1 Apparaatschakelaar
- 2 Trekdraadstarter
- 3 Luchtfilter
- 4 Vulopening
- 5 Deksel brandstoftank
- 6 Brandstoftank
- 7 Oliepeilstok

- 8 Olieaftapplug
- 9 Uitgang
- 10 Zuigopening
- 11 Water-aftapschroef
- 12 Typeplaatje
- 13 Brandstofkraan
- 14 Chokehendel
- 15 Gashendel

Symbolen op het apparaat

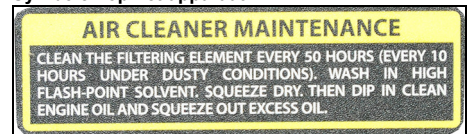

Luchtfilter om de 50 uur reinigen, in stoffige omgevingen om de 10 uur (zie "Verzorging en onderhoud/luchtfilter reinigen").



Instructie voor het controleren van het oliepeil.



Chokehendel



Gashendel

Eerste inbedrijfstelling

Olie bijvullen

1. Het apparaat horizontaal plaatsen.
2. De oliepeilstok eruit draaien.
3. De motorolie bijvullen.
Instructie: De motorolie is niet bij de leveringsomvang inbegrepen. De hoeveelheid en oliesoorten staan vermeld in het hoofdstuk "Technische gegevens".
4. De oliepeilstok schoonvegen.
5. De oliepeilstok er helemaal insteken, maar niet vastschroeven.
6. De oliepeilstok eruit trekken. Het oliepeil moet zich in het gemarkeerde deel van de oliepeilstok bevinden.
7. Bij een laag oliepeil de motorolie bijvullen.
8. De oliepeilstok erin draaien en vastdraaien.

Inbedrijfstelling

Oliepeil controleren

1. Het apparaat horizontaal plaatsen.
2. De oliepeilstok eruit draaien.
3. De oliepeilstok schoonvegen.
4. De oliepeilstok er helemaal insteken, maar niet inschroeven.
5. De oliepeilstok eruit draaien. Het oliepeil moet zich in het gemarkeerde deel van de oliepeilstok bevinden.
6. Bij laag oliepeil de motorolie bijvullen.
7. De oliepeilstok erin draaien en vastdraaien.

Brandstof tanken

1. Het deksel van de brandstoftank eraf schroeven.
2. De brandstof tot maximaal de onderrand van de vulopening vullen.
3. Het deksel van de brandstoftank erop zetten en vastdraaien.

Pomp plaatsen

Het debiet van de pomp hangt zeer sterk af van de gebruiksomstandigheden. De inachtneming van de volgende regels leidt tot een optimaal vermogen.

- Het hoogteverschil tussen wateroppervlak en pomp zo gering als mogelijk houden.
- De pomp zodanig opstellen dat de aanzuigslang zo kort mogelijk is.
- Een lange drukslang is voordeliger dan een lange aanzuigslang.
- Geen onnodig lange slangen gebruiken.

Slangen aansluiten

1. De slangklep op de aanzuigslang schuiven.
Afbeelding B

- 1 Aanzuigslang (niet meegeleverd)
- 2 Slangklep
- 3 Slangnippel
- 4 Wartelmoer
- 5 Platte afdichting

- De wartelmoer op de slangnippel schuiven.
 - De aanzuigslang op de slangnippel schuiven.
 - De slangklem positioneren en vastdraaien.
 - De platte afdichting tussen aanzuigaansluiting en slangnippel leggen.
- Instructie:** Als aanzuigslang moet een verstevigde, voor onderdruk geschikte slang worden gebruikt.
- De aanzuigslang met de aanzuigaansluiting verbinden en de wartelmoer vastdraaien.
 - Het zuigfilter aan het andere einde van de aanzuigslang aanbrengen.

Afbeelding C

- Aanzuigslang (niet meegeleverd)
- Slangklem
- Zuigfilter
- De drukslang (niet bijgeleverd) van slangnippel, wartelmoer en slangklem voorzien.
- Een platte afdichting tussen slangnippel en uitgang leggen.
- De drukslang met de uitgang verbinden en de wartelmoer vastdraaien.

Werking

Pomp ontluichten

LET OP

Beschadigingsgevaar

Als de pomp droogloopt, worden de afdichtingen beschadigd.

Ontlucht de pomp voor inbedrijfstelling. Als de pomp onbedoeld droog wordt gebruikt, de motor onmiddellijk stoppen en de pomp laten afkoelen alvorens met ontluichten te beginnen.

- De afsluiting van de vulopening eruit schroeven.
- De pomp volledig met water vullen.
- De afsluiting weer in de vulopening draaien en vastdraaien.

Apparaat starten

- De pomp ontluichten.
- De brandstofkraan openen.
- De chokehendel naar links schuiven.
- De gashendel ongeveer 1/3 van de totale weg naar links schuiven.
- De apparaatschakelaar op "I" zetten.
- Langzaam aan de trekdraadstarter trekken tot een sterke weerstand merkbaar is, en dan stevig trekken.
- De trekdraadstarter langzaam teruggeleiden.

LET OP

Beschadigingsgevaar

De terugschietende trekdraadstarter beschadigt het apparaat.

De trekdraadstarter langzaam teruggeleiden.

- Als de motor is gestart, de chokehendel naar rechts schuiven.
- De gashendel naar links schuiven tot het gewenste toerental is bereikt. Het debiet van de pomp hangt af van het toerental.
- De werking van de pomp controleren. Drooglopen beschadigt de pomp. Als de pomp geen water pompt, de motor uitzetten en ontluchting van de pomp herhalen.

Apparaat in een noodgeval uitschakelen

- Zet de apparaatschakelaar op "0".

Apparaat uitschakelen

- Gashendel helemaal naar rechts schuiven.
- Zet de apparaatschakelaar op "0".
- Brandstofkraan sluiten.

Water aftappen

- Water-aftapschroef eruit draaien.
- Water uit de pomp aftappen.
- Afsluiting van de vulopening eruit schroeven.
- Pomp met vers water spoelen.
- Vers water aftappen.
- Afsluiting van de vulopening erin schroeven en vastdraaien.
- Water-aftapschroef erin draaien en vastdraaien.

Vervoer

- Voor het transport de apparaatschakelaar op "0" zetten.
- De motor voor het verladen minstens 15 minuten laten afkoelen.
- Het apparaat tijdens transport verticaal houden om morsen van brandstof te voorkomen.
- Tijdens transport in voertuigen het apparaat conform de richtlijnen tegen weggrollen, wegglijden en kantelen beveiligen.
- Het gewicht van het apparaat tijdens transport in acht nemen.

Opslag

VOORZICHTIG

Niet in acht nemen van het gewicht

Gevaar voor letsel en beschadiging

Houd bij de opslag rekening met het gewicht van het apparaat.

LET OP

Beschadigingsgevaar

Leg geen zware voorwerpen op het apparaat.

Apparaat drogen en stofvrij opslaan.

Apparaat reinigen

Voor opslag moet het apparaat worden gereinigd.

- Het apparaat een half uur laten afkoelen, als het te kort in gebruik was.
- De pomp met helder water schoonspoelen.
- Het apparaat met weinig water van buiten met de hand wassen.
- Alle bereikbare oppervlakken droog wrijven.
- De water-aftapschroef eruit draaien en water aftappen.
- De water-aftapschroef erin draaien en vastdraaien.
- Oppervlakken die gevoelig zijn voor roest licht met olie behandelen.
- De bedienelementen met siliconenspray smeren.

Opslagduur 1...2 maanden

- Benzinestabilisator in de brandstoftank vullen.
- De brandstoftank bijvullen.

Opslagduur 2...12 maanden

Bovendien:

- De brandstofkraan sluiten.
- Een reservoir onder de carburateur plaatsen.

Afbeelding D

- Carburateur
- Aftapschroef
- De aftapschroef eruit draaien.
- De brandstof in het reservoir opvangen.
- De aftapschroef erin draaien en vastdraaien.
- De bezinkbeker reinigen (zie "Verzorging en onderhoud/bezinkbeker controleren en reinigen").

Opslagduur meer dan 12 maanden

Bovendien:

- De bougie eruit draaien.
- 5...10 cm³ Motorolie in de cilinder vullen.
- De trekdraadstarter er meerdere keren langzaam doortrekken, zodat de olie in de motor wordt verdeeld.
- De bougie er weer inschroeven.
- De olie verversen (zie "Verzorging en onderhoud/olie verversen").
- Langzaam aan de trekdraadstarter trekken tot een sterke weerstand merkbaar is.

Klein en groot onderhoud

GEVAAR

Letselgevaar, gevaar door elektrische stroomstoot.

Het apparaat kan onverwacht starten. Bewegende delen kunnen letsel veroorzaken.

Trek voor onderhoudswerkzaamheden de bougiestekker los.

VOORZICHTIG

Verbrandingsgevaar.

Aanraken van hete apparaatdelen kan leiden tot brandwonden.

Laat het voertuig afkoelen, alvorens er werkzaamheden aan uit te voeren.

* Beschrijving, zie "Inbedrijfstelling".

** Beschrijving, zie "Onderhoudswerkzaamheden".

Onderhoudsintervallen

Voor elk gebruik

- Het apparaat op correcte toestand en bedrijfsveiligheid controleren. Beschadigd apparaat niet in gebruik nemen.
- Het oliepeil controleren. *
- Het luchtfilter controleren. **

Een keer na 1 maand of 20 bedrijfsuren

- De olie verversen. **

Elke 3 maanden of 50 bedrijfsuren

- Het luchtfilter reinigen. **
In stoffige omgevingen de reiniging vaker uitvoeren.

Elke 6 maanden of 100 bedrijfsuren

- De olie verversen. **
- De bezinkbeker reinigen. **
- De bougie controleren en reinigen. **
- De vonkenvanger (niet bijgeleverd) reinigen. **

Jaarlijks door de geautoriseerde klantenservice

- De klepspelings controleren en instellen.
- De brandstoftank en het brandstoffilter reinigen.
- Het luchtfilterinzetsstuk vervangen.
- De bougie vervangen.

- Het standgas-toerental controleren/instellen.
- De klepspelings controleren/instellen.
- Het schoepenwiel van de pomp controleren.
- De spleet tussen behuizing en schoepenwiel controleren.
- De inlaatklep van de pomp controleren.

Elke 2 jaar door de geautoriseerde klantenservice

- De brandstofleiding controleren, indien nodig vervangen.
- De verbrandingsruimte van de motor reinigen.

Onderhoudswerkzaamheden

Luchtfilter controleren

- De lussen optillen en de deksel verwijderen.

Afbeelding E

- Deksel
- Lus
- Luchtfilterinzetsstuk

- Het luchtfilterinzetsstuk op vervuiling controleren. Het luchtfilter indien nodig reinigen of bij beschadiging vervangen (zie "Luchtfilter reinigen").
- De deksel erop doen en laten vergrendelen.

Luchtfilter reinigen

LET OP

Beschadigingsgevaar

Als het luchtfilterinzetsstuk ontbreekt, kan binnendringend stof de motor onbruikbaar maken.

Gebruik het apparaat niet zonder luchtfilterinzetsstuk.

- Schoepenwiel openen (zie "Luchtfilter controleren").
- Het luchtfilterinzetsstuk eruit nemen.
- Het luchtfilterinzetsstuk in warm water met schoonmaakmiddel wassen en met helder water spoelen.
Instructie: Voer de oliehoudende wasoplossing milieuvriendelijk af.
- Het luchtfilterinzetsstuk laten drogen.
- Het luchtfilterinzetsstuk in schone motorolie dompelen en overtollige olie eruit drukken.
- Het luchtfilterinzetsstuk weer plaatsen.
- Het deksel plaatsen.
- De vergrendelingen sluiten.

Olie verversen

De olieerversing uitvoeren, als de motor warm is.

- De oliepeilstok eruit draaien.

Afbeelding F

- Oliepeilstok
- Olieaftapplug

- De olieaftapschroef er met de afdichting uitdraaien en de olie opvangen.
- De olieaftapschroef met afdichting indraaien en vastdraaien.
- Het apparaat horizontaal neerzetten.
- De motorolie (SAE 10W30) afmeten en bij de opening voor de oliepeilstok bijvullen.
- Het oliepeil controleren (zie "Inbedrijfstelling").
- De oliepeilstok erin draaien en vastdraaien.
- De oude olie milieuvriendelijk afvoeren.

Bezinkbeker reinigen

De bezinkbeker scheidt water van benzine.

- De brandstofkraan sluiten.
- De bezinkbeker losschroeven.

Afbeelding G

- Bezinkbeker
- Schroef

- De bezinkbeker met O-ring verwijderen.
- De bezinkbeker en de O-ring met niet-brandbaar oplosmiddel reinigen en laten drogen.
- De bezinkbeker en de O-ring aanbrengen en vastschroeven.
- De brandstofkraan openen.
- Afdichting tussen bezinkbeker en carburateur controleren.
- De brandstofkraan sluiten.

Bougie controleren en reinigen

- De bougiestekker lostrekken.

Afbeelding H

- Bougiestekker
- Bougie

- De omgeving van de bougie reinigen zodat geen vuil in de motor dringt als de bougie wordt verwijderd.
- De bougie eruit schroeven.
- Een bougie met versleten elektrode of gebroken isolator vervangen.
- De elektrodestafstand van de bougie controleren. Instelwaarde 0,7...0,8 mm.

- De afdichting van de bougie op beschadiging controleren.
LET OP
Beschadigingsgevaar
Een losse bougie kan oververhitten en de motor beschadigen. Een te vast aangedraaide bougie beschadigt het schroefdraad in de motor. Neem de volgende aanwijzingen voor het vastdraaien van de bougie in acht.
- De bougie er voorzichtig met de hand indraaien. Het schroefdraad niet kantelen.
- De bougie er met de bougiesleutel helemaal indraaien en als volgt vastdraaien.
 - Een gebruikte bougie 1/8...1/4 omdraaiing vastdraaien.
 - Een nieuwe bougie 1/2 omdraaiing vastdraaien.
- De bougiestekker erop steken.

Hulp bij storingen

Laat alle controles en werkzaamheden aan elektrische delen door een vakman uitvoeren.
Neem bij storingen die niet in dit hoofdstuk worden vermeld contact op met een bevoegde klantenservice.

De motor start niet.

- De brandstofkraan openen.

- De chokehendel naar links schuiven.
- Stel de apparaatschakelaar op "I" in.
- Brandstof in de tank vullen.
- Het oliepeil controleren, indien nodig bijvullen.
- De brandstoftank en de carburateur legen. Nieuwe brandstof tanken.
- De bougie controleren (zie "Verzorging en onderhoud/bougie controleren en reinigen").
- Een natte bougie laten drogen. Vervolgens de motor met gashendel in volle gasklepstand starten.
- De bezinkbeker reinigen (zie "Verzorging en onderhoud/bougie controleren en reinigen").

Motorvermogen gering

- Het luchtfilter controleren.
- De brandstoftank en de carburateur legen. Nieuwe brandstof tanken.

Pomp pompt geen water

- De pomp ontluften.
- De aanzuigslang op dichtheid en gaten controleren.
- De platte afdichting tussen apparaat en aanzuigslang controleren.
- Een stabielere aanzuigslang gebruiken.
- Het aanzuigfilter compleet onderdempelen.
- Het aanzuigfilter schoonmaken.

- De pomp dicht bij de waterbron plaatsen. Hoogteverschil tussen pomp en wateroppervlak verkleinen.
- Kortere slangen gebruiken.

Gering debiet

- De aanzuigslang op dichtheid en gaten controleren.
- De platte afdichting tussen apparaat en aanzuigslang controleren.
- Een stabielere aanzuigslang gebruiken.
- Het aanzuigfilter compleet onderdempelen.
- Het aanzuigfilter schoonmaken.
- De pomp dicht bij de waterbron plaatsen. Hoogteverschil tussen pomp en wateroppervlak verkleinen.
- Kortere slangen gebruiken.

Garantie

In elk land gelden de garanti voorwaarden die door onze verantwoordelijke verkoopmaatschappij zijn uitgegeven. Mogelijke storingen aan uw apparaat verhelpen we binnen de garantieperiode gratis, voor zover een materiaal- of fabricagefout de oorzaak is. Als u gebruik wilt maken van de garantie, neemt u met uw aankoopbon contact op met uw distributeur of de dichtstbijzijnde geautoriseerde klantenservice.
(adres zie achterzijde)

Technische gegevens

Pomp		
Nominale breedte		3
Opbrengst maximaal	l/h	45000
Aanzuighoogte (max.)	m	7
Opvoerhoogte (max.)	m	25
Verbrandingsmotor		
Motortype		Eencilinder
Type		4-takt
Koeltype		Luchtgekoeld
Cilinderinhoud	cm ³	196
Motorrendement	kW/PS	5,1/6,9
Brandstoftype		Benzine, min. 88 octaan
Inhoud brandstoftank	l	3,6
Hoeveelheid motorolie	l	0,5
Type olie		SAE 10W30
Bougietype		F5T, F6TJC, F7TJC
Afmetingen en gewichten		
Lengte	mm	580
Breedte	mm	440
Hoogte	mm	450
Gewicht zonder brandstof	kg	36

Technische wijzigingen voorbehouden.

EU-conformiteitsverklaring

Hiermee verklaren wij dat de hierna vermelde machine op basis van het ontwerp en type en in de door ons op de markt gebrachte uitvoering voldoet aan de relevante veiligheids- en gezondheidsvereisten van de EU-richtlijnen. Bij een niet door ons goedgekeurde wijziging van de machine verliest deze verklaring zijn geldigheid.

Product: Vuilwaterpomp

Type: 1.812-xxx

Relevante EU-richtlijnen

2006/42/EG (+2009/127/EG)

2014/30/EU

2011/65/EU

Toegepaste geharmoniseerde normen

EN 809: 1998: A1: 2009 + AC: 2010

EN 61000-6-3: 2007+A1: 2011+AC: 2010

EN 61000-6-1: 2007

Toegepaste conformiteitswaarderingprocedure

2000/14/EG: Bijlage V

De ondergetekenden handelen in opdracht en met volmacht van de directie.

H. Jenner

Chairman of the Board of Management

S. Reiser

Director Regulatory Affairs & Certification

Gevolmachtigde voor de documentatie: S. Reiser

Alfred Kärcher SE & Co. KG

Alfred-Kärcher-Str. 28 - 40

71364 Winnenden (Germany)

Tel.: +49 7195 14-0

Fax: +49 7195 14-2212

Winnenden, 2018/10/01

Indice de contenidos

Avisos generales.....	20
Uso previsto	20
Protección del medioambiente.....	20
Accesorios y recambios	20
Alcance de suministro	21
Instrucciones de seguridad	21
Descripción del equipo.....	22
Primera puesta en marcha.....	22
Puesta en funcionamiento	22
Servicio	22
Transporte	22
Almacenamiento	22
Conservación y mantenimiento.....	23
Ayuda en caso de avería	23
Garantía	23
Datos técnicos	23
Declaración de conformidad UE	24

Avisos generales



Antes de poner en marcha por primera vez el aparato, lea el manual de instrucciones original y las indicaciones de seguridad suministradas. Actúe de acuerdo a ellas. Conserve estos dos manuales para su uso posterior o para propietarios ulteriores.

Uso previsto

Esta bomba de agua sucia no debe utilizarse en espacios cerrados, solo está autorizada para el funcionamiento al aire libre.

La bomba de agua sucia no está autorizada para la utilización en el sector alimentario.

Con la bomba solo se puede transportar agua dulce.

La utilización para sustancias inflamables, como gasolina, diésel o gasóleo, está prohibido debido al peligro de incendio y de explosión.

El transporte de agua salada, ácidos, sustancias químicas y otras sustancias que favorecen la corrosión puede dañar a la bomba.

Esta bomba de agua sucia está diseñada en estado de entrega para la utilización a una altura máxima de 1500 m sobre el nivel del mar. En caso necesario, puede modificarse por el servicio de posventa para el funcionamiento en alturas mayores.

Si un equipo que ha sido adaptado para la utilización a una altura mayor, se utiliza por debajo de esta altura, existe la posibilidad de que el motor se destruya por sobrecalentamiento.

Protección del medioambiente

 Los materiales del embalaje son reciclables. Elimine los embalajes de forma respetuosa con el medioambiente.

 Los equipos eléctricos y electrónicos contienen materiales reciclables y, a menudo, componentes, como baterías, acumuladores o aceite, que suponen un riesgo potencial para la salud de las personas o el medioambiente en caso de manipularse o eliminarse de forma inadecuada. Sin embargo, dichos componentes son necesarios para un servicio adecuado del equipo. Los equipos identificados con este símbolo no pueden eliminarse con la basura doméstica.

Avisos sobre sustancias contenidas (REACH)

Encontrará información actual sobre las sustancias contenidas en: www.kaercher.com/REACH

Accesorios y recambios

Utilice únicamente accesorios y recambios originales, estos garantizan un servicio seguro y fiable del equipo. Encontrará información sobre los accesorios y recambios en www.kaercher.com.

Alcance de suministro

Compruebe la integridad del alcance de suministro durante el desembalaje. Póngase en contacto con su distribuidor si faltan accesorios o en caso de daños de transporte.

Instrucciones de seguridad

Niveles de peligro

⚠ PELIGRO

Aviso de un peligro inminente que produce lesiones corporales graves o la muerte.

⚠ ADVERTENCIA

Aviso de una posible situación peligrosa que puede producir lesiones corporales graves o la muerte.

⚠ PRECAUCIÓN

Aviso de una posible situación peligrosa que puede producir lesiones corporales leves.

CUIDADO

Aviso de una posible situación peligrosa que puede producir daños materiales.

Instrucciones de seguridad

⚠ PELIGRO

Riesgo de lesiones.

- El uso del equipo no es apto para personas con capacidades corporales, sensoriales o psíquicas limitadas o que carezcan de experiencia y/o conocimiento suficiente.
- Se debe supervisar a los niños para asegurarse de que no jueguen con el aparato.
- El equipo no debe ser usado por niños o jóvenes.

Peligro de explosión.

- No use el equipo en áreas con peligro de explosión en ninguna circunstancia.
- Tenga en cuenta las reglamentaciones de seguridad correspondientes si utiliza el equipo en zonas de peligro (p. ej. gasolineras).
- Utilice únicamente el combustible indicado en el manual de instrucciones.
- Reposte solo si el motor está apagado.
- No reposte combustible en espacios cerrados.
- Prohibido fumar y encender fuego.

- Al repostar combustible, asegúrese de que el combustible no entre en contacto con ninguna superficie caliente.
- Cierre la tapa del depósito de combustible después de repostar.
- No utilice el equipo si se ha derramado combustible. Lleve el equipo a otro lugar y evite la formación de chispas.
- Conserve el combustible solo en los depósitos autorizados.
- No conserve el combustible cerca de fuego abierto o de equipos que tengan una llama de encendido o generen chispas (p. ej. hornos, calderas o calentadores de agua).
- No pulverice ningún aerosol de arranque en el filtro de aire.

Peligro de incendio.

- Mantenga una distancia mínima de 2 m entre los objetos fácilmente inflamables y el amortiguador.
- No utilice el equipo en terrenos boscosos, con presencia de arbustos o hierba, a menos que el escape se haya equipado con un supresor de chispas.
- Mantenga la hierba y otros tipos de suciedad alejados de las aletas del radiador.
- No utilice el equipo si el sistema de combustible está dañado o no es estanco. Compruebe el sistema de combustible de forma regular.
- Deje que el equipo se enfríe antes de su almacenamiento en espacios cerrados.

Peligro por descarga eléctrica

- No toque la bujía de encendido o el cable de encendido si el equipo está en funcionamiento.

⚠ ADVERTENCIA

Riesgos para la salud

- Los gases de escape son tóxicos. No los inhale. No use el equipo en espacios cerrados. Asegure una ventilación y una

evacuación de gases de escape adecuadas.

- Asegúrese de mantener libres de emisiones de gases de escape las entradas de aire.
- Evite el contacto repetido o prolongado entre el combustible o el aceite de motor y la piel y no inhale los vapores del combustible.

⚠ PRECAUCIÓN

Peligro de quemaduras

- No toque las piezas calientes como el amortiguador, los cilindros o las aletas del radiador.

Peligro de lesiones auditivas

- No utilice el equipo sin el amortiguador. Control el amortiguador regularmente y sustituya el amortiguador si está defectuoso.

CUIDADO

Peligro de daños

- Utilice solo piezas originales del fabricante.
- El combustible antiguo puede provocar la formación de residuos en el carburador y perjudicar a la potencia del motor. Utilice solo combustible nuevo.
- No modifique los muelles de regulación o las varillas que puedan provocar el aumento del régimen de revoluciones del motor.
- No use el equipo con el filtro de aire desmontado.
- No tire de la cuerda de arranque si el equipo está en marcha.
- Asegure una ventilación adecuada para que el equipo no se sobrecaliente.
- En caso de peligro de congelación, purgue el agua de la bomba.

Símbolos en el equipo

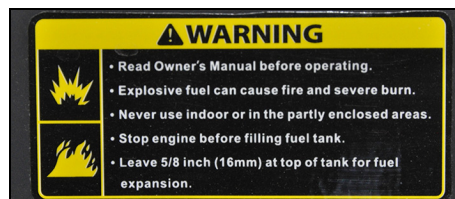

⚠ ADVERTENCIA

Peligro de explosión, peligro de incendio.

La gasolina puede provocar incendios o explosiones en caso de manipulación indebida.

Antes de utilizar el equipo, lea este manual de instrucciones.

No utilice el equipo en espacios cerrados o en terrenos parcialmente cerrados.

Ponga el motor fuera de servicio antes de repostar.

Reposte solo hasta 16 mm por debajo del borde superior del depósito para que quede espacio para la expansión del combustible.



⚠ PRECAUCIÓN Superficie caliente

El escape del equipo se calienta mucho durante el funcionamiento y puede provocar quemaduras.

Evite el contacto con el escape.



⚠ ADVERTENCIA Peligro de lesiones auditivas y oculares.

Durante la utilización del equipo, lleve gafas de protección y protección para oídos.

Descripción del equipo

Para consultar las imágenes, véase la contraportada **Figura A**

- 1 Interruptor del equipo
- 2 Sistema de arranque de tracción
- 3 Filtro de aire
- 4 Boca de llenado
- 5 Tapa del depósito de combustible
- 6 Depósito de combustible
- 7 Varilla de nivel de aceite
- 8 Tornillo de vaciado de aceite
- 9 Salida
- 10 Tubuladura de aspiración
- 11 Tornillo de salida de agua
- 12 Placa de características
- 13 Válvula de combustible
- 14 Palanca del cebador
- 15 Palanca de aceleración

Símbolos en el equipo

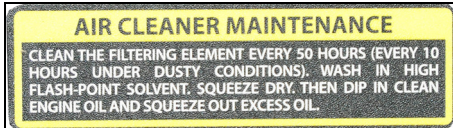

Limpie el filtro de aire cada 50 horas, en un entorno polvoriento cada 10 horas (véase "Conservación y mantenimiento/Limpieza del filtro de aire").



Aviso sobre la monitorización del nivel de aceite.



Palanca del cebador

Palanca de aceleración

Primera puesta en marcha

Rellene el aceite

1. Coloque el equipo en posición horizontal.
2. Desenrosque la varilla de nivel de aceite.
3. Vierta el aceite de motor.
Aviso: El aceite de motor no se incluye en el alcance del suministro. La cantidad y el tipo de aceite se indican en el capítulo «Datos técnicos».
4. Limpie la varilla de nivel de aceite.
5. Introduzca la varilla de nivel de aceite hasta el tope, pero no la enrosque.
6. Extraiga la varilla de nivel de aceite. El nivel de aceite debe encontrarse en la zona marcada de la varilla de nivel de aceite.
7. Si el nivel de aceite es bajo, rellene aceite de motor.
8. Enrosque y apriete la varilla de nivel de aceite.

Puesta en funcionamiento

Controlar el nivel de aceite

1. Coloque el equipo en posición horizontal.
2. Desenrosque la varilla de nivel de aceite.
3. Limpie la varilla de nivel de aceite.
4. Introduzca la varilla de nivel de aceite hasta el tope, pero no la enrosque.

5. Extraiga la varilla de nivel de aceite. El nivel de aceite debe encontrarse en la zona marcada de la varilla de nivel de aceite.
6. Si el nivel de aceite es bajo, rellene aceite de motor.
7. Enrosque y apriete la varilla de nivel de aceite.

Repostar combustible

1. Desenrosque la tapa del depósito de combustible.
2. Llene el combustible como máximo hasta el borde inferior de la tubuladura de llenado.
3. Coloque y apriete la tapa del depósito de combustible.

Colocación de la bomba

La capacidad de transporte de la bomba se determina en gran medida por las condiciones de uso. El cumplimiento de las siguientes normas asegura una potencia óptima.

- Mantenga la diferencia de altura entre la superficie del agua y la bomba tan reducida como sea posible.
- Coloque la bomba de manera que la manguera de aspiración sea lo más corta posible.
- Una manguera neumática larga resulta más práctica que una manguera de aspiración larga.
- No utilice mangueras que sean innecesariamente largas.

Conexión de las mangueras

1. Deslice la abrazadera para mangueras sobre la manguera de aspiración.

Figura B

- 1 Manguera de aspiración (no incluida en el alcance del suministro)
- 2 Abrazadera para mangueras
- 3 Inyector para mangueras
- 4 Tuerca racor
- 5 Junta plana
2. Deslice la tuerca racor sobre el inyector para mangueras.
3. Deslice la manguera de aspiración sobre el inyector para mangueras.
4. Posicione y apriete la abrazadera para mangueras.
5. Coloque una junta plana entre la tubuladura de aspiración y el inyector para mangueras.
Aviso: Como manguera de aspiración debe utilizarse una manguera reforzada que sea adecuada para la baja presión.
6. Conecte la manguera de aspiración con la tubuladura de aspiración y apriete la tuerca racor.
7. Coloque el filtro de aspiración en el otro extremo de la manguera de aspiración.

Figura C

- 1 Manguera de aspiración (no incluida en el alcance del suministro)
- 2 Abrazadera para mangueras
- 3 Filtro de aspiración
8. Monte el inyector para mangueras, la tuerca racor y la abrazadera para mangueras en la manguera neumática (no incluida en el alcance del suministro).
9. Coloque una junta plana entre el inyector para mangueras y la salida.
10. Conecte la manguera neumática con la salida y apriete la tuerca racor.

Servicio

Purgar la bomba

CUIDADADO

Peligro de daños

Si la bomba marcha en vacío, se dañarán las juntas. Purgue la bomba antes de la puesta en funcionamiento. Si la bomba marcha en vacío accidentalmente, detenga el motor inmediatamente y deje que la bomba se enfríe antes de comenzar con la purga.

1. Desenrosque el cierre de la boca de llenado.
2. Llene la bomba completamente con agua.
3. Enrosque el cierre de nuevo en la boca de llenado y apriételo.

Arrancar el equipo

1. Purgue la bomba.
2. Abra la válvula de combustible.
3. Desplace la palanca del cebador hacia la izquierda.
4. Desplace la palanca de aceleración hacia la izquierda aproximadamente 1/3 del recorrido total.
5. Colocar el interruptor del equipo en posición "I".
6. Tire lentamente del asa del sistema de arranque de tracción hasta que perciba una resistencia más fuerte y, a continuación, tire con fuerza.
7. Guíe sistema de arranque de tracción de vuelta lentamente.

CUIDADADO

Peligro de daños

Si el cable del sistema de arranque de tracción retrocede rápidamente puede provocar daños en el equipo.

Guíe sistema de arranque de tracción de vuelta lentamente.

8. Si el motor ha arrancado, desplace la palanca del cebador hacia la derecha.
9. Desplace la palanca de aceleración hacia la izquierda, hasta que se haya alcanzado el número de revoluciones deseado. El volumen transportado de la bomba depende del número de revoluciones.
10. Compruebe la función de la bomba. La marcha en vacío puede dañar a la bomba. Si la bomba no transporta agua, apague el motor y repita la purga de la bomba.

Desconectar el equipo en caso de emergencia

1. Ajustar el interruptor del equipo a la posición "0".

Desconexión del equipo

1. Desplace la palanca de aceleración completamente hacia la derecha.
2. Ajustar el interruptor del equipo a la posición "0".
3. Cierre la válvula de combustible.

Purgar el agua

1. Desenrosque el tapón de drenaje de agua.
2. Deje que el agua salga de la bomba.
3. Desenrosque el cierre de la boca de llenado.
4. Enjuague la bomba con agua fresca.
5. Deje que salga el agua fresca.
6. Enrosque y apriete el cierre de la boca de llenado.
7. Enrosque y apriete el tapón de drenaje de agua.

Transporte

- Antes del transporte, coloque el interruptor del equipo a la posición "0".
- Deje que el motor se enfríe durante al menos 15 minutos antes de la carga del mismo.
- Mantenga el equipo en posición horizontal durante el transporte para que no se derrame combustible.
- Al transportar el equipo en vehículos, asegúrelo para evitar movimientos involuntarios, que resbale y vuelque conforme a las correspondientes directivas vigentes.
- Tenga en cuenta el peso del equipo para el transporte.

Almacenamiento

⚠ PRECAUCIÓN

Inobservancia del peso

Peligro de lesiones y daños

Tenga en cuenta el peso del equipo para su almacenamiento.

CUIDADADO

Peligro de daños

No coloque objetos pesados sobre el equipo.

Almacene el equipo en un lugar seco y sin polvo.

Limpieza del equipo

El equipo se debe limpiar antes de su almacenamiento.

1. Deje que el equipo se enfríe durante media hora si ha estado en funcionamiento poco tiempo antes.
2. Enjuague la bomba con agua limpia.
3. Limpie el equipo exteriormente con poca agua de manera manual.
4. Seque todas las superficies accesibles.
5. Desenrosque el tapón de drenaje de agua y deje que el agua salga.
6. Enrosque y apriete el tapón de drenaje de agua.
7. Lubrique ligeramente con aceite las superficies sensibles al óxido.
8. Lubrique los elementos de control con spray de silicona.

Duración del almacenamiento de 1...2 meses

1. Añada un estabilizante de gasolina al depósito de combustible.
2. Llene el depósito de combustible.

Almacenamiento de 2...12 meses

Adicionalmente:

1. Cierre la válvula de combustible.
2. Coloque un recipiente debajo del carburador.

Figura D

① Carburador

② Tapón de drenaje

3. Desenrosque el tapón de drenaje.
4. Recoja el combustible en el recipiente.
5. Enrosque y apriete el tapón de drenaje.
6. Vacíe la taza de la base (véase "Conservación y mantenimiento/Limpieza de la taza de la base").

Almacenamiento de 12 meses

Adicionalmente:

1. Desenrosque la bujía de encendido.
2. 5...10 cm³ Añada aceite de motor en el cilindro.
3. Extraiga varias veces completamente el sistema de arranque de tracción para que el aceite se distribuya en el motor.
4. Vuelva a enroscar la bujía de encendido.
5. Cambie el aceite (véase "Conservación y mantenimiento/Cambiar el aceite").
6. Tire lentamente del asa del sistema de arranque de tracción hasta que perciba una resistencia más fuerte.

Conservación y mantenimiento

⚠ PELIGRO

Peligro de lesiones por descarga eléctrica.

El equipo puede arrancar de manera imprevista. Puede sufrir lesiones en las piezas móviles.

Antes de la realización de trabajos de mantenimiento, desconecte el conector de la bujía de encendido.

⚠ PRECAUCIÓN

Peligro de quemaduras.

Las piezas calientes del equipo pueden provocar quemaduras en caso de contacto.

Deje enfriar el equipo antes de realizar trabajos en el mismo.

* Para consultar una descripción, véase "Puesta en funcionamiento".

** Para consultar una descripción, véase "Trabajos de mantenimiento".

Intervalos de mantenimiento

Antes de cualquier servicio

1. Compruebe el buen estado y la seguridad operacional del equipo. No ponga el equipo en funcionamiento si está dañado.
2. Controle el nivel de aceite. *
3. Compruebe el filtro de aire. **

Una vez después de un 1 mes o 20 horas de servicio

1. Cambie el aceite. **

Cada 3 meses o 50 horas de servicio

1. Limpie el filtro de aire. **
En caso de utilización en un entorno con presencia de polvo, realice la limpieza con una frecuencia mayor.

Cada 6 meses o 100 horas de servicio

1. Cambie el aceite. **
2. Limpie la taza de la base. **
3. Compruebe y limpie la bujía de encendido. **
4. Limpie el supresor de chispas (no incluido en el alcance del suministro). **

Anualmente por el servicio de posventa autorizado

1. Compruebe y ajuste el juego de válvulas.
2. Limpie el depósito de combustible y el filtro de combustible.
3. Sustituya el elemento del filtro de aire.
4. Sustituya la bujía de encendido.
5. Compruebe/ajuste el número de revoluciones del motor en aceleración fija.
6. Compruebe/ajuste el juego de válvulas.
7. Compruebe la rueda de paletas de la bomba.
8. Compruebe la distancia entre la carcasa y la rueda de paletas.
9. Compruebe la válvula de entrada de la bomba.

Bianualmente por el servicio de posventa autorizado

1. Compruebe el conducto de combustible y, en caso necesario, sustitúyalo.
2. Limpie la cámara de combustión del motor.

Trabajos de mantenimiento

Comprobar el filtro de aire

1. Levante las pestañas y retire la tapa.

Figura E

- ① Tapa
- ② Pestaña
- ③ Elemento del filtro de aire

2. Compruebe si el elemento del filtro de aire está sucio. En caso necesario, limpie el filtro de aire o sustitúyala si presenta daños (véase "Limpieza del filtro de aire").
3. Coloque y encaje la tapa.

Limpieza del filtro de aire

CUIDAD

Peligro de daños

Si falta el elemento del filtro de aire, puede penetrar polvo y destruir el motor.

No utilice el equipo sin el elemento del filtro de aire.

1. Abra el filtro de aire (véase "Comprobar el filtro de aire").
2. Extraiga el elemento del filtro de aire.
3. Limpie el elemento del filtro de aire en agua caliente con producto de limpieza de uso doméstico y enjuáguelo con agua limpia.
Aviso: Deseche la solución de limpieza con contenido de aceite de manera respetuosa con el medio ambiente.
4. Deje que el elemento del filtro de aire se seque.
5. Humedezca el elemento del filtro de aire con aceite de motor limpio y expulse el aceite sobrante.
6. Vuelva a insertar el elemento del filtro de aire.
7. Coloque la tapa.
8. Cierre los bloqueos.

Cambiar el aceite

Realice el cambio de aceite con el motor caliente.

1. Desenrosque la varilla de nivel de aceite.

Figura F

- ① Varilla de nivel de aceite
- ② Tornillo de vaciado de aceite
2. Desenrosque el tornillo de vaciado de aceite con junta y recoja el aceite.
3. Enrosque el tornillo de vaciado de aceite con junta y apriételo.
4. Coloque el equipo en posición horizontal.
5. Mida el nivel de aceite de motor (SAE 10W30) en el recipiente y llénelo en la abertura para la varilla de nivel de aceite.
6. Controle el nivel de aceite (véase "Puesta en funcionamiento").
7. Enrosque y apriete la varilla de nivel de aceite.
8. Elimine el aceite usado de manera respetuosa con el medio ambiente.

Limpieza de la taza de la base

La taza de la base separa el agua de la gasolina.

1. Cierre la válvula de combustible.
2. Desenrosque la taza de la base.

Figura G

- ① Taza de la base
- ② Tornillo
3. Retire la taza de la base con la junta tórica.
4. Limpie la taza de la base y la junta tórica con disolvente no inflamable y deje que se sequen.
5. Coloque y apriete la taza de la base y la junta tórica.
6. Abra la válvula de combustible.
7. Compruebe la junta entre la taza de la base y el carburador.
8. Cierre la válvula de combustible.

Comprobar y limpiar la bujía de encendido

1. Desconecte el conector de la bujía de encendido.
Figura H
- ① Conector de la bujía de encendido
- ② Bujía de encendido
2. Limpie el entorno de la bujía de encendido para que no penetre suciedad en el motor cuando se retire la bujía de encendido.
3. Desenrosque la bujía de encendido.
4. Sustituya la bujía de encendido si tiene los electrodos desgastados o el aislador roto.
5. Compruebe la distancia entre los electrodos de la bujía de encendido. Valor nominal 0,7...0,8 mm.
6. Compruebe la presencia de daños en la junta de la bujía de encendido.

CUIDAD

Peligro de daños

Si la bujía de encendido está suelta, puede sobrecalentarse y dañar el motor. Si la bujía de encendido está excesivamente apretada, puede dañar la rosca en el motor.

Tenga en cuenta las siguientes instrucciones para apretar la bujía de encendido.

7. Enrosque la bujía de encendido con cuidado con la mano. Procure no enroscar la bujía de encendido lajeada en la rosca.
8. Enrosque la bujía de encendido hasta el tope con la llave para bujías y apriétela del siguiente modo.
 - a Apriete una bujía de encendido usada 1/8...1/4 vueltas.
 - b Apriete una bujía de encendido nueva 1/2 vuelta.
9. Conecte el conector de la bujía de encendido.

Ayuda en caso de avería

Todas las pruebas y trabajos en las piezas eléctricas deben ser realizados por especialistas.

En caso de averías que no se mencionen en este capítulo, consulte a un servicio de posventa autorizado.

El motor no arranca.

1. Abra la válvula de combustible.
2. Desplace la palanca del cebador hacia la izquierda.
3. Ajustar el interruptor del equipo a la posición "I".
4. Llene combustible en el depósito.
5. Compruebe el nivel de aceite y rellénelo en caso necesario.
6. Vacíe el depósito de combustible y el carburador. Reposte combustible nuevo.
7. Compruebe la bujía de encendido (véase "Conservación y mantenimiento/Comprobar y limpiar la bujía de encendido").
8. Si la bujía de encendido está húmeda, deje que se seque. A continuación, arranque el motor con la palanca de aceleración en la posición de todo gas.
9. Limpie la taza de la base (véase "Conservación y mantenimiento/Limpieza de la taza de la base").

La potencia del motor es baja

1. Compruebe el filtro de aire.
2. Vacíe el depósito de combustible y el carburador. Reposte combustible nuevo.
- La bomba no transporta agua**
1. Purgue la bomba.
2. Compruebe la estanqueidad y la presencia de agujeros en la manguera de aspiración.
3. Compruebe la junta plana entre el equipo y la manguera de aspiración.

4. Utilice una manguera de aspiración más estable.
5. Sumerja el filtro de aspiración completamente en agua.
6. Limpie el filtro de aspiración.
7. Coloque la bomba más cercana a la fuente de agua. Reduzca la diferencia de altura entre la bomba y la superficie del agua.
8. Utilice mangueras más cortas.

Capacidad de transporte baja

1. Compruebe la estanqueidad y la presencia de agujeros en la manguera de aspiración.
2. Compruebe la junta plana entre el equipo y la manguera de aspiración.
3. Utilice una manguera de aspiración más estable.
4. Sumerja el filtro de aspiración completamente en agua.
5. Limpie el filtro de aspiración.
6. Coloque la bomba más cercana a la fuente de agua. Reduzca la diferencia de altura entre la bomba y la superficie del agua.
7. Utilice mangueras más cortas.

Garantía

En cada país se aplican las condiciones de garantía indicadas por nuestra compañía distribuidora autorizada. Subsanamos cualquier fallo en su equipo de forma gratuita dentro del plazo de garantía siempre que la causa se deba a un fallo de fabricación o material. En caso de garantía, póngase en contacto con su distribuidor o con el servicio de posventa autorizado más próximo presentando la factura de compra. (Dirección en el reverso)

Datos técnicos

Bomba		
Ancho nominal"		3
Volumen transportado máximo	l/h	45000
Altura de aspiración (máx.)	m	7
Altura de transporte (máx.)	m	25
Motor de combustión		
Tipo de motor		Monocilíndrico

Tipo		4 tiempos
Método de refrigeración		Refrigerado por aire
Cilindrada	cm ³	196
Potencia del motor	kW/PS	5,1/6,9
Depósito de combustible		Gasolina, mín. 88 octanos
Contenido del depósito de combustible	l	3,6
Cantidad de aceite de motor	l	0,5
Tipo de aceite		SAE 10W30
Tipo de bujías		F5T, F6TJC, F7TJC
Peso y dimensiones		
Longitud	mm	580
Anchura	mm	440
Altura	mm	450
Peso sin combustible	kg	36

Reservado el derecho de realizar modificaciones técnicas.

Declaración de conformidad UE

Por la presente declaramos que la máquina designada a continuación cumple, en lo que respecta a su diseño y tipo constructivo así como a la versión puesta a la venta por nosotros, las normas básicas de seguridad y sobre la salud que figuran en las directivas comunitarias correspondientes. Si se producen modificaciones no acordadas en la máquina, esta declaración pierde su validez.

Producto: bomba de agua sucia
Tipo: 1.812-xxx

Directivas UE aplicables
2006/42/CE (+2009/127/CE)
2014/30/UE
2011/65/UE

Normas armonizadas aplicadas
EN 809: 1998; A1: 2009 + AC: 2010
EN 61000-6-3: 2007+A1: 2011+AC: 2010
EN 61000-6-1: 2007

Procedimiento de evaluación de la conformidad aplicado

2000/14/CE: Anexo V

Los abajo firmantes actúan en nombre y con la autorización de la junta directiva.

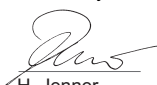

H. Jenner
Chairman of the Board of Management



S. Reiser
Director Regulatory Affairs & Certification

Responsable de documentación: S. Reiser
Alfred Kärcher SE & Co. KG
Alfred-Kärcher-Str. 28 - 40
71364 Winnenden (Germany)
Tel.: +49 7195 14-0
Fax: +49 7195 14-2212
Winnenden, 01/10/2018

Índice

Indicações gerais	24
Utilização adequada	24
Protecção do meio ambiente	24
Acessórios e peças sobressalentes	24
Volume do fornecimento	24
Avisos de segurança	24
Descrição do aparelho	25
Primeiro arranque	25
Colocação em funcionamento	26
Operação	26
Transporte	26
Armazenamento	26
Conservação e manutenção	26
Ajuda em caso de avarias	27
Garantia	27
Dados técnicos	27
Declaração de conformidade UE	27

Indicações gerais



Antes da primeira utilização do aparelho leia o manual de instruções original e os avisos de segurança que o acompanham. Proceda de acordo com o mesmo. Conserve as duas folhas para referência ou utilização futura.

Utilização adequada

Esta bomba água suja não pode ser operada em espaços fechados, sendo permitida a sua utilização apenas ao ar livre.

A bomba água suja não pode ser utilizada no segmento alimentar.

Pode ser transportada apenas água doce com a bomba.

É proibida a utilização para substâncias inflamáveis, como gasolina, gásóleo ou gásóleo de aquecimento devido ao perigo de incêndio e explosão.

O transporte de água salgada, químicos ácidos e outras substâncias corrosivas pode danificar a bomba. Esta bomba água suja está previsto para utilização no estado de fornecimento a uma altura máxima de 1500 m acima do nível do mar. Pode ser ajustada para operar a uma altura superior pelo Serviço de assistência técnica autorizado.

Se um aparelho for ajustado para a operação a uma altura superior, o funcionamento abaixo desta altura pode danificar o motor devido a sobreaquecimento.

Protecção do meio ambiente



Os materiais de empacotamento são recicláveis. Elimine as embalagens de acordo com os regulamentos ambientais.



Os aparelhos eléctricos e electrónicos contêm materiais recicláveis de valor e, com frequência, componentes como baterias, acumuladores ou óleo que, em caso de manipulação ou recolha errada, podem representar um potencial perigo para a saúde humana e para o ambiente. Estes componentes são necessários para o bom funcionamento do aparelho. Os aparelhos que apresentem este símbolo não devem ser recolhidos no lixo doméstico.

Avisos relativos a ingredientes (REACH)

Pode encontrar informações actualizadas acerca de ingredientes em: www.kaercher.com/REACH

Acessórios e peças sobressalentes

Ao utilizar apenas acessórios originais e peças sobressalentes originais, garante uma utilização segura e o bom funcionamento do aparelho.

Informações acerca de acessórios e peças sobressalentes disponíveis em www.kaercher.com.

Volume do fornecimento

Ao abrir a embalagem, confirme a integralidade do conteúdo. Caso faltarem acessórios ou em caso de danos de transporte informe o seu fornecedor.

Avisos de segurança

Níveis de perigo

⚠ PERIGO

Aviso de um perigo iminente, que pode provocar ferimentos graves ou morte.

⚠ ATENÇÃO

Aviso de uma possível situação de perigo, que pode provocar ferimentos graves ou morte.

⚠ CUIDADO

Aviso de uma possível situação de perigo, que pode provocar ferimentos ligeiros.

ADVERTÊNCIA

Aviso de uma possível situação de perigo, que pode provocar danos materiais.

Avisos de segurança

⚠ PERIGO

Perigo de lesões.

- *O aparelho não se destina a ser utilizado por pessoas com capacidades físicas, sensoriais ou mentais limitadas ou sem experiência e/ou conhecimentos.*

- *Supervisione as crianças para garantir que não brincam com o aparelho.*

- *O aparelho não pode ser operado por crianças e jovens.*

Perigo de explosão.

- *Nunca opere o aparelho em áreas com perigo de explosão.*

- *Observe as prescrições de segurança correspondentes se operar o aparelho em áreas de perigo (por ex., estações de serviço).*

- Encha apenas o depósito de combustível indicado no manual de instruções.
 - Abasteça apenas com o motor desligado.
 - Não abasteça em espaços fechados.
 - É proibido fumar e fazer fogo aberto.
 - Ao encher, certifique-se de que os depósitos de combustível não ficam em contacto com superfícies quentes.
 - Feche a tampa do reservatório de combustível após o abastecimento.
 - Não opere o aparelho caso o combustível tenha derramado. Coloque o aparelho noutra local e evite a formação de faíscas.
 - Guarde combustível apenas nos depósitos permitidos.
 - Nunca guarde combustível na proximidade de fogo aberto ou de aparelhos que produzem chama ou faíscas (por ex., fornos, caldeiras ou aquecedores de água).
 - Não pulverize sprays de auxílio ao arranque no filtro de ar.
- Perigo de incêndio.**
- Mantenha uma distância mínima de 2 m entre objectos facilmente inflamáveis e o silenciador.
 - Não utilize o aparelho em terrenos arborizados, com relva ou arbustos; no exterior, o escape foi equipado com uma protecção contra faíscas.
 - Mantenha erva e outra sujidade afastada dos radiadores.
 - Não opere o aparelho se este tiver caído anteriormente, se o sistema de combustível estiver danificado ou apresentar fugas. Verifique regularmente o sistema de combustível.
 - Deixe arrefecer o aparelho num espaço fechado antes de o armazenar.
- Perigo devido a choque eléctrico**
- Não toque na vela de ignição ou no cabo de ignição se o

aparelho estiver em funcionamento.

⚠ ATENÇÃO

Perigo para a saúde

- Os gases de escape são tóxicos. Não inale os gases de escape. Não opere o aparelho em espaços fechados. Certifique-se de que a ventilação é suficiente e de que os gases de escape são evacuados.
- Certifique-se de que não ocorrem emissões de gás de escape perto das entradas de ar.
- Evite um contacto recorrente ou prolongado entre o combustível ou o óleo do motor e a pele e não respire vapores de combustível.

⚠ CUIDADO

Perigo de queimadura

- Não toque em peças quentes, como o silenciador, o cilindro ou os radiadores.

Perigo de lesões auditivas

- Não utilize o aparelho sem silenciador. Verifique regularmente o silenciador e providencie a substituição do silenciador com defeito.

⚠ ADVERTÊNCIA

Perigo de danos

- Utilize apenas peças originais do fabricante.
- O combustível usado pode provocar acumulações no carburador e prejudicar a potência do motor. Utilize apenas combustível novo.
- Não ajuste molas de regulação ou tirantes que possam causar um aumento da velocidade de rotação do motor.
- Não opere o aparelho com o filtro de ar removido.
- Não retire o cabo do motor de arranque com o aparelho em funcionamento.
- Certifique-se de que a ventilação é suficiente para que o aparelho não sobreaqueça.
- Drene a água da bomba para evitar o risco de congelamento.

Símbolos no aparelho

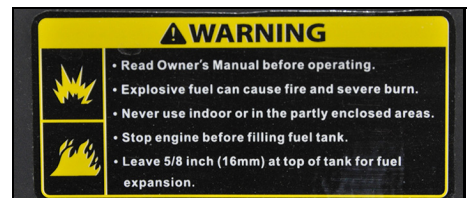

⚠ ATENÇÃO

Perigo de explosão, perigo de incêndio.

A gasolina pode provocar incêndios ou explosões em caso de manuseamento inadequado. Antes da utilização do aparelho, leia o presente manual de instruções. Não utilize o aparelho em locais fechados ou em terrenos parcialmente vedados. Desligue o motor antes de abastecer. Abastecer apenas até 16 mm abaixo da aresta superior do depósito, para que sobre espaço para a expansão do combustível.



⚠ CUIDADO

Superfície quente

O escape do aparelho fica muito quente durante o funcionamento e pode provocar queimaduras. Evite o contacto com o escape.



⚠ ATENÇÃO

Perigo de lesões oculares e auditivas.

Utilize óculos de protecção e uma protecção auditiva durante o trabalho com o aparelho.

Descrição do aparelho

Para imagens, consultar tampa frontal

Figura A

- 1 Interruptor do aparelho
- 2 Motor de arranque com cabo de tracção
- 3 Filtro de ar
- 4 Abertura de enchimento
- 5 Tampa do depósito de combustível
- 6 Depósito de combustível
- 7 Vareta de medição do óleo
- 8 Parafuso de purga do óleo
- 9 Saída
- 10 Suporte de aspiração
- 11 Parafuso de descarga de água
- 12 Placa de características
- 13 Torneira de combustível
- 14 Alavanca do estrangulador
- 15 Acelerador

Símbolos no aparelho

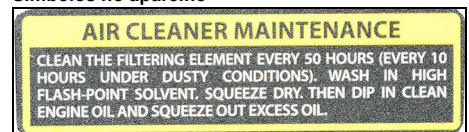

Limpar o filtro de ar a cada 50 horas, em ambiente com pó a cada 10 horas (consultar "Conservação e manutenção/limpar o filtro de ar").



Aviso de controlo do nível do óleo.



Alavanca do estrangulador



Acelerador

Primeiro arranque

Encher com óleo

1. Colocar o aparelho na horizontal.
2. Extrair a vareta de medição do óleo.
3. Reabastecer óleo do motor.
Aviso: O óleo do motor não está incluído no volume do fornecimento. O tipo de óleo e a quantidade estão indicados no capítulo "Dados técnicos".
4. Limpar a vareta de medição do óleo.

- Inserir a vareta de medição do óleo até ao batente mas não enroscar.
- Extraír a vareta de medição do óleo. O nível do óleo tem de estar na parte marcada da vareta de medição do óleo.
- Com nível do óleo baixo, reabastecer com óleo de motor.
- Inserir a vareta de medição do óleo e apertar.

Colocação em funcionamento

Verificar nível do óleo

- Colocar o aparelho na horizontal.
- Desenroscar a vareta indicadora do nível de óleo.
- Limpar a vareta indicadora do nível de óleo.
- Introduzir a vareta indicadora do nível de óleo até ao batente, mas sem enroscar.
- Retirar a vareta indicadora do nível de óleo. O nível do óleo deve encontrar-se na parte marcada da vareta indicadora do nível de óleo.
- Bastecer com óleo de motor se o nível do óleo estiver baixo.
- Inserir e apertar a vareta indicadora do nível de óleo.

Abastecer com combustível

- Desaparafusar a tampa do depósito de combustível.
- Encher com combustível até ao nível máximo em relação ao canto inferior do bocal de enchimento.
- Posicionar e apertar a tampa do depósito de combustível.

Instalar a bomba

O caudal da bomba é significativamente influenciado pelas condições de utilização. O cumprimento das seguintes regras promove uma potência ideal.

- Manter a diferença de altura entre a superfície da água e a bomba o mais reduzida possível.
- Instalar a bomba de forma a que mangueira de aspiração fique o mais curta possível.
- Uma mangueira de ar comprimido mais comprida é mais favorável do que uma mangueira de aspiração mais comprida.
- Não utilizar mangueiras compridas desnecessárias.

Ligar as mangueiras

- Inserir a abraçadeira do tubo flexível na mangueira de aspiração.

Figura B

- Mangueira de aspiração (não incluída no volume do fornecimento)
- Abraçadeira do tubo flexível
- Bocal de mangueira
- Porca de capa
- Junta chata
- Inserir a porca de capa no bocal de mangueira.
- Inserir a mangueira de aspiração no bocal de mangueira.
- Posicional e apertar a abraçadeira do tubo flexível.
- Colocar uma junta chata entre o tubo de aspiração e o bocal de mangueira.
- Aviso:** Como mangueira de aspiração, deve ser utilizado uma mangueira reforçada, adequada para subpressão.
- Ligar a mangueira de aspiração ao tubo de aspiração e apertar a porca de capa.
- Colocar o filtro de aspiração na outra extremidade da mangueira de aspiração.

Figura C

- Mangueira de aspiração (não incluída no volume do fornecimento)
- Abraçadeira do tubo flexível
- Filtro de aspiração
- Providenciar um bocal de mangueira, uma porca de capa e uma abraçadeira do tubo flexível para a mangueira de ar comprimido (não incluídos no volume do fornecimento).
- Colocar uma junta chata entre o bocal de mangueira e a saída.
- Ligar a mangueira de ar comprimido à saída e apertar com a porca de capa.

Operação

Purgar a bomba

ADVERTÊNCIA

Perigo de danos

As juntas podem danificar-se se a bomba funcionar a seco. Purgue a bomba antes do arranque. Se a bomba for inadvertidamente operada a seco, pare imediatamente o motor e deixe a bomba arrefecer antes de iniciar a purga.

- Desenroscar o fecho da abertura de enchimento.
- Encher totalmente a bomba com água.
- Rodar e apertar novamente o fecho na abertura de enchimento.

Iniciar o aparelho

- Purgar a bomba.
- Abri'r a torneira de combustível.
- Empurrar a alavanca do dispositivo de arranque para a esquerda.
- Empurrar a manete de potência aproximadamente 1/3 do curso total.
- Colocar o interruptor do aparelho em "I".
- Puxar lentamente o motor de arranque do cabo de tracção até se sentir uma forte resistência e começar, nessa altura, a puxar com força.
- Repor lentamente o motor de arranque do cabo de tracção.

ADVERTÊNCIA

Perigo de danos

Se o motor de arranque do cabo de tracção for rapidamente repostado, podem ocorrer danos no aparelho. Repor lentamente o motor de arranque do cabo de tracção.

- Se o motor arrancar, empurrar a alavanca do dispositivo de arranque para a direita.
- Empurrar a manete de potência para a esquerda até obter as rotações pretendidas. O caudal de bombagem da bomba depende das rotações.
- Verificar o funcionamento da bomba. O funcionamento a seco danifica a bomba. Se a bomba não injectar água, desligar o motor e repetir a purga da bomba.

Desligar o aparelho em caso de emergência.

- Colocar o interruptor do aparelho em "0".

Desligar o aparelho

- Empurrar a manete de potência completamente para a direita.
- Colocar o interruptor do aparelho em "0".
- Fechar a torneira de combustível.

Drenar a água

- Retirar o parafuso de descarga de água.
- Deixar drenar a água da bomba,
- Desenroscar o fecho da abertura de enchimento.
- Lavar a bomba com água de rede.
- Deixar a água de rede correr.
- Enroscar e apertar o fecho da abertura de enchimento.
- Enroscar o parafuso de descarga de água e apertar.

Transporte

- Colocar o interruptor do aparelho na posição "0" antes de o transportar.
- Deixar o motor arrefecer, pelo menos, 15 minutos antes do carregamento.
- Manter o aparelho na horizontal durante o transporte para evitar o derrame do combustível.
- Ao transportar o aparelho em veículos, proteger contra deslizes e quedas, de acordo com as directivas aplicáveis.
- Observar o peso do aparelho para o transporte.

Armazenamento

⚠ CUIDADO

Não observância do peso

Perigo de ferimentos e danos

Considere o peso do aparelho para o respectivo armazenamento.

ADVERTÊNCIA

Perigo de danos

Não pouse objectos pesados sobre o aparelho. Secar o aparelho e guardá-lo sem poeiras.

Limpar o aparelho

O aparelho deve ser limpo antes do armazenamento.

- Deixar o aparelho arrefecer durante meia hora caso tenha estado recentemente em funcionamento.
- Lavar a bomba com água limpa.
- Lavar o exterior do aparelho à mão, com pouca água.
- Esfregar todas as superfícies acessíveis até ficarem secas.
- Desenroscar o parafuso de descarga da água e deixar drenar a água.
- Enroscar o parafuso de descarga de água e apertar.
- Lubrificar ligeiramente as superfícies susceptíveis a ferrugem.
- Lubrificar os elementos de comando com spray de silicone.

Duração do armazenamento 1 - 2 meses

- Colocar estabilizador de gasolina no depósito de combustível.
- Encher o depósito de combustível.

Armazenamento 2 - 12 meses

Adicionalmente:

- Fechar a torneira de combustível.
- Colocar um depósito sob o carburador.

Figura D

- Carburador
- Parafuso de descarga

- Desenroscar o parafuso de descarga.
- Recolher o combustível no depósito.
- Enroscar o parafuso de descarga e apertar.
- Esvaziar o recipiente de decantação (consultar "Conservação e manutenção/limpar recipiente de decantação").

Armazenamento superior a 12 meses

Adicionalmente:

- Desenroscar a vela de ignição.
- 5...10 cm³ Colocar óleo do motor no cilindro.
- Puxar várias vezes o motor de arranque do cabo de tracção lentamente para que óleo se disperse pelo motor.
- Enroscar novamente a vela de ignição.
- Esvaziar o recipiente de decantação (consultar "Conservação e manutenção/limpar recipiente de decantação").
- Puxar lentamente o motor de arranque do cabo de tracção até se sentir uma forte resistência.

Conservação e manutenção

⚠ PERIGO

Perigo de lesões, perigo devido a choque eléctrico. É possível iniciar o aparelho involuntariamente. Pode ferir-se nas peças em movimento.

Retire a ficha da vela de ignição antes de efectuar trabalhos de manutenção.

⚠ CUIDADO

Perigo de combustão.

As peças do aparelho quentes podem provocar queimaduras em caso de contacto.

Deixe o aparelho arrefecer antes de trabalhar nele.

*Para a descrição, consultar "Arranque".

**Para a descrição, consultar "Trabalhos de manutenção".

Intervalos de manutenção

Antes de cada operação

- Verificar a sua segurança operacional do aparelho e se este se encontra em bom estado. Não colocar o aparelho danificado em funcionamento.
- Verificar o nível do óleo. *
- Verificar o filtro de ar. **

Uma vez após 1 mês ou a cada 20 horas de serviço

- Mudar o óleo. **

A cada 3 meses ou 50 horas de serviço

- Limpar o filtro de ar. **
Se a área de aplicação for empoeirada, realizar a limpeza com maior regularidade.

A cada 6 meses ou 100 horas de serviço

- Mudar o óleo. **
- Limpar o recipiente de decantação. **
- Verificar e limpar a vela de ignição. **
- Limpar a protecção contra faíscas (não incluída no volume do fornecimento). **

Anualmente, pelo serviço de assistência técnica autorizado

- Verificar e ajustar a folga das válvulas.
- Limpar o depósito de combustível e o filtro do combustível.
- Substituir a aplicação do filtro de ar.
- Substituir a vela de ignição.
- Verificar/ajustar as rotações do ralenti.
- Verificar/ajustar a folga das válvulas.
- Verificar a roda de pás da bomba.
- Verificar a folga entre a carcaça e a roda de pás.
- Verificar a válvula de admissão da bomba.

Bianualmente, pelo serviço de assistência técnica autorizado

- Verificar a tubagem de alimentação de combustível e, se necessário, substituí-la.
- Limpar a câmara de combustão do motor.

Trabalhos de manutenção

Verificar o filtro de ar

- Levantar as abas e remover a tampa.

Figura E

- Tampa
- Abas
- Aplicação do filtro de ar
- Verificar a aplicação do filtro de ar quanto a sujidade. Limpar o filtro de ar em caso de necessidade ou substituir se este apresentar danos (consultar "Limpar filtro de ar").
- Colocar e engatar a tampa.

Limpar o filtro de ar

ADVERTÊNCIA

Perigo de danos

A aplicação do filtro de ar está em falta: a poeira infiltrada pode danificar o motor.

Não utilize o aparelho sem a aplicação do filtro de ar.

1. Abrir o filtro de ar (consultar "Verificar filtro de ar").
 2. Retirar a aplicação do filtro de ar.
 3. Lavar a aplicação do filtro de ar em água quente com um detergente doméstico de limpeza e enxaguar com água limpa.
- Aviso:** Elimine a solução de lavagem oleosa de forma ambientalmente correcta.
4. Deixar secar a aplicação de filtro de ar.
 5. Embeber a aplicação de filtro de ar com óleo de motor limpo e retirar o excesso de óleo.
 6. Colocar novamente a aplicação do filtro de ar.
 7. Colocar a tampa.
 8. Fechar os bloqueios.

Substituir o óleo

Realizar a mudança de óleo com o motor quente.

1. Desenroscar a vareta indicadora do nível de óleo.

Figura F

1. Vareta de medição do óleo
2. Parafuso de purga do óleo
2. Desenroscar o parafuso de purga do óleo com junta e recolher o óleo.
3. Enroscar o parafuso de purga do óleo com junta e apertar.
4. Colocar o aparelho na horizontal.
5. Medir o óleo do motor (SAE 10W30) e encher na abertura para a vareta indicadora do nível de óleo.
6. Verificar o nível do óleo (consultar "Arranque").
7. Inserir e apertar a vareta indicadora do nível de óleo.
8. Eliminar o óleo antigo de forma ambientalmente correcta.

Limpar o recipiente de decantação

O recipiente de decantação separa a água da gasolina.

1. Fechar a torneira de combustível.
2. Desaparafusar o recipiente de decantação.

Figura G

1. Recipiente de decantação
2. Parafuso
3. Retirar o recipiente de decantação com O-ring.
4. Limpar o recipiente de decantação e o O-ring não um diluente não inflamável e deixar secar.
5. Colocar o recipiente de decantação e o O-ring e aparafusar.
6. Abrir a torneira de combustível.

7. Verificar o vedante entre o recipiente de decantação e o carburador.
8. Fechar a torneira de combustível.

Verificar e limpar a vela de ignição

1. Remover a ficha da vela de ignição.
- Figura H**
1. Ficha da vela de ignição
 2. Vela de ignição
 2. Limpar o ambiente da vela de ignição para que não entre sujidade no motor se a vela de ignição for removida.
 3. Desenroscar a vela de ignição.
 4. Substituir velas de ignição com eléctrodos gastos ou isoladores partidos.
 5. Verificar a distância dos eléctrodos da vela de ignição. Valor nominal 0,7...0,8 mm.
 6. Verificar o vedante da vela de ignição quanto a danos.

ADVERTÊNCIA

Perigo de danos

Uma vela de ignição mais solta pode sobreaquecer e danificar o motor. Uma vela de ignição demasiado apertada danifica a rosca no motor.

Observe as seguintes instruções para apertar a vela de ignição.

7. Enroscar cuidadosamente a vela de ignição à mão. Não inclinar a rosca.
8. Enroscar a vela de ignição com a chave de vela até ao batente e apertar da seguinte forma.
 - a. Apertar uma vela de ignição usada com 1/8...1/4 de rotação.
 - b. Apertar uma vela de ignição nova com 1/2 de rotação.
9. Inserir a ficha da vela de ignição.

Ajuda em caso de avarias

Todas as verificações e trabalhos em peças eléctricas devem ser realizados por um técnico.

Procure um serviço de assistência técnica se ocorrerem avarias não mencionadas neste capítulo.

O motor não arranca.

1. Abrir a torneira de combustível.
2. Empurrar a alavanca do dispositivo de arranque para a esquerda.
3. Colocar o interruptor do aparelho em "I".
4. Encher o depósito com combustível.
5. Verificar o nível do óleo e encher, em caso de necessidade.

6. Esvaziar o depósito de combustível e o carburador. Abastecer com combustível novo.
7. Verificar a vela de ignição (consultar "Conservação e manutenção/verificar e limpar a vela de ignição").
8. Deixar secar uma vela de ignição húmida. Em seguida, iniciar o motor com a manete de potência na posição de potência máxima.
9. Limpar o recipiente de decantação (consultar "Conservação e manutenção/limpar recipiente de decantação").

Potência do motor reduzida

1. Verificar o filtro de ar.
2. Esvaziar o depósito de combustível e o carburador. Abastecer com combustível novo.

A bomba não injecta água.

1. Purgar a bomba.
2. Examinar a mangueira de aspiração quanto a estanqueidade e furos.
3. Verificar a junta chata entre o aparelho e a mangueira de aspiração.
4. Utilizar uma mangueira de aspiração estável.
5. Submergir completamente o filtro de aspiração.
6. Limpar o filtro de aspiração.
7. Colocar a bomba junto à fonte de água. Diminuir a diferença de altura entre a bomba e a superfície da água.
8. Utilizar mangueiras curtas.

Caudal da bomba reduzido

1. Examinar a mangueira de aspiração quanto a estanqueidade e furos.
2. Verificar a junta chata entre o aparelho e a mangueira de aspiração.
3. Utilizar uma mangueira de aspiração estável.
4. Submergir completamente o filtro de aspiração.
5. Limpar o filtro de aspiração.
6. Colocar a bomba junto à fonte de água. Diminuir a diferença de altura entre a bomba e a superfície da água.
7. Utilizar mangueiras curtas.

Garantia

Em cada país são válidas as condições de garantia transmitidas pela nossa sociedade distribuidora responsável. Trataremos de possíveis avarias no seu aparelho no âmbito do prazo da garantia, sem custos, desde que estas tenham origem num erro de material ou de fabrico. Em caso de garantia, contacte o seu revendedor ou a assistência técnica autorizada mais próxima, apresentando o talão de compra. (endereço consultar o verso)

Dados técnicos

Bomba		
Diâmetro nominal"		3
Caudal de bombagem máximo	l/h	45000
Altura de aspiração (máx.)	m	7
Altura de bombagem (máx.)	m	25
Motor de combustão		
Tipo de motor		Monocilindro
Tipo		4 tempos
Tipo de refrigeração		Refrigerado a ar
Cilindrada	cm ³	196
Potência do motor	kW/PS	5,1/6,9
Tipo de combustível		Gasolina, mín. 88 octanas
Volume do depósito de combustível	l	3,6
Quantidade de óleo de motor	l	0,5
Tipos de óleo		SAE 10W30
Tipo de velas de ignição		F5T, F6TJC, F7TJC
Medidas e pesos		
Comprimento	mm	580
Largura	mm	440
Altura	mm	450
Peso sem combustível	kg	36

Reservados os direitos a alterações técnicas.

Declaração de conformidade UE

Declaramos pelo presente que as referidas máquinas, em virtude da sua concepção e tipo de construção, bem como do modelo colocado por nós no mercado, estão em conformidade com os requisitos de saúde e segurança essenciais e pertinentes das directivas da União Europeia. Em caso de realização de alterações na máquina sem o nosso consentimento prévio, a presente declaração fica sem efeito.

Produto: Bomba água suja

Tipo: 1.812-xxx

Directivas da União Europeia pertinentes

2006/42/CE (+2009/127/CE)
2014/30/UE
2011/65/UE

Normas harmonizadas aplicadas

EN 809: 1998; A1: 2009 + AC: 2010
EN 61000-6-3: 2007+A1: 2011+AC: 2010
EN 61000-6-1: 2007

Procedimento de avaliação da conformidade aplicado

2000/14/CE: Anexo V

Os signatários actuam em nome e em procuração do Conselho de Administração.

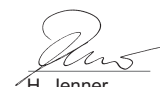
H. Jenner

Chairman of the Board of Management

S. Reiser

Director Regulatory Affairs & Certification

Representante da documentação: S. Reiser

Alfred Kärcher SE & Co. KG
Alfred-Kärcher-Str. 28 - 40
71364 Winnenden (Alemanha)
Tel.: +49 7195 14-0
Fax: +49 7195 14-2212
Winnenden, 01/10/2018

Indhold

Generelle henvisninger	28
Korrekt anvendelse	28
Miljøbeskyttelse	28
Tilbehør og reservedele	28
Leveringsomfang	28
Sikkerhedshenvisninger	28
Maskinbeskrivelse	29
Første ibrugtagning	29
Ibrugtagning	29
Drift	29
Transport	29
Opbevaring	29
Pleje og vedligeholdelse	30
Hjælp ved fejl	30
Garanti	30
Tekniske data	30
EU-overensstemmelseserklæring	31

Generelle henvisninger



Læs den originale driftsvejledning og de vedlagte sikkerhedshenvisninger inden apparatet tages i brug første gang. Betjen apparatet i henhold til disse. Opbevar begge hæfter til senere brug eller til kommende brugere.

Korrekt anvendelse

Denne smudsvandpumpe må ikke anvendes i lukkede rum, den er kun godkendt til drift i det fri. Smudsvandspumpen er ikke godkendt til brug inden for levnedsmiddelområdet.

Der må kun transporteres ferskvand med pumpen. Anvendelsen af brændbare stoffer som benzin, diesel eller fyringsolie er forbudt på grund af brand- og eksplosionsfare.

Transport af saltvand, syrer, kemikalier og andre korrosionsfremmende stoffer kan beskadige pumpen. Denne smudsvandpumpe er i udleveringstilstand beregnet til anvendelse i en maksimal højde på 1500 m over havoverfladen. Den autoriserede kundeservice kan omstille den til drift i større højde. Hvis en maskine, der er blevet tilpasset til drift i større højde, anvendes under denne højde, kan motoren blive ødelagt på grund af overophedning.

Miljøbeskyttelse

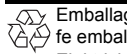

Emballagen kan genbruges. Sørg for at bortskaffe emballagen miljømæssigt korrekt.



Elektriske og elektroniske maskiner indeholder værdifulde materialer, der kan genbruges, og ofte dele, såsom batterier, akku-pakker eller olie, der ved forkert håndtering eller forkert bortskaffelse kan udgøre en fare for menneskers sundhed og for miljøet. For en korrekt drift af maskinen er disse dele imidlertid nødvendige. Maskiner, der er kendetegnet med dette symbol, må ikke bortskaffes sammen med husholdningsaffaldet.

Henvisninger til indholdsstoffer (REACH)

Aktuelle oplysninger om indholdsstoffer findes på: www.kaercher.com/REACH

Tilbehør og reservedele

Anvend kun originaltilbehør og -reservedele. De er en garanti for en sikker og fejlfri drift af maskinen. Informationer om tilbehør og reservedele findes på www.kaercher.com.

Leveringsomfang

Kontroller ved udpakningen, om indholdet er komplet. Kontakt venligst forhandleren, hvis der mangler tilbehør eller ved transportskader.

Sikkerhedshenvisninger

Faregrader

⚠ FARE

Henviser til en umiddelbar fare, der medfører alvorlige kvæstelser eller død.

⚠ ADVARSEL

Henviser til en mulig farlig situation, der kan medføre alvorlige kvæstelser eller død.

⚠ FORSIGTIG

Henviser til en mulig farlig situation, der kan medføre lettere kvæstelser.

BEMÆRK

Henviser til en mulig farlig situation, der kan medføre materielle skader.

Sikkerhedshenvisninger

⚠ FARE

Fare for kvæstelser.

- Denne maskine er ikke beregnet til at skulle anvendes af personer med begrænsede fysiske, sensoriske eller mentale evner eller mangel på erfaring og/eller mangel på viden.

- Børn skal være under opsyn for at sikre, at de ikke leger med maskinen.

- Børn og unge må ikke anvende maskinen.

Eksplosionsfare.

- Anvend aldrig maskinen i eksplosionsfarlige områder.

- Overhold de pågældende sikkerhedsforskrifter, når du anvender maskinen i fareområder (f.eks. tankstationer).

- Tank kun det brændstof, der er angivet i driftsvejledningen.

- Tank kun, når motoren er standset.

- Tank ikke i lukkede rum.

- Rygning og brug af åben ild er forbudt.

- Sørg for, at der ikke kommer brændstof på varme overflader ved tankning.

- Skru dækslet på brændstofbeholderen fast efter tankning.

- Anvend ikke maskinen, hvis der er spildt brændstof. Anbring maskinen et andet sted, og undgå gnistdannelse.

- Opbevar kun brændstof i godkendte beholdere.

- Opbevar ikke brændstof i nærheden af åben ild eller udstyr, der har en tændflamme eller danner gnister (f.eks. ovne, fyr eller vandvarmere).

- Sprøjt ikke starthjælpemiddel ind i luftfilteret.

Brandfare.

- Overhold en minimumsafstand på 2 m mellem letantændelige genstande og lyddæmperen.

- Anvend ikke maskinen i skov-, busk- eller græsbevoksede områder, medmindre udstødningen er udstyret med en gnistfanger.

- Hold græs og andet snavs væk fra køleribberne.

- Brug ikke maskinen, hvis brændstofsyste­met er beskadiget eller utæt. Kontrollér brændstofsyste­met regelmæssigt.

- Lad maskinen afkøle, inden den opbevares i lukkede rum.

Fare på grund af elektrisk stød

- Rør ikke ved tænderet eller tændkablet, mens maskinen er i drift.

⚠ ADVARSEL

Sundhedsfare

- Udstødningsgasser er giftige. Indånd ikke udstødningsgasser. Anvend ikke maskinen i lukkede rum. Sørg for tilstrækkelig udluftning og bortledning af udstødningsgasserne.

- Sørg for, at der i nærheden af luftindtag ikke optræder udstødningsgasemissioner.

- Undgå gentagen og længerevarende hudkontakt med brændstof eller motorolie, og undgå at indånde brændstoffdampe.

⚠ FORSIGTIG

Fare for forbrændinger

- Undgå at berøre varme dele, såsom lyddæmpere, cylindere eller køleribber.

Risiko for høreskader

- Anvend ikke maskinen uden lyddæmper. Kontrollér lyddæmperen regelmæssigt, og få en defekt lyddæmper udskiftet.

BEMÆRK

Risiko for beskadigelse

- Anvend kun originale dele fra producenten.

- **Gammelt brændstof kan forårsage aflejringer i karburatoren, hvilket forringer motordelen. Anvend kun nyt brændstof.**
- **Undgå at justere reguleringsfjedre eller styrestænger for at øge motorens omdrejningstal.**
- **Anvend ikke maskinen med afmonteret luftfilter.**
- **Træk ikke i startsnoren, når maskinen kører.**
- **Sørg for tilstrækkelig udluftning, så maskinen ikke overophedes.**
- **Aftap vandet fra pumpen, inden der er fare for frost.**

Symboler på maskinen

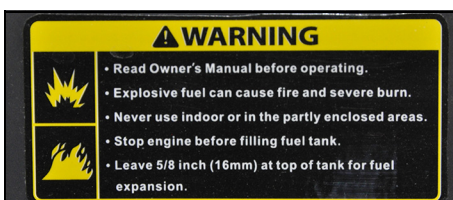

ADVARSEL

Eksplosionsfare, brandfare.

Benzin kan ved ukorrekt håndtering forårsage brande eller eksplosioner.

Læs denne driftsvejledning, inden maskinen tages i brug.

Anvend ikke maskinen i lukkede rum eller i et delvist lukket område.

Sluk motoren inden tankning.

Tank kun op til 16 mm under tankens øverste kant, så der er plads til at brændstoffet udvider sig.



ADVARSEL

Varm overflade

Maskinens udstødning bliver meget varm under driften og kan forårsage forbrændinger.

Undgå kontakt med udstødningen.



ADVARSEL

Fare for høre- og øjenskader.

Brug egnede beskyttelsesbriller og et høreværn ved anvendelse af maskinen.

Maskinbeskrivelse

Billeder, se omslagssider

Figur A

- Maskinkontakt
- Snoretrækstarter
- Luftfilter
- Påfyldningsåbning
- Dæksel brændstoftank
- Brændstoftank
- Oliemålepind
- Olieaftapningsskrue
- Udgang
- Sugestuds
- Vand-aftapningsskrue
- Typeskilt
- Brændstoffhane
- Chokerarm
- Gashåndtag

Symboler på maskinen

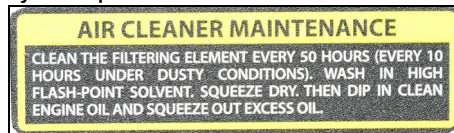

Rengør luftfilteret for hver 50 timer, i støvede omgivelser for hver 10 timer (se "Pleje og vedligeholdelse/Rengøring af luftfilteret").



Henvisning til kontrol af olieniveauet.

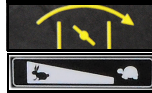

Chokerarm



Gashåndtag

Første ibrugtagning

Påfyldning af olie

- Stil maskinen vandret.
 - Drej oliemålepinden ud.
 - Påfyld motorolien.
- Bemærk:** Motorolien er ikke en del af leveringsomfanget. Mængde og olietype er angivet i kapitlet "Tekniske data".
- Tør oliemålepinden af.
 - Skub oliemålepinden helt ind uden at skrue den fast.
 - Træk oliemålepinden ud. Oliestanden skal befinde sig inden for det markerede område på oliemålepinden.
 - Påfyld motorolie, hvis oliestanden er lav.
 - Skru oliemålepinden i, og spænd den fast.

Ibrugtagning

Kontrol af oliestanden

- Stil maskinen vandret.
- Skru oliemålepinden ud.
- Tør oliemålepinden af.
- Skub oliemålepinden helt ind uden at skrue den fast.
- Træk oliemålepinden ud. Oliestanden skal befinde sig inden for det markerede område på oliemålepinden.
- Påfyld motorolie, hvis oliestanden er lav.
- Skru oliemålepinden i, og spænd den fast.

Påfyldning af brændstof

- Skru dækslet til brændstoftanken af.
- Påfyld maksimalt brændstof op til underkanten af påfyldningsstuds.
- Sæt dækslet på brændstoftanken, og skru det fast.

Opstilling af pumpen

Pumpens transportkapacitet bestemmes i afgørende omfang af anvendelsesbetingelserne. Overholdelsen af de følgende regler medfører optimal effekt.

- Højdeforskellen mellem vandoverfladen og pumpen skal være så lille som mulig.
- Opstil pumpen på en sådan måde, at sugeslangen er så kort som mulig.
- En lang trykslange er bedre end en lang sugeslange.
- Anvend ikke unødvendigt lange slanger.

Tilslutning af slanger

- Skub spændebåndet på sugeslangen.

Figur B

- Sugeslange (ikke en del af leveringsomfanget)
- Slangespændebånd
- Slangenippel
- Omløbermøtrik
- Fladtætning

- Skub omløbermøtrikken på slangeniplen.
 - Skub sugeslangen på slangeniplen.
 - Placer spændebåndet og spænd det fast.
 - Læg en fladtætning mellem indsugningsstuds og slangenippel.
- Bemærk:** Som sugeslange skal der anvendes en forstærket slange, der er egnet til undertryk.
- Forbind sugeslangen med indsugningsstuds og spænd omløbermøtrikken.
 - Anbring sugefilteret i den anden ende af sugeslangen.

Figur C

- Sugeslange (ikke en del af leveringsomfanget)
- Slangespændebånd
- Sugefilter

- Forsyn trykslangen (ikke en del af leveringsomfanget) med slangenippel, omløbermøtrik og spændebånd.
- Læg en fladtætning mellem slangenippel og udgang.
- Forbind trykslangen med udgangen og spænd omløbermøtrikken.

Drift

Udluftning af pumpen

BEMÆRK

Risiko for beskadigelse

Hvis pumpen kører tørt, bliver pakningerne beskadiget. Udluft pumpen inden ibrugtagning. Hvis pumpen utilsigtet anvendes tørt, skal du straks stoppe motoren og lade pumpen afkøle, inden du starter med udluftningen.

- Skru påfyldningsåbningens lås ud.
- Fyld pumpen helt med vand.
- Drej atter låsen ind i påfyldningsåbningen og spænd.

Start af maskinen

- Udluft pumpen.
- Åbn brændstoffhane.
- Skub chokerarmen mod venstre.
- Skub gashåndtaget ca. 1/3 af den samlede vej mod venstre.
- Sæt maskinkontakten på "I".
- Træk langsomt i snoretræksstarteren, indtil der kan mærkes en kraftig modstand, træk derefter kraftigt.
- Før snoretræksstarteren langsomt tilbage.

BEMÆRK

Risiko for beskadigelse

Den tilbagespringende snoretræksstarter forårsager skader på maskinen.

Før snoretræksstarteren langsomt tilbage.

- Hvis motoren er startet, skubbes chokerarmen mod højre.
- Skub gashåndtaget så langt mod venstre, indtil det ønskede omdrejningstal er nået. Pumpens transportmængde er afhængig af omdrejningstallet.
- Kontroller pumpens funktion. Tørlob skader pumpen. Hvis pumpen ikke transporterer vand, skal motoren slukkes og udluftningen af pumpen gentages.

Sluk maskinen i nødstilfælde

- Sæt maskinkontakten på "0".

Slukning af maskinen

- Skub gashåndtaget helt mod højre.
- Sæt maskinkontakten på "0".
- Luk brændstoffhane.

Aftapning af vand

- Drej vand-aftapningsskruen ud.
- Lad vandet løbe ud af pumpen.
- Skru påfyldningsåbningens lås ud.
- Skyl pumpen med rent vand.
- Lad det friske vand løbe ud.
- Skru påfyldningsåbningens lås i og spænd.
- Skru vand-aftapningsskruen i og spænd.

Transport

- Stil maskinkontakten på "0" inden transport.
- Lad motoren køle af i mindst 15 minutter, inden transport.
- Hold maskinen vandret ved transport, så der ikke spildes brændstof.
- Ved transport i køretøjer sikres maskinen mod at rulle væk, glide eller vælte iht. til de gældende retningslinjer.
- Vær opmærksom på maskinens vægt ved transport.

Opbevaring

ADVARSEL

Manglende overholdelse af vægten

Fare for kvæstelser og beskadigelse. Vær opmærksom på maskinens vægt ved opbevaring.

BEMÆRK

Risiko for beskadigelse

Læg ikke tunge genstande på maskinen. Opbevar maskinen tørt og støvfrit.

Rengøring af maskinen

Maskinen skal rengøres inden opbevaring.

- Lad maskinen afkøle en halv time, hvis den lige har været i drift.
- Gennemskyl pumpen med rent vand.
- Vask maskinen manuelt udvendigt med en smule vand.
- Gnid alle tilgængelige overflader tørre.
- Drej vand-aftapningsskruen ud og lad vandet løbe ud.
- Skru vand-aftapningsskruen i og spænd.
- Smør rustfølsomme overflader med en smule olie.
- Smør betjeningslementerne med silikonespray.

Opbevaringstid 1...2 måneder

- Hæld brændstof-stabilisator i brændstoftanken.
- Fyld brændstoftanken.

Opbevaring 2...12 måneder

Derudover:

1. Luk brændstofhanen.
2. Stil en beholder under karburatoren.

Figur D

- ① Karburator
- ② Aftapningsskrue
3. Skru aftapningsskruen ud.
4. Opsaml brændstoffet i beholderen.
5. Skru aftapningsskruen i og spænd.
6. Tøm bundfældningsbeholderen (se "Pleje og vedligeholdelse/Rengøring af bundfældningsbeholderen").

Opbevaring mere end 12 måneder

Derudover:

1. Skru tændrøret ud.
2. 5...10 cm³ Fyld motorolie i cylinderen.
3. Træk snoretæksstarteren langsomt helt igennem flere gange, så olien fordeles i motoren.
4. Skru tændrøret i igen.
5. Udskift olien (se "Pleje og vedligeholdelse/Udskiftning af olie").
6. Træk langsomt i snoretæksstarteren, indtil der kan mærkes en kraftig modstand.

Pleje og vedligeholdelse

△ FARE

Fare for kvæstelse, fare på grund af elektrisk stød. Maskinen kan starte utilsigtet. Du kan blive kvæstet af bevægelige dele.

Træk tændrørsstikket ud inden vedligeholdelsesarbejde.

△ FORSIGTIG

Fare for forbrændinger.

Kontakt med varme maskindele forårsager forbrændinger.

Lad maskinen køle af, inden du udfører arbejde på den.

* Beskrivelse, se "Ibrugtagning".

* Beskrivelse, se "Vedligeholdelsesarbejde".

Vedligeholdelsesintervaller

Før arbejdet

1. Kontrollér maskinen for korrekt tilstand og driftssikkerhed. Tag ikke en beskadiget maskine i brug.
2. Kontrollér oliestanden. *
3. Kontrollér luftfilteret. **

En gang efter 1 måned eller 20 driftstimer

1. Skift olie. **

For hver 3 måned eller 50 driftstimer

1. Rengør luftfilteret. **
- Rengør hyppigere ved et støvet anvendelsesområde.

For hver 6 måned eller 100 driftstimer

1. Skift olie. **
2. Rengør bundfældningsbeholderen. **
3. Kontrollér og rengør tændrøret. **
4. Rengør gnistfangeren (ikke inkluderet i leverancen). **

Hver år af den autoriserede kundeservice

1. Kontrollér og indstil ventilspillerummet.
2. Rengør brændstoffranken og brændstoffilteret.
3. Udskift luftfilterindsatsen.
4. Udskift tændrøret.
5. Kontrollér/indstil tomgangsomsdrejningstallet.
6. Kontrollér/indstil ventilspillerummet.
7. Kontrollér pumpens skovlhjul.
8. Kontrollér spalten mellem hus og skovlhjul.
9. Kontrollér pumpens indgangsventil.

Hver andet år af den autoriserede kundeservice

1. Kontrollér brændstoffedningen, udskift om nødvendigt.
2. Rengøring af forbrændingsrummet i motoren.

Vedligeholdelsesarbejde

Kontrol af luftfilteret

1. Løft laskerne og tag dækslet af.

Figur E

- ① Dæksel
- ② Laske
- ③ Luftfilterindsats
2. Kontrollér luftfilterindsatsen for snavs. Rengør luftfilteret ved behov eller ved beskadigelse (se "Rengøring af luftfilteret").
3. Sæt dækslet på og lad det gå i indgreb.

Rengøring af luftfilteret

BEMÆRK

Risiko for beskadigelse

Hvis luftfilterindsatsen mangler, kan indtrængende støv ødelægge motoren.

Anvend ikke maskinen uden luftfilterindsats.

1. Åbn luftfilteret (se "Kontrol af luftfilteret").
2. Tag luftfilterindsatsen ud.
3. Vask luftfilterindsatsen i varmt vand med rengøringsmiddel og skyl med rent vand.
- Bemærk:** Bortskaf den olieholdige vaskeopløsning miljørigtigt.
4. Lad luftfilterindsatsen tørre.
5. Fugt luftfilterindsatsen med ren motorolie og tryk overskydende olie ud.
6. Sæt luftfilterindsatsen i igen.
7. Sæt dækslet på.
8. Lås låsene.

Udskiftning af olie

Gennemfør olieskift ved varm motor.

1. Drej oliemålepinden ud.

Figur F

- ① Oliemålepind
- ② Olieaftapningsskrue
2. Drej olieaftapningsskruen med pakning ud og opsaml olien.
3. Drej olieaftapningsskruen med pakning i og spænd.
4. Stil maskinen vandret.
5. Afmål motorolien (SAE 10W30) og påfyld ved åbningen til oliemålepinden.
6. Kontrollér olieniveauet (se "Ibrugtagning").
7. Skru oliemålepinden i, og spænd den fast.
8. Sørg for at bortskaffe spildolien miljømæssigt korrekt.

Rengøring af bundfældningsbeholderen

Bundfældningsbeholderen udskiller vand fra benzinen.

1. Luk brændstofhanen.
2. Skru bundfældningsbeholderen af.

Figur G

- ① Bundfældningsbeholder
- ② Skrue
3. Tag bundfældningsbeholderen af sammen med O-ringen.
4. Rengør bundfældningsbeholderen og O-ringen med ikke brændbare opløsninger og lad dem tørre.
5. Anbring bundfældningsbeholderen og O-ringen og skru fast.
6. Åbn brændstofhanen.
7. Kontrollér pakning mellem bundfældningsbeholder og karburator.
8. Luk brændstofhanen.

Kontrol og rengøring af tændrøret

1. Træk tændrørsstikket af.

Figur H

- ① Tændrørsstik
- ② Tændrør

2. Rengør området omkring tændrøret, så der ikke kommer snavs ind i motoren, når tændrøret er fjernet.
 3. Skru tændrøret ud.
 4. Udskift tændrør med slidte elektroder eller revnet isoleringslegeme.
 5. Kontrollér elektrodefastheden på tændrøret. Nom. værdi 0,7...0,8 mm.
 6. Kontrollér pakningen på tændrøret for beskadigelse.
- #### BEMÆRK
- #### Risiko for beskadigelse
- Et løstsiddende tændrør kan blive overophedet og beskadige motoren. Hvis tændrøret strammes for hårdt, bliver gevindet i motoren beskadiget. Overhold følgende anvisninger, når du spænder tændrøret fast.
7. Skru tændrøret forsigtigt i med hånden. Undgå at skrue det skævt i.
 8. Skru tændrøret helt i med tændrørnsøglen, og spænd det fast på følgende måde.
 - a Spænd et brugt tændrør fast med 1/8...1/4 omdrejning.
 - b Spænd et nyt tændrør fast med 1/2 omdrejning.
 9. Sæt tændrørsstikket på.

Hjælp ved fejl

Lad alle kontroller og arbejde på elektriske dele udføre af en fagmand.

Kontakt en autoriseret kundeservice ved fejl, der ikke nævnes i dette kapitel.

Motoren starter ikke.

1. Åbn brændstofhanen.
2. Skub chokerarmen mod venstre.
3. Sæt maskinkontakten på "I".
4. Fyld brændstof i tanken.
5. Kontrollér oliestanden, påfyld olie ved behov.
6. Tøm brændstoffranken og karburatoren. Påfyld nyt brændstof.
7. Kontrollér tændrøret (se "Pleje og vedligeholdelse/Kontrol og rengøring af tændrøret").
8. Lad et vådt tændrør tørre. Start derefter motoren med gashåndtag i positionen Full gas.
9. Rengør bundfældningsbeholderen (se "Pleje og vedligeholdelse/Rengøring af bundfældningsbeholderen").

Nedsat motorydelse

1. Kontrollér luftfilteret.
2. Tøm brændstoffranken og karburatoren. Påfyld nyt brændstof.

Pumpen transporterer ingen vand

1. Udluft pumpen.
2. Undersøg sugeslangen for tæthed og huller.
3. Kontrollér fladtætningen mellem maskine og sugeslange.
4. Anvend en mere stabil sugeslange.
5. Dyk sugefilteret helt ned.
6. Rengør sugefilteret.
7. Placer pumpen tættere på vandkilden. Reducer højdeforskellen mellem pumpe og vandoverflade.
8. Anvend kortere slanger.

Lav transportkapacitet

1. Undersøg sugeslangen for tæthed og huller.
2. Kontrollér fladtætningen mellem maskine og sugeslange.
3. Anvend en mere stabil sugeslange.
4. Dyk sugefilteret helt ned.
5. Rengør sugefilteret.
6. Placer pumpen tættere på vandkilden. Reducer højdeforskellen mellem pumpe og vandoverflade.
7. Anvend kortere slanger.

Garanti

I de enkelte lande gælder de af vore forhandlere fastlagte garantibetingelser. Eventuelle fejl på maskinen afhjælpes gratis inden for garantien, såfremt fejlen kan tilskrives en materiale- eller produktionsfejl. Hvis du ønsker at gøre garantien gældende, bedes du henvende dig til sin forhandler eller nærmeste kundeservice medbringende kvittering for købet. (Se adressen på bagsiden)

Tekniske data

Pumpe		
Nominal diameter"		3
Transportmængde maks.	l/h	45000
Indsugningshøjde (maks.)	m	7
Transporthøjde (maks.)	m	25
Forbrændingsmotor		
Motortype		Encylindret
Konstruktion		4-takts
Køletype		luftkølet
Slagvolumen	cm ³	196

Motorydelse	kW/PS	5,1/6,9
Brændstoftype		Benzin, min. 88 oktan
Indhold brændstoftank	l	3,6
Motoroljemængde	l	0,5
Olietype		SAE 10W30
Tændrørstype		F5T, F6TJC, F7TJC
Mål og vægt		
Længde	mm	580
Bredde	mm	440
Højde	mm	450
Vægt uden brændstof	kg	36

Der tages forbehold for tekniske ændringer.

EU-overensstemmelseserklæring

Hermed erklærer vi, at nedenstående maskine på grund af sin udformning og konstruktion i den udførelse, i hvilken den sælges af os, overholder EU-direktivernes relevante, grundlæggende sikkerheds- og sundhedsmæssige krav. Hvis maskinen ændres uden aftale med os, mister denne attest sin gyldighed.

Produkt: Smudsvandpumpe
Type: 1.812-xxx

Relevante EU-direktiver

2006/42/EF (+2009/127/EF)
2014/30/EU
2011/65/EU

Anvendte harmoniserede standarder

EN 809: 1998; A1: 2009 + AC: 2010
EN 61000-6-3: 2007+A1: 2011+AC: 2010
EN 61000-6-1: 2007

Anvendt overensstemmelsesvurderingsproces

2000/14/EF: Tillæg V

Underskriverne handler på bestyrelsens vegne og med dennes fuldmagt.

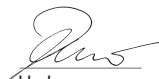

H. Jenner
Chairman of the Board of Management



S. Reiser
Director Regulatory Affairs & Certification

Dokumentationsbefuldmægtiget: S. Reiser

Alfred Kärcher SE & Co. KG
Alfred-Kärcher-Str. 28 - 40
71364 Winnenden (Germany)
Tlf.: +49 7195 14-0
Fax: +49 7195 14-2212
Winnenden, 2018/10/01

Indhold

Generelle merknader	31
Forskriftsmessig bruk	31
Miljøvern	31
Tilbehør og reservedeler	31
Leveringsomfang	31
Sikkerhetsanvisninger	31
Beskrivelse av apparatet	32
Første gangs bruk	32
Igangsetting	32
Drift	33
Transport	33
Lagring	33
Stell og vedlikehold	33
Bistand ved feil	34
Garanti	34
Tekniske spesifikasjoner	34
EU-samsvarserklæring	34

Generelle merknader



Les denne oversettelsen av den originale driftsveiledningen før apparatet tas i bruk første gang, og følg de vedlagte sikkerhetsanvisningene. Følg disse anvisningene. Oppbevar begge deler til senere bruk eller for annen eier.

Forskriftsmessig bruk

Kloakkvannpumpen skal ikke brukes i lukkede rom. Den er kun godkjent for utendørs drift.

Kloakkvannpumpen er ikke godkjent for bruk i næringsmiddelbransjen.

Pumpen skal kun transportere ferskvann.

På grunn av brann- og eksplosjonsfare er bruk av brennbare stoffer som bensin, diesel eller fyringsolje forbudt.

Transport av saltvann, syrer, kjemikalier og andre korrosjonsfremmende stoffer kan skade pumpen.

Kloakkvannpumpen er, i den tilstanden den leveres til kunden, ment for bruk i en høyde på maksimalt 1500 m over havet. En autorisert kundeservice kan omstille den for bruk i større høyder.

Dersom et apparat brukes ved et høydenivå som er lavere enn det apparatet er tilpasset til, kan motoren bli ødelagt som følge av overoppheting.

Miljøvern



Materialet i emballasjen kan resirkuleres. Kvitt deg med emballasjen på miljøvennlig måte.



Elektriske og elektroniske apparater inneholder verdifulle resirkulerbare materialer og ofte deler batterier, batteripakker eller olje. Disse kan utgjøre en potensiell fare for helse og miljø ved feil bruk eller feil avfallsbehandling. Disse delene er imidlertid nødvendige for korrekt drift av apparatet. Apparatet merket med dette symbolet skal ikke kastes i husholdningsavfallet.

Anvisninger om innhold (REACH)

Aktuell informasjon om stoffene i innholdet finner du under: www.kaercher.com/REACH

Tilbehør og reservedeler

Bruk bare originalt tilbehør og originale reservedeler; de garanterer for en sikker og problemfri drift av apparatet. Informasjon om tilbehør og reservedeler finner du på www.kaercher.com.

Leveringsomfang

Kontroller at innholdet i pakken er komplett når du pakker ut. Manglende tilbehør eller transportskader skal meldes til forhandleren.

Sikkerhetsanvisninger

Risikonivå

⚠ FARE

Anvisning om en umiddelbar truet fare som kan føre til store personskader eller til død.

⚠ ADVARSEL

Anvisning om en mulig farlig situasjon som kan føre til store personskader eller til død.

⚠ FORSIKTIG

Anvisning om en mulig farlig situasjon som kan føre til mindre personskader.

OBS

Anvisning om en mulig farlig situasjon som kan føre til materielle skader.

Sikkerhetshenvisninger

⚠ FARE

Fare for personskader.

- Apparatet skal ikke brukes av personer med innskrenkede fysiske, sensoriske eller intellektuelle evner eller personer som mangler erfaring og/eller kunnskap.

- Barn skal holdes under tilsyn for å sikre at de ikke leker med apparatet.

- Barn og ungdom skal ikke bruke apparatet.

Eksplosjonsfare.

- Maskinen skal aldri brukes i eksplosjonsfarlige områder.
- Ta hensyn til de gjeldende sikkerhetsforskriftene når du bruker apparatet i fareområder (f.eks. bensinstasjoner).

- Fyll kun på med det drivstoffet som er oppgitt i brukerveiledningen.

- Fyll tanken kun når motoren er slått av.

- Ikke fyll drivstofftanken i lukkede rom.
- Røyking og åpen ild er forbudt.
- Sørg for at det ikke kommer noe drivstoff på varme overflater når du fyller tanken.
- Lukk tanklokket etter påfyllingen.
- Ikke bruk apparatet dersom det ble sølt drivstoff utenfor tanken. Bring apparatet til et annet sted og unngå at det dannes gnister.
- Drivstoff skal kun oppbevares i godkjente beholdere.
- Drivstoff skal ikke oppbevares i nærheten av åpen ild eller apparater som har en tennflamme eller danner gnister (f.eks. ovn, fyrkjele eller varmtvannsbereder).
- Ikke spray startspray i luftfilteret.

Brannfare.

- Hold en avstand på minst 2 m mellom lett antenkelige gjenstander og lydputten.
- Ikke plasser apparatet i skog- og buskområder eller på gress, med mindre eksosrøret er utstyrt med en gnistfanger.
- Hold gress og annet smuss unna kjøleribbene.
- Ikke bruk apparatet dersom drivstoffsystemet er skadet eller utett. Kontroller drivstoffsystemet regelmessig.
- La apparatet avkjøles før det lagres i lukkede rom.

Fare på grunn av elektrisk støt

- Ikke ta i tennpluggen eller tennkabelen så lenge apparatet er i drift.

⚠ ADVARSEL

Helsefare

- Avgasser er giftige. Ikke pust inn noen avgasser. Apparatet skal ikke brukes i lukkede rom. Sørg for tilstrekkelig ventilasjon og bortføring av avgasser.

- Sørg for at det ikke oppstår noen avgassemisjon i nærheten av luftinntak.
- Unngå gjentatt eller langvarig kontakt mellom drivstoff eller motorolje og hud, og ikke pust inn drivstoffdamper.

⚠ FORSIKTIG

Forbrenningsfare

- Ikke berør varme overflater som lydputte, sylindere eller kjøleribber.

Fare for hørselsskader

- Apparatet skal ikke brukes uten lydputte. Kontroller lydputten regelmessig og skift den ut dersom den er defekt.

OBS

Fare for materielle skader

- Bruk kun originale deler fra produsenten.
- Gammelt drivstoff kan føre til avleiringer i forgasseren og forringe motorytelsen. Bruk kun nytt drivstoff.
- Ikke still på reguleringsfjæren stenger som kan medføre en stigning i motorturtallet.
- Ikke ta apparatet i bruk dersom luftfilteret er fjernet.
- Ikke dra i startsnoren når apparatet går.
- Sørg for tilstrekkelig lufting, slik at apparatet ikke overopphetes.
- På grunn av fare for frost må du la vannet renne ut av pumpen.

Symboler på apparatet

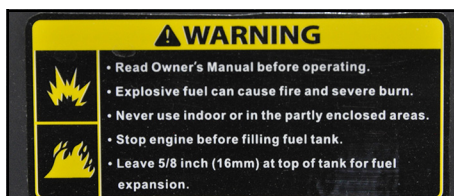

⚠ ADVARSEL

Eksplosjonsfare, brannfare.

Bensin kan forårsake branner eller eksplosjoner hvis den ikke håndteres riktig.

Les denne bruksanvisningen før du tar apparatet i bruk. Ikke bruk apparatet i lukkede rom eller delvis innelukket terreng.

Slå av motoren før du fyller på tanken.

Fyll på tanken kun til 16 mm under tankens overkant, slik at det gjenstår nok plass til ekspansjonen av drivstoffet.



⚠ FORSIKTIG Varm overflate

Apparatets eksosrør blir svært varmt under drift og kan forårsake forbrenninger.

Unngå kontakt med eksosrøret.



⚠ ADVARSEL

Fare for hørsels- og synsskader. Bruk vernebrille og hørselvern under bruk av apparatet.

Beskrivelse av apparatet

Bilder, se omslagssiden
Figur A

- 1 Apparatsbyter
- 2 Startsnor
- 3 Luftfilter
- 4 Påfyllingsåpning
- 5 Tanklokk
- 6 Drivstofftank
- 7 Oljepeilepinne
- 8 Oljeplugg
- 9 Utgang
- 10 Sugestuss
- 11 Vanntappeskruer
- 12 Typeskiilt
- 13 Drivstoffkran
- 14 Chokespak
- 15 Gasspak

Symboler på apparatet

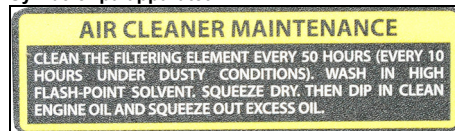

Rengjør luftfilteret hver 50. time, hver 10. time i støvete omgivelser (se «Stell og vedlikehold/rengjøre luftfilter»).



Merknader om kontroll av oljenivået.



Chokespak



Gasspak

Første gangs bruk

Fylle på olje

1. Sett apparatet vannrett.
2. Skru ut oljepeilepinnen.
3. Fyll på motorolje.
Merk: Motorolje er ikke del av leveringsinnholdet. Du finner oljetyper og nivåer i avsnittet «Tekniske spesifikasjoner».
4. Tørk av oljepeilepinnen.
5. Stikk oljepeilepinnen helt inn, men ikke skru den fast.
6. Trekk ut oljepeilepinnen. Oljenivået må være innenfor den markerte delen på oljepeilepinnen.
7. Etterfyll motorolje hvis oljenivået er lavt.
8. Skru inn oljepeilepinnen og trekk den til.

Igangsetting

Kontrollere oljenivå

1. Sett apparatet vannrett.
2. Skru ut oljepeilepinnen.
3. Tørk av oljepeilepinnen.
4. Stikk oljepeilepinnen helt inn, men ikke skru den fast.
5. Trekk ut oljepeilepinnen. Oljenivået må være innenfor den markerte delen på oljepeilepinnen.
6. Etterfyll motorolje hvis oljenivået er lavt.
7. Skru inn oljepeilepinnen og trekk den til.

Fylle på drivstoff

1. Skru av tanklokket.
2. Fyll på drivstoff opp til maksimalt underkanten av påfyllingsstussen.
3. Sett på tanklokket og skru det fast.

Stille opp pumpen

Pumpens transportmengde påvirkes i stor grad av bruksforholdene. Overholdelse av følgende regler vil sørge for optimal ytelse.

- Hold høydeforskjellen mellom vannflaten og pumpen så liten som mulig.
- Plasser pumpen slik at sugeslangen er så kort som mulig.
- En lang trykkslange er bedre enn en lang sugeslange.
- Ikke bruk unødig lange slanger.

Koble til slanger

1. Skyv slangebøylen på sugeslangen.

Figur B

- ① Sugeslange (ikke inkludert i leveringsomfanget)
- ② Slangebøyle
- ③ Slangenippel
- ④ Overfalsmutter
- ⑤ Planpakning

2. Skyv overfalsmutteren på slangenippelen.
3. Skyv sugeslangen på slangenippelen.
4. Posisjoner slangebøylen og stram til.

5. Legg en planpakning mellom sugestussen og slangenippelen.

Merknad: Sugeslangen må være en forsterket slange som er egnet for undertrykk.

6. Forbind sugeslangen med sugestussen og stram til overfalsmutteren.
7. Sett sugefilteret på den andre enden av sugeslangen.

Figur C

- ① Sugeslange (ikke inkludert i leveringsomfanget)
- ② Slangebøyle
- ③ Sugefilter
8. Utrust trykkslangen (ikke inkludert i leveringsomfanget) med slangenippel, overfalsmutter og slangebøyle.
9. Legg en planpakning mellom slangenippelen og utgangen.
10. Forbind trykkslangen med utgangen og stram til overfalsmutteren.

Drift

Luft ut pumpen

OBS

Fare for materielle skader

Tettingene vil skades dersom pumpen går tørr. Luft ut pumpen før du tar den i bruk. Hvis pumpen driftes tørr ved en feiltakelse, må du straks stanse motoren og la pumpen avkjøles før du starter med utluftingen.

1. Skru ut dekselet i påfyllingsåpningen.
2. Fyll pumpen helt opp med vann.
3. Skru på dekselet i påfyllingsåpningen igjen og trekk det til.

Starte apparatet

1. Luft ut pumpen.
2. Åpne drivstoffkranen.
3. Skyv chokespaken til venstre.
4. Skyv gasspaken omtrent 1/3 av banen til venstre.
5. Sett apparatbryteren på "I".
6. Trekk startsnoren langsomt ut til du merker en tydelig motstand. Trekk så hardt i snoren.
7. Før startsnoren langsomt tilbake.

OBS

Fare for materielle skader

Apparatet skades dersom startsnoren slynges tilbake.

Før startsnoren langsomt tilbake.

8. Skyv chokespaken til høyre når motoren har startet.
9. Skyv gasspaken til venstre helt til det ønskede turtallet er oppnådd. Pumpens transportmengde er avhengig av turtallet.
10. Sjekk at pumpen går som den skal. Pumpen skades hvis den går tørr. Dersom pumpen ikke transporterer vann, må du stanse motoren og luften ut pumpen på nytt.

Slå av apparatet i nødtilfeller

1. Sett apparatbryteren på "0".

Slå av apparatet

1. Skyv gasspaken helt til høyre.
2. Sett apparatbryteren på "0".
3. Steng drivstoffkranen.

Tappe ut vann

1. Skru ut vanntappeskruen.
2. La vannet renne ut av pumpen.
3. Skru ut dekselet i påfyllingsåpningen.
4. Skyll pumpen med rent vann.
5. La vannet renne ut.
6. Skru på dekselet i påfyllingsåpningen og trekk det til.
7. Skru inn vanntappeskruen og trekk den til.

Transport

- Sett apparatbryteren på "0" før transporten.
- La motoren avkjøles i minst 15 minutter før lastingen.
- Hold apparatet vannrett under transporten, slik at det ikke søles drivstoff.

- Sikre apparatet iht. gjeldende retningslinjer for transport, slik at det ikke kan rulle vekk, skli eller velte.
- Ta hensyn til apparatets vekt ved transport.

Lagring

△ FORSIKTIG

Ved ignorering av vekten

Fare for personskader og materielle skader

Ta hensyn til apparatets vekt ved lagring.

OBS

Fare for materielle skader

Ikke legg tunge gjenstander på apparatet.

Oppbevar apparatet tørt og støvfritt.

Rengjøre apparatet

Apparatet må rengjøres før det skal lagres.

1. La apparatet avkjøles i en halvtime dersom det akkurat har vært i drift.
2. Spyl gjennom pumpen med rent vann.
3. Vask apparatet for hånd utenpå med litt vann.
4. Tørk alle tilgjengelige overflater tørre.
5. Skru ut vanntappeskruen og la vannet renne ut.
6. Skru inn vanntappeskruen igjen og trekk den fast til.
7. Smør overflater som er utsatt for rust, med olje.
8. Sett inn betjeningsselementene med silikonspray.

Lagringstid 1–2 måneder

1. Hell bensinstabilisator i drivstofftanken.
2. Fyll på drivstofftanken.

Lagringstid 2–12 måneder

I tillegg:

1. Steng drivstoffkranen.
2. Sett en beholder under forgasseren.

Figur D

- ① Forgasser
- ② Tappeskruer
3. Skru ut tappeskruen.
4. Fang opp drivstoffet i beholderen.
5. Skru inn tappeskruen og trekk den til.
6. Tøm vannutskilleren (se "Stell og vedlikehold / rengjøre vannutskiller").

Lagring over 12 måneder

I tillegg:

1. Skru ut tennpluggen.
2. 5–10 cm³ Hell motorolje i sylindren.
3. Trekk startsnoren langsomt ut flere ganger, slik at oljen fordeles i motoren.
4. Skru inn tennpluggen igjen.
5. Skift oljen (se "Stell og vedlikehold / skifte olje").
6. Trekk startsnoren langsomt ut til du merker en tydelig motstand.

Stell og vedlikehold

△ FARE

Fare for personskader, fare for elektrisk støt.

Apparatet kan starte utilsiktet. Bevegelige deler kan forårsake personskader.

Trekk av tennpluggforbinderen før vedlikeholdsarbeid.

△ FORSIKTIG

Forbrenningsfare.

Varme apparatdelene fører til forbrenninger ved berøring.

La apparatet avkjøles før du begynner med arbeidet.

* Se "Igangsetting" for beskrivelse.

** Se "Vedlikeholdsarbeid" for beskrivelse.

Vedlikeholdsintervaller

Før hver bruk

1. Kontroller at apparatet er i forskriftsmessig og driftssikker tilstand. Ikke ta apparatet i bruk hvis det er skadet.
2. Kontroller oljenivået. *
3. Kontroller luftfilteret. **

En gang etter 1 måned eller 20 driftstimer

1. Skift olje. **

Hver 3. måned eller etter 50 driftstimer

1. Rengjør luftfilteret. **
Rengjøringen må gjennomføres oftere dersom omgivelsene er støvete.

Hver 6. måned eller etter 100 driftstimer

1. Skift olje. **
2. Rengjør vannutskilleren. **
3. Kontroller og rengjør tennpluggen. **
4. Rengjør gnistfangeren (ikke inkludert i leveringsomfanget). **

Hvert år, av autorisert kundeservice

1. Kontroller og still inn ventilklingen.
2. Rengjør drivstofftanken og drivstofffilteret.
3. Skift luftfilterinnsatsen.
4. Skift tennpluggen.
5. Kontroller / still inn tomgangsturtallet.
6. Kontroller / still inn ventilklingen.

7. Kontroller skovlhjulet til pumpen.
8. Kontroller klaringen mellom hus og skovlhjul.
9. Kontroller innsugingsventilen til pumpen.

2 ganger i året, av autorisert kundeservice

1. Kontroller drivstoffledningen. Skift den ut om nødvendig.
2. Rengjør forbrenningskammeret i motoren.

Vedlikeholdsarbeid

Kontrollere luftfilteret

1. Løft av laskene og ta av dekselet.

Figur E

- ① Lokk
- ② Laske
- ③ Luftfilterinnsats

2. Kontroller luftfilterinnsatsen for smuss. Rengjør luftfilteret om nødvendig eller skift det ut hvis det er skadet (se "Rengjøre luftfilteret").
3. Sett på dekselet og klikk det på plass.

Rengjøre luftfilteret

OBS

Fare for materielle skader

Dersom luftfilterinnsatsen mangler, kan motoren skades av støv som trenger inn.

Apparatet skal ikke brukes uten luftfilterinnsats.

1. Åpne luftfilteret (se "Kontrollere luftfilteret").
2. Ta ut luftfilterinnsatsen.
3. Vask luftfilterinnsatsen med varmt såpevann, og skyll av med rent vann.
Merknad: Kvitt deg med oljeholdig vaskevann på en miljøvennlig måte.
4. La luftfilterinnsatsen tørke.
5. Væt luftfilterinnsatsen med ren motorolje og skyv ut overflødig olje.
6. Sett luftfilterinnsatsen inn igjen.
7. Sett på dekselet.
8. Lukk sperremekanismene.

Skifte olje

Utfør oljeskiftet når motoren er varm.

1. Skru ut oljepeilepinnen.

Figur F

- ① Oljepeilepinne
- ② Oljetappeskruer

2. Skru ut oljetappeskruen, med tetning, og samle opp oljen.
3. Skru inn oljetappeskruen, med tetning, og trekk den til.
4. Sett apparatet vannrett.
5. Mål opp motorolje (SAE 10W30) og fyll den på i åpningen for oljepeilepinnen.
6. Kontroller oljenivået (se "Igangsetting").
7. Skru inn oljepeilepinnen og trekk den til.
8. Kvitt deg med den gamle oljen på en miljøvennlig måte.

Rengjøre vannutskiller

Vannutskilleren skiller vann fra bensinen.

1. Steng drivstoffkranen.
2. Skru av vannutskilleren.

Figur G

- ① Vannutskiller
- ② Skruer

3. Løft av vannutskilleren, med O-ring.
4. Rengjør vannutskilleren og O-ring med ikke-brennbar løsemiddel, og la dem tørke.
5. Sett vannutskilleren og O-ring på plass, og skru dem fast.
6. Åpne drivstoffkranen.
7. Kontroller tetningen mellom vannutskiller og forgasser.
8. Steng drivstoffkranen.

Kontrollere og rengjøre tennpluggen

1. Trekk av tennpluggforbinderen.

Figur H

- ① Tennpluggforbinder
- ② Tennplugg
2. Rengjør området rundt tennpluggen, slik at det ikke kommer smuss inn i motoren når tennpluggen fjernes.
3. Skru ut tennpluggen.
4. Dersom tennpluggens elektroder er slitte eller dens isolator er brukt skal den skiftes ut.
5. Kontroller elektrodeavstanden til tennpluggen. Nominell verdi 0,7–0,8 mm.
6. Kontroller tetningen til tennpluggen for skader.

OBS

Fare for materielle skader

En løs tennplugg kan overopphetes og skade motoren. En tennplugg som sitter for stramt vil skade gjengen i motoren.

Ta hensyn til de følgende anvisningene når du skal trekke til tennpluggen.

7. Skru tennpluggen forsiktig inn for hånd. Pass på at du ikke setter den inn skjevt.
8. Bruk tennpluggnøkkelen til å skru tennpluggen inn til den stopper, og trekk den til som følger.
 - a En brukt tennplugg trekkes til med 1/8–1/4 omdreining.
 - b En ny tennplugg trekkes til med 1/2 omdreining.
9. Stikk inn tennpluggforbinderen.

Bistand ved feil

La alle kontroller av og alt arbeid på elektriske deler utføres av en fagperson.

Oppsøk autorisert kundeservice ved feil som ikke er oppført i dette kapitlet.

Motoren starter ikke.

1. Apne drivstoffkranen.
2. Skyv chokespaken til venstre.

3. Sett apparatbryteren på "I".
4. Fyll drivstoff i tanken.
5. Kontroller oljenivået og etterfyll om nødvendig.
6. Tøm drivstofftanken og forgasseren. Fyll på nytt drivstoff.
7. Kontroller tennpluggen (se "Stell og vedlikehold / kontrollere og rengjøre tennpluggen").
8. En våt tennplugg må få tørke. Start så motoren med gasspaken i stillingen full gass.
9. Rengjør vannutskilleren (se "Stell og vedlikehold / rengjøre vannutskiller").

Lav motorytelse

1. Kontroller luftfilteret.
2. Tøm drivstofftanken og forgasseren. Fyll på nytt drivstoff.

Pumpen transporterer ikke vann

1. Luft ut pumpen.
2. Kontroller sugeslangen for tetthet og hull.
3. Kontroller planpakningen mellom apparat og sugeslange.
4. Bruk en mer stabil sugeslange.
5. Dukk sugefilteret fullstendig under.
6. Rengjør sugefilteret.

7. Plasser pumpen nærmere vannkilden. Reduser høydeforskjellen mellom pumpe og vannflate.
8. Bruk kortere slanger.

Lav transportmengde

1. Kontroller sugeslangen for tetthet og hull.
2. Kontroller planpakningen mellom apparat og sugeslange.
3. Bruk en mer stabil sugeslange.
4. Dukk sugefilteret fullstendig under.
5. Rengjør sugefilteret.
6. Plasser pumpen nærmere vannkilden. Reduser høydeforskjellen mellom pumpe og vannflate.
7. Bruk kortere slanger.

Garanti

Vår ansvarlige salgsorganisasjon for det enkelte land har utgitt garantibetingelsene som gjelder i det aktuelle landet. Eventuelle feil på apparatet repareres gratis i garantitiden dersom disse kan føres tilbake til material- eller produksjonsfeil. Ved behov for garanti-reparasjoner, vennligst henvend deg med kjøpskvitteringen til din forhandler eller nærmeste autoriserte kundeservice. (Se adresse på baksiden)

Tekniske spesifikasjoner

Pumpe		
Nominell bredde"		3
Transportmengde maks.	l/h	45000
Innsugingshøyde (maks.)	m	7
Transporthøyde (maks.)	m	25
Forbrenningsmotor		
Motortype		Ensyldret
Type		Firetakter
Kjøletype		Luftkjølt
Slagvolum	cm ³	196
Motoreffekt	kW/PS	5,1/6,9
Drivstofftype		Bensin, min. 88 oktan
Innhold drivstofftank	l	3,6
Motoroljemengde	l	0,5
Oljetyper		SAE 10W30
Tennpluggtype		F5T, F6TJC, F7TJC
Mål og vekt		
Lengde	mm	580
Bredde	mm	440
Høyde	mm	450
Vekt uten drivstoff	kg	36

Med forbehold om tekniske endringer.

EU-samsvarserklæring

Vi erklærer herved at maskinen beskrevet nedenfor på grunn av design og konstruksjon, samt i versjonen som vi har markedsført, oppfyller de relevante grunnleggende helse- og sikkerhetskravene i EU-direktivene.

Endringer på maskinen uten avtale med oss, gjør at denne erklæringen blir ugyldig.

Produkt: Avløpsvannpumpe

Type: 1.812-xxx

Gjeldende EU-direktiver

2006/42/EF (+2009/127/EF)

2014/30/EU

2011/65/EU

Anvendte harmoniserte standarder

EN 809: 1998; A1: 2009 + AC: 2010

EN 61000-6-3: 2007+A1: 2011+AC: 2010

EN 61000-6-1: 2007

Anvendte samsvarsvurderingsprosesser

2000/14/EF: Vedlegg V

Undertegnede handler på vegne av og med fullmakt fra styret.

H. Jenner
Chairman of the Board of Management

S. Reiser
Director Regulatory Affairs & Certification

Dokumentasjonsfullmektig: S. Reiser

Alfred Kärcher SE & Co. KG

Alfred-Kärcher-Str. 28 - 40

71364 Winnenden (Germany)

Tlf.: +49 7195 14-0

Faks: +49 7195 14-2212

Winnenden, 10/01/2018

Innehåll

Allmän information	34
Åndamålsenlig anvendning	34
Miljøskydd	34
Tillbehør og reservdelar	34
Leveransens omfang	34
Sikkerhetsinformasjon	35
Beskrivning av maskinen	35
Første idrifttagning	36
Idrifttagning	36
Drift	36
Transport	36
Förvaring	36
Skötsel och underhåll	36
Hjälp vid störningar	37
Garanti	37
Tekniska data	37
EU-försäkran om överensstämmelse	37

Allmän information



Läs igenom den här originalbruksanvisningen och medföljande säkerhetsinformasjon innan du använder din maskin första gangen. Gå till våga enligt den. Förvara båda häftena för framtida bruk eller för senere ågare.

Åndamålsenlig anvendning

Denna smutsvattenpumpe får inte användas i slutna rum, den är endast godkänd för att användas ute i det fria. Denna smutsvattenpumpe är inte godkänd för att användas inom livsmedelssektorn. Endast sötvatten får pumpas med pumpen. Det är förbjudet att använda den till brännbara ämnen som bensin, diesel eller eldningsolja på grund av brandfara och explosionsfara.

Pumpen kan skadas om man pumpar saltvatten, syrer, kemikalier eller andra korrosiva ämnen.

Denna smutsvattenpumpe är i levererat skick avsedd att användas som högst upp till 1 500 meter över havet.

Den kan ställas om för drift på högre höjder av auktoriserad kundtjänst.

Om en apparat som ställts om för drift på högre höjder sedan används på lägre höjder, kan motorn förstöras på grund av överhettning.

Miljøskydd



Förpackningsmaterialen kan återvinnas. Avfallshandling av förpackningar på ett miljövänligt sätt.



Elektriska och elektroniska maskiner innehåller ofta värdefulla återvinningsbara material och komponenter såsom engångsbatterier, oppladdningsbara batterier och olja, som vid felaktig användning eller felaktig avfallshandling kan utgöra en potentiell risiko for människors hälsa och for miljön.

Dessa komponenter är dock nödvändiga for att maskinen ska kunna arbeta korrekt. Maskiner som märkts med denna symbol får inte kastas i hushållssoporna.

Information om ämnen (REACH)

Aktuell informasjon om ämnen finns på: www.kaercher.com/REACH

Tillbehør og reservdelar

Använd endast originaltillbehør og originalreservdelar, så att en säker og störningsfri drift av maskinen är garanterad.

Information om tillbehør og reservdelar finns på www.kaercher.com.

Leveransens omfang

Kontrollera att innehållet i leveransen är fullständigt. Kontakta din försäljare om något tillbehør saknas eller om det finns transportskador.

Säkerhetsinformation

Riskenivåer

⚠ FARA

Varnar om en omedelbart överhängande fara som kan leda till svåra personskador eller dödsfall.

⚠ VARNING

Varnar om en möjligen farlig situation som kan leda till svåra personskador eller dödsfall.

⚠ FÖRSIKTIGHET

Varnar om en möjligen farlig situation som kan leda till lättare personskador.

OBSERVERA

Varnar om en möjligen farlig situation som kan leda till materiella skador.

Säkerhetsinformation

⚠ FARA

Risk för personskador.

- Apparaten får inte användas av personer med nedsatt fysisk, sensorisk eller mental förmåga eller med begränsad kunskap och erfarenhet.
- Håll uppsikt över barn för att vara säkra på att de inte leker med apparaten.
- Barn och ungdomar får inte använda apparaten.

Explosionsrisk.

- Använd aldrig apparaten i utrymmen där det föreligger explosionsrisk.
- Följ de motsvarande säkerhetsföreskrifterna när apparaten används inom riskområden (t.ex. bensinstationer).
- Tanka endast det bränsle som anges i bruksanvisningen.
- Tanka endast medan motorn är avstängd.
- Tanka inte i slutna rum.
- Rökning och öppen eld är förbjudet.
- Kontrollera vid tankning att inget bränsle hamnar på heta ytor.
- Stäng locket till bränsletanken efter tankningen.
- Använd inte apparaten om bränsle har spillts ut. Flytta apparaten till en annan plats och undvik gnistbildning.

- Förvara bränslet endast i godkända behållare.
- Förvara inte bränsle i närheten av öppen eld eller apparater som har en tändflamma eller bildar gnistor (t.ex. ugnar, värmepannor eller varmvattenberedare).
- Spruta inte in någon startsprej i luftfiltret.

Fara för brand.

- Håll ett säkerhetsavstånd på minst 2 meter mellan ljuddämparen och lättantändliga föremål.
 - Placera inte apparaten i skogen, i buskage eller på gräsbevuxen mark, utan att avgasröret först utrustats med en gnistfångare.
 - Se till att gräs och andra föroreningar inte hamnar i kylflänsarna.
 - Använd inte apparaten om bränslesystemet är skadat eller läcker. Kontrollera bränslesystemet regelbundet.
 - Låt apparaten svalna innan den förvaras i slutna rum.
- Risk för elektrisk stöt
- Rör inte vid tändstiftet eller tändkabeln medan apparaten är i drift.

⚠ VARNING

Hälsorisk

- Avgaser är giftiga. Andas inte in några avgaser. Använd aldrig apparaten i slutna rum. Sörj för en tillräcklig ventilation och avledning av avgaser.
- Kontrollera att inga avgasutsläpp uppträder i närheten av luftinlopp.
- Undvik upprepad eller långvarig kontakt mellan bränsle eller motorolja och huden och andas inte in några bränsleångor.

⚠ FÖRSIKTIGHET

Risk för brännskador

- Rör inte vid några varma delar som ljuddämpare, cylinder eller kylflänsar.

Fara för hörselskador

- Använd inte apparaten utan ljuddämpare. Kontrollera ljuddämparen regelbundet och byt ut ljuddämparen om den är defekt.

OBSERVERA

Skaderisk

- Använd endast originaldelar från tillverkaren.
- Gammalt bränsle kan leda till avlagringar i förgasaren vilket kan inskränka motorns effekt. Använd endast nytt bränsle.
- Ställ inte om några styrfjädrar eller stänger som kan göra att motorns varvtal ökas.
- Använd aldrig apparaten om luftfiltret är borttaget.
- Dra inte i startsnöret medan apparaten är igång.
- Se till så att ventilationen är tillräcklig så att apparaten inte överhettas.
- Tappa vattnet ur pumpen om det föreligger fara för frost.

Symboler på maskinen

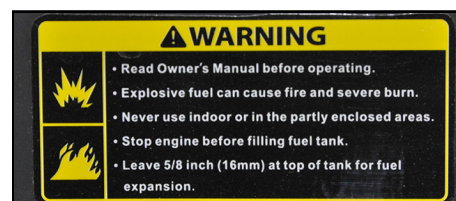

⚠ VARNING

Risk för explosioner och brand.

Bensin kan orsaka bränder eller explosioner om den hanteras felaktigt.

Läs igenom denna bruksanvisning innan du använder apparaten.

Använd aldrig apparaten i slutna rum eller delvis inhägnade platser.

Ta motorn ur drift innan du tankar.

Tanka bara upp till 16 mm under tankens överkant, så att det finns tillräckligt mycket plats kvar för bränslet att utvidgas.



Beskrivning av maskinen

Se bilderna på omslagssidan

Bild A

- ① Maskinens strömbrytare
- ② Snörstart
- ③ Luftfilter
- ④ Påfyllningshälet
- ⑤ Lock till bränsletank
- ⑥ Bränsletank
- ⑦ Oljesticka
- ⑧ Oljeavtappningskruv

- ⑨ Utgång
- ⑩ Uppsugningsinlopp
- ⑪ Vatten-avtappningsskruv
- ⑫ Typskylt
- ⑬ Bränslekran
- ⑭ Choke
- ⑮ Gasreglage

Symboler på maskinen

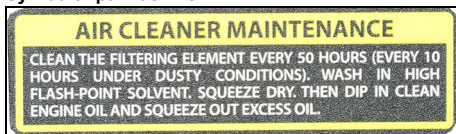

Rengör luftfiltret efter 50 timmar, i dammiga miljöer efter 10 timmar (se "Skötsel och underhåll/rengöra luftfiltret").



Information om kontroll av oljenivån.



Choke

Gasreglage

Första idrifttagningen

Fyll på olja

1. Placera maskinen vägrätt.
2. Skruva ut oljestickan.
3. Fyll på motoroljan.
Information: Motoroljan ingår inte i leveransomfattningen. Mängd och oljesort anges i kapitlet "Tekniska data".
4. Torka av oljestickan.
5. Stick i oljestickan till anslag, men skruva inte in den.
6. Dra ut oljestickan. Oljenivån måste ligga inom det markerade området på oljestickan.
7. Fyll på motorolja om oljenivån är för låg.
8. Skruva i oljestickan och dra åt den.

Idrifttagning

Kontrollera oljenivån

1. Placera apparaten vägrätt.
2. Skruva ut oljestickan.
3. Torka av oljestickan.
4. Stick i oljestickan till anslag, men skruva inte in den.
5. Dra ut oljestickan. Oljenivån måste ligga inom det markerade området på oljestickan.
6. Fyll på motorolja om oljenivån är för låg.
7. Skruva i oljestickan och dra åt den.

Tanka bränsle

1. Skruva av locket till bränsletanken.
2. Fyll på med bränsle men inte högre än till underkanten av påfyllningshälet.
3. Sätt dit locket till bränsletanken och dra fast det.

Ställa upp pumpen

Pumpens flödes hastighet påverkas starkt av användningsomständigheterna. Om man följer nedanstående regler får man optimal effekt.

- Se till att höjdskillnaden mellan vattenytan och pumpen är så liten som möjligt.
- Ställ pumpen så att sugslangen är så kort som möjligt.
- En lång tryckslang är bättre än en lång sugslang.
- Använd inga onödigt långa slangar.

Ansluta slangar

1. Trä på slangklämman på sugslangen.
Bild B

- ① Sugslang (ingår ej i leveransen)
- ② Slangklämman
- ③ Slangnippel
- ④ Kopplingsmutter
- ⑤ Packning

2. Trä på kopplingsmuttern på slangnippeln.
3. Trä på sugslangen på slangnippeln.
4. Sätt slangklämman på plats och dra åt den.
5. Sätt en packning mellan insuget och slangnippeln.
Information: En förstärkt slang som är lämpad för undertryck måste användas som sugslang.
6. Koppla ihop sugslangen och insuget och dra åt kopplingsmuttern.
7. Sätt dit insugningsfiltret i sugslangens andra ände.
Bild C

- ① Sugslang (ingår ej i leveransen)

- ② Slangklämman
- ③ Insugningsfilter

8. Sätt dit slangnippeln, kopplingsmuttern och slangklämman på tryckslangen (ingår ej i leveransen).
9. Sätt en packning mellan utgången och slangnippeln.
10. Koppla ihop sugslangen och utgången och dra åt kopplingsmuttern.

Drift

Avlufta pumpen

OBSERVERA

Skaderisk

Om pumpen går torr skadas packningarna. Avlufta pumpen innan den tas i drift. Om pumpen av misstag körs torr, stoppa då omedelbart motorn och låt den svalna, innan du börjar med avluftningen.

1. Skruva ut förslutningen till påfyllningshälet.
2. Fyll pumpen helt och hållet med vatten.
3. Skruva dit förslutningen igen i påfyllningshälet och dra fast den.

Starta apparaten

1. Avlufta pumpen.
2. Öppna bränslekranen.
3. Skjut choken åt vänster.
4. Skjut gasreglaget ungefär en tredjedel av vägen åt vänster.
5. Ställ apparatens strömbrytare på "I".
6. Dra långsamt i startsnöret, tills du känner ett starkare motstånd, då drar du hårt.
7. För tillbaka snörstarten långsamt.

OBSERVERA

Skaderisk

Om snörstarten snärtas tillbaka mot apparaten kan denna skadas.

För tillbaka snörstarten långsamt.

8. När motorn har startat skjuter du choken åt höger.
9. Skjut gasreglaget åt vänster tills det önskade varvtalet har uppnåtts. Pumpens flödes hastighet beror på varvtalet.
10. Kontrollera att pumpen fungerar riktigt. Torrkörning skadar pumpen. Om pumpen inte pumpar något vatten, stäng av motorn och avlufta pumpen igen.

Stänga av apparaten i nödlägen

1. Ställ apparatens strömbrytare på "0".

Stänga av apparaten

1. Skjut gasreglaget så långt det går åt höger.
2. Ställ apparatens strömbrytare på "0".
3. Stäng bränslekranen.

Tappa ur vattnet

1. Skruva ut vatten-avtappningskruven.
2. Låt vattnet rinna ur pumpen.
3. Skruva ut förslutningen till påfyllningshälet.
4. Spola pumpen med färskvatten.
5. Låt färskvattnet rinna ur.
6. Skruva dit förslutningen till påfyllningshälet och dra fast den.
7. Skruva i vatten-avtappningskruven och dra fast.

Transport

- Ställ apparatens strömbrytare på "0" före transporten.
- Låt motorn svalna under minst 15 minuter innan apparaten lastas.
- Apparaten ska stå vägrätt under transporten så inget bränsle spills ut.
- Vid transport i fordon ska apparaten säkras enligt gällande riktlinjer, så att den inte kan rulla iväg, välla eller glida iväg.
- Tänk på apparatens vikt när den transporteras.

Förvaring

△ FÖRSIKTIGHET

Bristande hänsyn till vikt

Risk för personskador och materialskador

Ta hänsyn till maskinens vikt vid förvaring.

OBSERVERA

Skaderisk

Lägg inga tunga föremål på apparaten.

Förvara apparaten torr och dammfritt.

Rengöra apparaten

Apparaten måste rengöras innan den lagras.

1. Låt apparaten svalna en halvtimme om den just varit i drift.
2. Spola igenom pumpen med klart vatten.
3. Tvätta apparaten utvändigt med lite vatten.
4. Gnid alla åtkomliga ytor torra.
5. Vrid ur vatten-avtappningskruven och låt vattnet rinna ut.
6. Skruva i vatten-avtappningskruven och dra åt den.
7. Ytor som kan rosta ska oljas in lite lätt.
8. Smörj reglagen med silikonsprej.

Lagringstid 1–2 månader

1. Tillsätt bensinstabilisator i bränsletanken.
2. Fyll bränsletanken.

Lagringstid 2–12 månader

Dessutom:

1. Stäng bränslekranen.
2. Ställ en behållare under förgasaren.

Bild D

- ① Förgasare
- ② Avtappningskruv

3. Skruva loss avtappningskruven.
4. Samla upp bränslet i behållaren.
5. Skruva i avtappningskruven och dra fast.
6. Töm vattenavskiljarkoppen (se "Skötsel och underhåll/rengöra vattenavskiljarkoppen").

Lagringstid längre än 12 månader

Dessutom:

1. Skruva ut tändstiftet.
2. 5–10 cm³ Tillsätt motorolja i cylindern.
3. Dra långsamt i startsnöret ett flertal gånger så att oljan fördelas inuti motorn.
4. Skruva i tändstiftet igen.
5. Byt olja (se "Skötsel och underhåll/byta olja").
6. Dra långsamt i startsnöret tills du känner ett starkare motstånd.

Skötsel och underhåll

△ FARA

Risk för skador, risk för elektrisk stöt.

Apparaten kan starta av misstag. Du kan skada dig på rörliga delar.

Ta bort tändstiftshatten före underhållsarbeten.

△ FÖRSIKTIGHET

Risk för brännskador.

Heta apparatdelar välar brännskador om man rör vid dem.

Låt apparaten svalna innan du börjar arbeta på den.

* För en beskrivning, se "Idrifttagning".

** För en beskrivning, se "Underhållsarbeten".

Underhållsintervaller

Före varje användning

1. Kontrollera att apparaten är i bra skick och att den är driftsäker. En skadad apparat får inte användas.
2. Kontrollera oljenivån. *
3. Kontrollera luftfiltret. **

En gång efter 1 månad eller 20 drifttimmar

1. Byt olja. **

Var 3:e månad eller var 50:e driftimme

1. Rengör luftfiltret. **
Om platsen där apparaten används är dammig ska rengöringen utföras oftare.

Var 6:e månad eller var 100:e driftimme

1. Byt olja. **
2. Rengör vattenavskiljarkoppen. **
3. Kontrollera och rengör tändstiftet. **
4. Rengör gnistfångaren (ingår ej i leveransen). **

Varje år av auktoriserad kundtjänst

1. Kontrollera och ställ in ventilspelet.
2. Rengör bränsletanken och bränslefiltret.
3. Byt ut luftfilterinsatsen.
4. Byt ut tändstiftet.
5. Kontrollera/ställ in tomgångsvarvtalet.
6. Kontrollera/ställ in ventilspelet.
7. Kontrollera pumpens skovelhjul.
8. Kontrollera springan mellan huset och skovelhulet.
9. Kontrollera pumpens inloppsventil.

Vartannat år av auktoriserad kundtjänst

1. Kontrollera bränsleledningen och byt ut den vid behov.
2. Rengör motorns förbränningsrum.

Underhållsarbeten

Kontrollera luftfiltret

1. Lyft på låsflikarna och ta av locket.
Bild E

- ① Lock
- ② Låsflik
- ③ Luftfilterinsats

2. Kontrollera om luftfilterinsatsen är smutsig. Rengör luftfiltret vid behov eller byt ut det om det är skadat (se "Rengöra luftfiltret").
3. Sätt dit locket och tryck fast det.

Rengöra luftfiltret

OBSERVERA

Skaderisk

Om luftfilterinsatsen fattas kan inträngande damm förstöra motorn.

Använd inte apparaten utan luftfilterinsats.

1. Öppna luftfiltret (se "Kontrollera luftfiltret").
2. Ta ut luftfilterinsatsen.
3. Tvätta luftfilterinsatsen i varmt vatten med hushållsrengöringsmedel och spola av den med rent vatten.
Information: Avfallshantera det oljehaltiga diskvattenet miljövänligt.
4. Låt luftfilterinsatsen torka.
5. Dränk in luftfilterinsatsen med ren motorolja och tryck ut överflödiga oljan.
6. Sätt dit luftfilterinsatsen igen.
7. Sätt dit locket.
8. Stäng förreglingarna.

Byta olja

Utför oljebytet medan motorn är varm.

1. Skruva ut oljestickan.

Bild F

- ① Oljesticka

- ② Oljeavtappningsskruv

2. Skruva ur oljetappningsskraven med tätningen och samla upp oljan.
3. Skruva i oljetappningsskraven med tätningen igen och dra åt den.
4. Placera apparaten vågrätt.
5. Mät upp motoroljan (SAE 10W30) och fyll på oljan genom hålet till oljestickan.
6. Kontrollera oljenivån (se "Idrifttagning").
7. Skruva i oljestickan och dra åt den.
8. Avfallshantera den gamla oljan miljövänligt.

Rengöra vattenavskiljarkoppen

Vattenavskiljarkoppen filtrerar bort vatten från bensinen.

1. Stäng bränslekranen.
2. Skruva loss vattenavskiljarkoppen.

Bild G

- ① Vattenavskiljarkopp

- ② Skruv

3. Ta bort vattenavskiljarkoppen med o-ring.
4. Rengör vattenavskiljarkoppen och o-ringen med ett lösningsmedel som inte är brandfarligt och låt dem torka.

5. Sätt dit vattenavskiljarkoppen och o-ringen och skruva fast dem.
6. Öppna bränslekranen.
7. Kontrollera tätningen mellan vattenavskiljarkoppen och förgasaren.
8. Stäng bränslekranen.

Kontrollera och rengöra tändstift

1. Ta bort tändstiftshatten.

Bild H

- ① Tändstiftshatt

- ② Tändstift

2. Rengör området runt tändstiften, så att ingen smuts hamnar i motorn när tändstiften tas bort.
3. Skruva ut tändstiften.
4. Ett tändstift med utslitna elektroder eller trasig isolator måste bytas ut.
5. Kontrollera tändstiftens gnistgap. Börvärde 0,7–0,8 mm.
6. Kontrollera att tändstiftets tätning inte är skadad.

OBSERVERA

Skaderisk

Ett tändstift som sitter löst kan bli överhettat och skada motorn. Ett tändstift som dras åt för hårt skadar gångan i motorn.

Följ nedanstående anvisningar om hur man drar åt tändstiften.

7. Skruva i tändstiftet försiktigt med handen. Skada inte gångan.
8. Skruva i tändstiftet med tändstiftsnnyckeln till anslag och dra sedan åt enligt följande.
 - a Ett begagnat tändstift dras fast med 1/8–1/4 varv.
 - b Ett nytt tändstift dras fast med 1/2 varv.
9. Sätt dit tändstiftshatten igen.

Hjälp vid störningar

Låt alltid en specialist utföra kontroller och arbeten som avser de elektriska delarna.

Uppsök en auktoriserad kundtjänst vid störningar som inte nämns i detta kapitel.

Motorn startar inte.

1. Öppna bränslekranen.
2. Skjut choken åt vänster.
3. Ställ apparatens strömbrytare på "I".
4. Fyll på bränsle i tanken.

5. Kontrollera oljenivån och fyll på vid behov.
6. Töm bränsletanken och förgasaren. Tanka färskt bränsle.
7. Kontrollera tändstiftet (se "Skötsel och underhåll/kontrollera och rengör tändstift").
8. Låt tändstiftet torka om det är vått. Starta sedan motorn med gasreglaget i läget för fullt gaspådrag.
9. Rengör vattenavskiljarkoppen (se "Skötsel och underhåll/rengör vattenavskiljarkoppen").

Motoreffekten är låg

1. Kontrollera luftfiltret.
2. Töm bränsletanken och förgasaren. Tanka färskt bränsle.

Pumpen pumpar inget vatten

1. Avlufta pumpen.
2. Kontrollera så att sugslangen är tät och inte har några hål.
3. Kontrollera packningen mellan apparaten och sugslangen.
4. Använd en sugslang som är mer stabil.
5. Sänk ned insugningsfiltret helt i vattnet.
6. Rengör insugningsfiltret.
7. Placera pumpen närmare vattenkällan. Minska höjdskillnaden mellan pumpen och vattenytan.
8. Använd kortare slangar.

Låg flödeshastighet

1. Kontrollera så att sugslangen är tät och inte har några hål.
2. Kontrollera packningen mellan apparaten och sugslangen.
3. Använd en sugslang som är mer stabil.
4. Sänk ned insugningsfiltret helt i vattnet.
5. Rengör insugningsfiltret.
6. Placera pumpen närmare vattenkällan. Minska höjdskillnaden mellan pumpen och vattenytan.
7. Använd kortare slangar.

Garanti

I respektive land gäller de garantivillkor som publicerats av våra auktoriserade distributörer. Eventuella fel på maskinen repareras utan kostnad inom garantifristen, under förutsättning att det orsakats av ett material- eller tillverkningsfel. I frågor som gäller garantin ska du vända dig med kvitto till inköpsstället eller närmaste, auktoriserade kundtjänst.
(Se baksidan för adress)

Tekniska data

Pump		
Nominell storlek"		3
Transportmängd, maximalt	l/h	45000
Insugningshöjd (max.)	m	7
Transporthöjd (max.)	m	25
Förbränningsmotor		
Motortyp		Encylindrig
Konstruktionstyp		Fyrtakt
Kylsystem		Luftkyld
Cylindervolym	cm ³	196
Motoreffekt	kW/PS	5,1/6,9
Typ av bränsle		Bensin, min. 88 oktan
Bränsletankens volym	l	3,6
Mängd motorolja	l	0,5
Oljetyper		SAE 10W30
Tändstiftstyp		F5T, F6TJC, F7TJC
Mätt och vikter		
Längd	mm	580
Bredd	mm	440
Höjd	mm	450
Vikt utan bränsle	kg	36

Med förbehåll för tekniska ändringar.

EU-försäkringen om överensstämmelse

Härmed förklarar vi att nedan angiven maskin genom sin utformning och konstruktionstyp samt i det utförande som marknadsförs av oss uppfyller gällande grundläggande säkerhets- och hälsokrav i EU-direktivet. Denna försäkringen upphör att gälla om maskinen ändras utan att detta har godkänts av oss.

Produkt: Smutsvattenpump
Typ: 1.812-xxx

Gällande EU-direktiv

2006/42/EG (+2009/127/EG)
2014/30/EU
2011/65/EU

Tillämpade harmoniserade standarder

SS-EN 809: 1998: A1: 2009 + AC: 2010
EN 61000-6-3: 2007+A1: 2011+AC: 2010
EN 61000-6-1: 2007

Tillämpad konformitetsbedömningsprocedur

2000/14/EG: Bilaga V

Undertecknande agerar på uppdrag av och med styrelsens godkännande.



H. Jenner
Chairman of the Board of Management



S. Reiser
Director Regulatory Affairs & Certification

Dokumentationsbefullmäktigad: S. Reiser
Alfred Kärcher SE & Co. KG

Alfred-Kärcher-Str. 28 - 40
D-71364 Winnenden (Germany)
Tfn: +49 7195 14-0
Fax: +49 7195 14-2212
Winnenden, 2018/10/01

Sisältö

Yleisiä ohjeita.....	38
Määräystenmukainen käyttö.....	38
Ympäristönsuojelu.....	38
Lisävarusteet ja varaosat.....	38
Toimituksen sisältö.....	38
Turvaohjeet.....	38
Laittekuvaus.....	39
Ensimmäinen käyttöönotto.....	39
Käyttöönotto.....	39
Käyttö.....	39
Kuljetus.....	39
Varastointi.....	39
Hoito ja huolto.....	40
Ohjeet häiriötilanteissa.....	40
Takuu.....	40
Tekniset tiedot.....	40
EU-vaatimustenmukaisuusvakuutus.....	41

Yleisiä ohjeita



Lue ennen laitteen ensimmäistä käyttöä tämä alkuperäinen käyttöohje ja mukana toimitetut turvallisuusohjeet. Toimi niiden mukaisesti.

Säilytä molemmat vihkoset myöhempiä käyttöä tai seuraavaa omistajaa varten.

Määräystenmukainen käyttö

Tätä likavesipumppua ei saa käyttää suljetuissa tiloissa. Sen käyttö on sallittua vain ulkona. Tämän likavesipumpun käyttö ei ole sallittua elintarvikkealalla.

Pumpulla saa pumpata vain makeaa vettä. Käyttö syttyviin aineisiin, kuten bensiiniin, dieseliin tai lämmitysöljyyn, on palo- ja räjähdysvaaran vuoksi kielletty.

Suolaisen veden, happojen, kemikaalien ja muiden korroosiota edistävien aineiden pumppaaminen voi vahingoittaa pumpppua.

Tämä likavesipumppu on toimitustilassa tarkoitettu käytettäväksi enintään 1500 metrin korkeudessa merenpinnan yläpuolella. Se voidaan valtuutetun huoltopalvelun toimesta muuttaa sitä korkeammalla tapahtuvaan käyttöön.

Jos laitetta, joka mukautettiin korkeammalla tapahtuvaan käyttöön, käytetään tämän korkeuden alapuolella, voi moottori rikkoutua ylikuumentumisen vuoksi.

Ympäristönsuojelu



Pakkausmateriaalit ovat kierrätettäviä. Hävitä pakkaukset ympäristöystävällisesti.

Sähkö- ja elektroniikkalaitteet sisältävät arvokkaita kierrätettäviä materiaaleja tai rakenneosia kuten paristoja, akkuja tai öljyjä, jotka väärin käsiteltyinä tai väärin hävitettyinä voivat aiheuttaa mahdollisia vaaroja ihmisten terveydelle ja ympäristölle. Nämä rakenneosat ovat kuitenkin välttämättömiä laitteen asianmukaista käyttöä varten. Tällä symbolilla merkityt laitteet ei saa hävittää tavallisena talousjätteenä.

Sisältöaineita koskevia ohjeita (REACH)
Päivitettyjä tietoja sisältöaineista löytyy osoitteesta: www.kaercher.com/REACH

Lisävarusteet ja varaosat

Käytä vain alkuperäisiä lisävarusteita ja alkuperäisiä varaosia, sillä ne varmistavat laitteen turvallisen ja häiriötömän käytön.

Tietoja lisävarusteista ja varaosista löytyy osoitteesta www.kaercher.com.

Toimituksen sisältö

Tarkasta pakkauksesta purkaessasi sisällön täydellisyys. Jos lisävarusteita puuttuu tai havaitset kuljetusvaurioita, ilmoita tästä jälleenmyyjälle.

Turvaohjeet

Vaarallisuusasteet

⚠ VAARA

Huomautus välittömästi uhkavasta vaarasta, joka voi aiheuttaa vakavan ruumiinvamman tai johtaa kuolemaan.

⚠ VAROITUS

Huomautus mahdollisesta vaarallisesta tilanteesta, joka voi ai-

heuttaa vakavan ruumiinvamman tai voi johtaa kuolemaan.

⚠ VARO

Huomautus mahdollisesta vaarallisesta tilanteesta, joka voi aiheuttaa vähäisiä vammoja.

HUOMIO

Huomautus mahdollisesta vaarallisesta tilanteesta, joka voi aiheuttaa aineellisia vahinkoja.

Turvaohjeet

⚠ VAARA

Loukkaantumisvaara.

● **Tätä laitetta eivät saa käyttää henkilöt, joiden ruumiilliset, aistimelliset tai henkiset kyvyt ovat rajoittuneita tai joilta puuttuu käyttöön tarvittavat kokemukset ja/tai tiedot.**

● **Valvo lapsia sen varmistamiseksi, että he eivät leiki laitteella.**

● **Lapset ja nuoret eivät saa käyttää tätä laitetta.**

Räjähdyksivaara.

● **Älä koskaan käytä tätä laitetta räjähdysalttiissa tiloissa.**

● **Ota huomioon asiaankuuluvat turvallisuusmääräykset, kun käytät laitetta vaarallisilla alueille (esim. huoltoasemat).**

● **Täytä vain käyttöohjeessa ilmoitettua polttoainetta.**

● **Täytä polttoainetta vain moottorin ollessa sammutettu.**

● **Älä täytä polttoainetta suljetuissa tiloissa.**

● **Tupakointi ja avotuli on kielletty.**

● **Varmista polttoainetta täytäessäsi, ettei sitä päädy kuumille pinnoille.**

● **Sulje polttoainesäiliön kansi polttoaineen lisäyksen jälkeen.**

● **Älä käytä laitetta, jos polttoainetta on päässyt läikkymään. Siirrä laite toiseen paikkaan ja vältä kipinöiden muodostusta.**

● **Säilytä polttoainetta vain hyväksytyissä säiliöissä.**

● **Älä säilytä polttoainetta avotulen tai sellaisten laitteiden lä-**

hellä, joissa on sytytysliekki tai jotka tuottavat kipinöitä (esim. uunit, lämmityskattilat tai vedenkuumentimet).

● **Älä suihkuta käynnistyssprayta ilmansuodattimeen. Tulipalovaara.**

● **Pidä helposti syttyvien esineiden ja äänenvaimentimen välillä 2 metrin vähimmäisetäisyys.**

● **Älä käytä laitetta metsäisessä, pusikkoisessa tai ruohikkoisessa maastossa, paitsi jos pakoputkessa on kipinäsuoja.**

● **Pidä ruoho ja muu lika poissa jäähdytysritilöistä.**

● **Älä käytä laitetta, jos polttoainejärjestelmä on vaurioitunut tai vuotaa. Tarkasta polttoainejärjestelmä säännöllisesti.**

● **Anna laitteen jäähtyä ennen kuin laitat sen varastoon suljettuihin tiloihin.**

Sähköiskun vaara

● **Älä koske sytytystulppaan tai sytytysjohtoon laitteen ollessa käytössä.**

⚠ VAROITUS

Terveydellinen vaara

● **Pakokaasut ovat myrkyllisiä. Älä hengitä pakokaasuja. Älä käytä laitetta suljetuissa tiloissa. Varmista riittävä ilmanvaihto ja pakokaasujen poisto.**

● **Varmista, ettei ilman sisääntulojen lähellä ilmene pakokaasupäästöjä.**

● **Vältä toistuvaa tai pidempää ihokosketusta polttoaineeseen tai moottoriöljyyn, äläkä hengitä polttoainehöyryä.**

⚠ VARO

Palovammojen vaara

● **Älä koske kuumiin osiin, kuten äänenvaimentimeen, sylintereihin tai jäähdytysritilöihin.**

Kuulovaurioiden vaara

● **Älä käytä laitetta ilman äänenvaimenninta. Tarkasta äänenvaimennin säännöllisesti ja vaihdatuta viallinen äänenvaimennin.**

HUOMIO

Vaurioitumisvaara

- Käytä vain valmistajan alku-peräisöisiä.
- Vanha polttoaine voi johtaa kerääntymisiin kaasuttimessa ja heikentää moottorin tehoa. Käytä vain uutta polttoainetta.
- Älä säädä säätäjousia tai viivustoja, jotka voivat aiheuttaa moottorin kierrosluvun nousumisen.
- Älä käytä laitetta ilmansuodattimen ollessa poistettu.
- Älä vedä käynnistysnarusta laitteen ollessa käynnissä.
- Varmista riittävä ilmanvaihto, ettei laite ylikuumene.
- Tyhjennä vesi pumpusta ennen pakkasia ja jäätymisvaaraa.

Laitteessa olevat symbolit

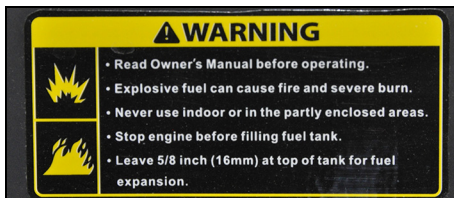

VAROITUS

Räjähdyksivaara, tulipalovaara.

Bensiini voi epäasiallisesti käsiteltynä aiheuttaa tulipalon tai räjähdyksiä.

Lue tämä käyttöohje ennen laitteen käyttöä.

Älä käytä laitetta suljetuissa tiloissa tai osittain umpinaisessa maastossa.

Sammuta moottori ennen kuin alat lisätä polttoainetta. Lisää polttoainetta vain 16 mm säiliön yläreunan alapuolelle asti, jotta polttoaineen laajenemiseen jää tilaa.



VARO

Kuuma pinta

Laitteen pakoputki tulee käytössä hyvin kuumaksi ja voi aiheuttaa palovammoja.

Vältä kosketusta pakoputkeen.



VAROITUS

Kuulo- ja näkövaurioiden vaara.

Käytä laitteen käytön aikana silmä- ja kuulosuojaimia.

Laitokuvaus

Kuvat, katso kansisivua

Kuva A

- 1 Laittekytkin
- 2 Käynnistinkahva
- 3 Ilmansuodatin
- 4 Täyttöaukko
- 5 Polttoainesäiliön korkki
- 6 Polttoainesäiliö
- 7 Öljyn mittatikku
- 8 Öljynpoistotulppa
- 9 Ulostulo
- 10 Imuliitäntä
- 11 Veden tyhjennystulppa
- 12 Tyypikkilpi
- 13 Polttoainehana

14 Rikastinvipu

15 Kaasuvipu

Laitteessa olevat symbolit



Puhdista ilmansuodatin 50 tunnin välein, pölyisessä ympäristössä 10 tunnin välein (katso "Hoito ja huolto / Ilmansuodattimen puhdistus").



Öljymäärän tarkastusta koskeva ohje.

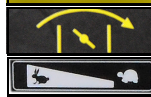

Rikastinvipu

Kaasuvipu

Ensimmäinen käyttöönotto

Öljyn lisääminen

1. Aseta laite vaakasuoraan.
2. Kierrä öljyn mittatikku ulos.
3. Lisää moottoriöljyä.
Ohje: Moottoriöljy ei sisälly toimitukseen. Öljylaatua ja täyttömäärää koskevat tiedot löytyvät luvusta "Tekniset tiedot".
4. Pyyhi öljyn mittatikku puhtaaksi.
5. Työnnä öljyn mittatikku sisään vasteeseen asti, mutta älä kierrä kiinni.
6. Vedä öljyn mittatikku ulos. Öljyntason on oltava öljyn mittatikuun merkityssä osassa.
7. Lisää moottoriöljyä, jos määrä ei ole riittävä.
8. Kierrä öljyn mittatikku sisään ja kiristä kiinni.

Käyttöönotto

Öljymäärän tarkastus

1. Aseta laite vaakasuoraan.
2. Kierrä öljyn mittatikku ulos.
3. Pyyhi öljyn mittatikku puhtaaksi.
4. Työnnä öljyn mittatikku sisään vasteeseen asti, mutta älä kierrä kiinni.
5. Vedä öljyn mittatikku ulos. Öljyntason on oltava öljyn mittatikuun merkityssä osassa.
6. Lisää moottoriöljyä, jos määrä ei ole riittävä.
7. Kierrä öljyn mittatikku sisään ja kiristä kiinni.

Polttoaineen lisäys

1. Kierrä polttoainesäiliön korkki auki.
2. Täytä polttoainetta enintään täyttöaukon alareunaan asti.
3. Aseta polttoainesäiliön korkki paikalleen ja kierrä kiinni.

Pumpun sijoitus

Pumpun pumppeusteho määräytyy paljon käyttöolosuhteista. Seuraavien sääntöjen noudattaminen johtaa parhaaseen tehoon.

- Pidä vedenpinnan ja pumpun välinen korkeusero niin pienenä kuin vain mahdollista.
- Sijoita pumpu niin, että imuletku on mahdollisimman lyhyt.
- Pitkä paineletku on edullisempi kuin pitkä imuletku.
- Älä käytä tarpeettoman pitkiä letkuja.

Letkujen liittäminen

1. Työnnä letkunkiristin imuletkun päälle.
Kuva B
- 1 Imuletku (ei tule mukana)
- 2 Letkunkiristin
- 3 Letkunippa
- 4 Liitosmutteri
- 5 Tasotiiviste
2. Työnnä liitosmutteri letkunipan päälle.
3. Työnnä imuletku letkunippaan.
4. Aseta letkunkiristin oikeaan paikkaan ja kiristä.
5. Aseta tasotiiviste imuliitännän ja letkunipan väliin.
Ohje: Imuletkuna on käytettävä vahvistettua, alipaineelle sopivaa letkua.
6. Yhdistä imuletku imuliitännään ja kiristä liitosmutteri.
7. Kiinnitä imusuodatin imuletkun toiseen päähän.
Kuva C

- 1 Imuletku (ei tule mukana)
- 2 Letkunkiristin
- 3 Imusuodatin

8. Yhdistä paineletkuun (ei tule mukana) letkunippa, liitosmutteri ja letkunkiristin.
9. Aseta tasotiiviste letkunipan ja ulostulon väliin.
10. Yhdistä paineletku ulostuloon ja kiristä liitosmutteri.

Käyttö

Pumpun ilmaaminen

HUOMIO

Vaurioitumisvaara

Jos pumpu käy kuivana, tiivisteet vaurioituvat. Ilmaa pumpu ennen käyttöönottoa. Jos pumpua käytetään vahingossa kuivana, sammuta moottori heti ja anna pumpun jäähtyä ennen kuin aloitat ilmaamisen.

1. Kierrä täyttöaukon suljin irti.
2. Täytä pumpu kokonaan vedellä.
3. Kierrä suljin jälleen täyttöaukkoon ja kiristä kiinni.

Laitteen käynnistys

1. Ilmaa pumpu.
2. Avaa polttoainehana.
3. Työnnä rikastinvipu vasemmalle.
4. Työnnä kaasuvipua noin 1/3 verran sen kokonaismatkasta vasemmalle.
5. Käännä laitekytkin asentoon I.
6. Vedä käynnistysnarun käynnistinkahvasta hitaasti, kunnes tunnet voimakkaampaa vastusta, kiskaise silloin voimakkaasti.
7. Ohjaa käynnistinkahva hitaasti takaisin.

HUOMIO

Vaurioitumisvaara

Takaisin singahtava käynnistinkahva aiheuttaa vaurioita laitteeseen.

Ohjaa käynnistinkahva hitaasti takaisin.

8. Kun moottori on käynnistynyt, työnnä rikastinvipu oikealle.
9. Työnnä kaasuvipua niin paljon vasemmalle, kunnes haluttu käyntinopeus on saavutettu. Pumpun pumpausmäärä riippuu käyntinopeudesta.
10. Tarkasta pumpun toiminta. Kuivakäynti vahingoittaa pumpua. Jos pumpu ei pumpaa vettä, sammuta moottori ja ilmaa pumpu uudelleen.

Laitteen kytkeminen pois päältä hätätilanteessa

1. Aseta laitekytkin asentoon 0.

Laitteen kytkeminen pois päältä

1. Työnnä kaasuvipua kokonaan oikealle.
2. Aseta laitekytkin asentoon 0.
3. Sulje polttoainehana.

Veden tyhjentäminen

1. Kierrä veden tyhjennystulppa irti.
2. Anna veden valua ulos pumpusta.
3. Kierrä täyttöaukon suljin irti.
4. Huuhtele pumpu puhtaalla vedellä.
5. Anna puhtaan veden valua ulos.
6. Kierrä täyttöaukon suljin paikalleen ja kiristä se.
7. Kierrä veden tyhjennystulppa paikalleen ja kiristä se.

Kuljetus

- Ennen kuljetusta aseta laitekytkin asentoon 0.
- Anna moottorin jäähtyä ennen kuormausta nostamista vähintään 15 minuuttia.
- Pidä laite kuljetuksessa vaakasuorassa, jotta polttoainetta ei pääse valumaan ulos.
- Kun kuljetat laitetta autossa, kiinnitä tai tue se voimassa olevien sääntöjen mukaisesti niin, ettei se pääse vierimään, luistamaan tai kaatumaan.
- Ota kuljetuksessa huomioon laitteen paino.

Varastointi

VARO

Jos painoa ei oteta huomioon

Loukkaantumis- ja vaurioitumisvaara
Huomioi varastoitaessa laitteen paino.

HUOMIO

Vaurioitumisvaara

Älä aseta mitään painavia esineitä laitteen päälle. Säilytä laitetta kuivana ja pölyttömänä.

Laitteen puhdistus

Ennen varastointia laite on puhdistettava.

1. Anna laitteen jäähtyä puolen tunnin ajan, jos se oli juuri sitä ennen käytössä.
2. Huuhtele pumpu puhtaalla vedellä.
3. Pese laitteen ulkopuoli käsin vähällä vedellä.
4. Hankaa kaikki saavutettavissa olevat pinnat kuivaksi.
5. Kierrä veden tyhjennystulppa irti ja anna veden valua ulos.
6. Kierrä veden tyhjennystulppa paikalleen ja kiristä se.
7. Sivele öljyä pintoihin, jotka ruostuvat helposti.
8. Voitele käyttölaitteet silikonispraylla.

Varastointiaika 1...2 kuukautta

1. Laita bensiinin säilytysainetta polttoainesäiliöön.
2. Täytä polttoainesäiliö.

Varastointi 2...12 kuukautta

Lisäksi:

1. Sulje polttoainehana.
2. Aseta astia kaasuttimen alle.

Kuva D

- ① Kaasutin
- ② Tyhjennystulppa

3. Kierrä tyhjennystulppa irti.
4. Kerää polttoaine astiaan.
5. Kierrä tyhjennystulppa paikalleen ja kiristä se.
6. Tyhjennä laskeutuskuppi (katso "Hoito ja huolto / Laskeutuskupin puhdistus").

Varastointi yli 12 kuukautta

Lisäksi:

1. Kierrä sytytystulppa irti.
2. Laita 5...10 cm³ moottoriöljyä sylinteriin.
3. Vedä käynnistinkahvasta käynnistysnarua useaan kertaan hitaasti loppuun asti, jotta öljy leviää moottoriin.
4. Kierrä sytytystulppa jälleen paikalleen.
5. Vaihda öljy (katso "Hoito ja huolto / Öljyn vaihtaminen").
6. Vedä käynnistinkahvasta hitaasti, kunnes tunnet voimakkaampaa vastusta.

Hoito ja huolto

△ VAARA

Loukkaantumiswaara, sähköiskun vaara.

Laitte voi käynnistyä vahingossa. Voit satuttaa itsesi liikuvissa osissa.

Irrota sytytystulpan pistoke ennen kuin alat tehdä huoltotöitä.

△ VARO

Palovammojen vaara.

Laitteen kuumat osat aiheuttavat palovammoja, jos niihin kosketaan.

Anna laitteen jäähtyä ennen kuin teet siinä töitä.

* kuvaus, katso "Käyttöönotto".

** kuvaus, katso "Huoltotyöt".

Huoltoväli

Aina ennen käyttöä

1. Tarkasta, että laite on asianmukaisessa kunnossa ja turvallinen käyttää. Älä ota laitetta käyttöön, jos se on vaurioitunut.
2. Tarkasta öljyn määrä. *
3. Tarkasta ilmansuodatin. **

Kerran 1 kuukauden tai 20 käyttötunnin jälkeen

1. Vaihda öljy. **

3 kuukauden tai 50 käyttötunnin välein

1. Puhdista ilmansuodatin. **
Pölyisessä käyttöalueessa tee puhdistus useammin.

6 kuukauden tai 100 käyttötunnin välein

1. Vaihda öljy. **
2. Puhdista laskeutuskuppi. **
3. Tarkasta ja puhdista sytytystulppa. **
4. Puhdista kipinäsuoja (ei tule mukana). **

Vuosittain valtuutetussa huoltopalvelussa

1. Tarkasta ja säädä venttiilin vällys.
2. Puhdista polttoainesäiliö ja polttoainesuodatin.
3. Vaihda ilmansuodattimen panos.
4. Vaihda sytytystulppa.
5. Tarkasta/säädä seisontakaasun kierrosluku.
6. Tarkasta/säädä venttiilin vällys.
7. Tarkasta pumpun siipipyörä.
8. Tarkasta kotelon ja siipipyörän välinen rako.
9. Tarkasta pumpun imuventtiili.

2 vuoden välein valtuutetussa huoltopalvelussa

1. Tarkasta polttoaineletku, tarvittaessa vaihda se.
2. Puhdista moottorin palotila.

Huoltotyöt

Ilmansuodattimen tarkastus

1. Nosta pitolevyt ja poista kansi.
Kuva E
- ① Kansi
- ② Pitolevy
- ③ Ilmansuodattimen panos
2. Tarkasta, onko ilmansuodattimen panos liikainen. Puhdista ilmansuodatin tarvittaessa tai vaihda, jos se on vaurioitunut (katso "Ilmansuodattimen puhdistus").
3. Aseta kansi paikalleen ja anna sen lukittua kiinni.

Ilmansuodattimen puhdistus

HUOMIO

Vaurioitumisvaara

Jos ilmansuodattimen panos puuttuu, sisään tunkeutuva pöly voi rikkoa moottorin.

Älä käytä laitetta ilman ilmansuodattimen panosta.

1. Avaa ilmansuodatin (katso "Ilmansuodattimen tarkastus").
2. Ota ilmansuodattimen panos ulos.
3. Pese ilmansuodattimen panos lämpimässä vedessä astianpesuaineen kanssa ja huuhtele puhtaalla vedellä.
Ohje: Hävität öljypitoinen pesuvesi ympäristön kannalta asianmukaisesti.
4. Anna ilmansuodattimen panoksen kuivua.
5. Kostuta ilmansuodattimen panos puhtaalla moottoriöljyllä ja puristele ylimääräinen öljy pois.
6. Aseta ilmansuodattimen panos jälleen paikalleen.
7. Aseta kansi paikalleen.
8. Sulje lukitukset.

Öljyn vaihtaminen

Tee öljynvaihto moottorin ollessa lämmin.

1. Kierrä öljyn mittatiku ulos.

Kuva F

- ① Öljyn mittatikki

- ② Öljynpoistotulppa

2. Kierrä öljynpoistotulppa tiivisteiden kanssa irti ja kerää öljy astiaan.
3. Kierrä öljynpoistotulppa tiivisteiden kanssa paikalleen ja kiristä se.
4. Sijoita laite vaakasuoraan.
5. Tarkista moottoriöljy (SAE 10W30) ja täytä öljyn mittatikun aukosta.
6. Tarkista öljyn määrä (katso "Käyttöönotto").
7. Kierrä öljyn mittatikki sisään ja kiristä kiinni.
8. Hävität vanha öljy ympäristönsuojelun huomioon ottaen.

Laskeutuskupin puhdistus

Laskeutuskuppi erottaa veden bensiinistä.

1. Sulje polttoainehana.
2. Irrota laskeutuskupin ruuviliitos.

Kuva G

- ① Laskeutuskuppi

- ② Ruuvi

3. Poista laskeutuskuppi O-renkaan kanssa.
4. Puhdista laskeutuskuppi ja O-renkas palamattomalla liuotainaineella ja anna kuivua.
5. Laita laskeutuskuppi ja O-renkas paikalleen ja kiinnitä ruuvilla.
6. Avaa polttoainehana.
7. Tarkasta tiiviste laskeutuskupin ja kaasuttimen väliltä.
8. Sulje polttoainehana.

Sytytystulpan tarkastus ja puhdistus

1. Irrota sytytystulpan pistoke.

Kuva H

- ① Sytytystulpan pistoke

- ② Sytytystulppa

2. Puhdista sytytystulpan ympäristö, jotta moottoriin ei pääse liikaa sytytystulppaa poistettaessa.
3. Kierrä sytytystulppa irti.
4. Vaihda sytytystulppa, jos elektrodit ovat kuluneet tai eristin murtunut.
5. Tarkasta sytytystulpan elektrodien etäisyys. Ohjearvo 0,7...0,8 mm.
6. Tarkasta, onko sytytystulpan tiiviste vaurioitunut.
HUOMIO
Vaurioitumisvaara
Löysä sytytystulppa voi ylikuumentua ja vioittaa moottoria. Liian tiukkaan kiristetty sytytystulppa vaurioittaa kierrettä moottorissa.
Noudata seuraavia ohjeita sytytystulpan kiristyksestä.
 7. Kierrä sytytystulppa varovasti käsin paikalleen. Älä päästä kierrettä menemään vinoon.
 8. Kierrä sytytystulppaa tulppa-avaimella vasteeseen asti ja kiristä seuraavasti.
 - a. Kiristä käytettyä sytytystulppaa 1/8...1/4 kierrosta.
 - b. Kiristä uutta sytytystulppaa 1/2 kierrosta.
 9. Laita sytytystulpan pistoke paikalleen.

Ohjeet häiriötilanteissa

Anna kaikki sähköosien tarkastukset ja niiden parissa tehtävät työt ammattilaisen suoritettaviksi.

Ota yhteyttä valtuutettuun asiakaspalveluun sellaisten häiriöiden osalta, joita ei ole mainittu tässä luvussa.

Moottori ei käynnisty.

1. Avaa polttoainehana.
2. Työnnä rikastinvipu vasemmalle.
3. Kytke laitekytkin asentoon I.
4. Täytä polttoainetta tankkiin.
5. Tarkasta öljyn määrä, lisää tarvittaessa.
6. Tyhjennä polttoainesäiliö ja kaasutin. Täytä puhdas ta polttoainetta.
7. Tarkasta sytytystulppa (katso "Hoito ja huolto / Sytytystulpan tarkastus ja puhdistus").
8. Anna mären sytytystulpan kuivua. Käynnistä sen jälkeen moottori kaasuvivun ollessa täyden kaasun asennossa.
9. Puhdista laskeutuskuppi (katso "Hoito ja huolto / Laskeutuskupin puhdistus").

Moottorin teho vähäinen

1. Tarkasta ilmansuodatin.
2. Tyhjennä polttoainesäiliö ja kaasutin. Täytä puhdas ta polttoainetta.

Pumppu ei pumpkaa vettä

1. Ilmaa pumppu.
2. Tarkasta, vuotaako imuletku ja onko siinä reikiä.
3. Tarkasta tasotiiviste laitteen ja imuletkun välistä.
4. Käytä tukevampaa imuletkua.
5. Upota imusuodatin kokonaan.
6. Puhdista imusuodatin.
7. Sijoita pumppu lähemmäksi vesilähdettä. Pienennä pumpun ja vedenpinnan välistä korkeuseroa.
8. Käytä lyhyempiä letkuja.

Vähäinen pumppausteho

1. Tarkasta, vuotaako imuletku ja onko siinä reikiä.
2. Tarkasta tasotiiviste laitteen ja imuletkun välistä.
3. Käytä tukevampaa imuletkua.
4. Upota imusuodatin kokonaan.
5. Puhdista imusuodatin.
6. Sijoita pumppu lähemmäksi vesilähdettä. Pienennä pumpun ja vedenpinnan välistä korkeuseroa.
7. Käytä lyhyempiä letkuja.

Takuu

Jokaisessa maassa ovat voimassa vastaavan myyntiyhtiön julkaisemat takuehdot. Korjaamme laitteessa mahdollisesti ilmenevät häiriöt takuuajan kuluessa maksutta, jos häiriöiden syynä ovat olleet materiaali- tai valmistusvirheet. Takuutapauksessa pyydämme ottamaan yhteyttä ostotosiitteen kanssa jälleenmyyjään tai lähimpään valtuutettuun asiakaspalveluun. (Osoite, katso takasivu)

Tekniset tiedot

Pumppu

Nimellisuuruus		3
Pumppausmäärä, enintään	l/h	45000
Imunostokorkeus (enint.)	m	7
Pumppauskorkeus (enint.)	m	25
Polttomoottori		
Moottorityyppi		yksisylinterinen
Tyyppi		4-tahtinen
Jäähdytystapa		ilmajäähdytteinen

Iskutilavuus	cm ³	196
Moottoriteho	kW/PS	5,1/6,9
Polttoaine		bensiini, vähintään 88 oktaanია
Polttoaineen määrä säiliössä	l	3,6
Moottoriöljyn määrä	l	0,5
Öljyalaatu		SAE 10W30
Sytytystulppa		F5T, F6TJC, F7TJC
Mitat ja painot		
Pituus	mm	580
Leveys	mm	440
Korkeus	mm	450
Paino ilman polttoainetta	kg	36

Oikeus teknisiin muutoksiin pidätetään.

EU-vaatimustenmukaisuusvakuutus

Täten vakuutamme, että jäljempänä kuvattu kone vastaa suunnittelultaan ja rakenteeltaan sekä meidän markkinoille tuomanamme mallina EU-direktiivien olennaisia turvallisuus- ja terveysvaatimuksia. Jos konetta muutetaan ilman meidän hyväksyntäämme, tämän vakuutuksen voimassaolo raukeaa.

Tuote: Likavesipumppu

Tyyppi: 1.812-xxx

Sovellettavat EU-direktiivit

2006/42/EY (+2009/127/EY)

2014/30/EU

2011/65/EU

Sovelletut yhdenmukaistetut standardit

EN 809: 1998; A1: 2009 + AC: 2010

EN 61000-6-3: 2007+A1: 2011+AC: 2010

EN 61000-6-1: 2007

Sovellettu vaatimustenmukaisuuden arviointinetti

2000/14/EY: liite V

Allekirjoittaneet toimivat yrityksen johtokunnan puolesta ja sen valtakirjalla.

H. Jenner

Chairman of the Board of Management

S. Reiser

Director Regulatory Affairs & Certification

Dokumentointivastaava: S. Reiser

Alfred Kärcher SE & Co. KG

Alfred-Kärcher-Str. 28 - 40

71364 Winnenden (Germany)

Puh.: +49 7195 14-0

Faksi: +49 7195 14-2212

Winnenden, 2018/10/01

Περιεχόμενα

Γενικές υποδείξεις	41
Προβλεπόμενη χρήση	41
Προστασία του περιβάλλοντος	41
Παρελκόμενα και ανταλλακτικά	41
Παραδοτέος εξοπλισμός	41
Υποδείξεις ασφαλείας	41
Περιγραφή συσκευής	42
Θέση σε λειτουργία για πρώτη φορά	43
Θέση σε λειτουργία	43
Λειτουργία	43
Μεταφορά	43
Αποθήκευση	43
Φροντίδα και συντήρηση	43
Αντιμετώπιση βλαβών	44
Εγγύηση	44
Τεχνικά χαρακτηριστικά	44
Δήλωση συμμόρφωσης ΕΕ	45

Γενικές υποδείξεις



Πριν από την πρώτη χρήση της συσκευής, διαβάστε αυτές τις γνήσιες οδηγίες χρήσης και τις συνοδευτικές υποδείξεις ασφαλείας. Στη συνέχεια εφαρμόζετε αυτές τις οδηγίες. Φυλάξτε και τα δύο βιβλιάρια για μεταγενέστερη χρήση ή για τον επόμενο ιδιοκτήτη.

Προβλεπόμενη χρήση

Αυτή η αντλία ακάθαρτου νερού δεν επιτρέπεται να λειτουργεί σε κλειστούς χώρους. Είναι εγκεκριμένη μόνο για λειτουργία σε ανοικτούς χώρους.

Αυτή η αντλία ακάθαρτου νερού δεν έχει έγκριση για χρήση στον τομέα τροφίμων.

Με την αντλία επιτρέπεται η άντληση μόνο γλυκού νερού.

Η χρήση για εύφλεκτα υλικά όπως βενζίνη, πετρέλαιο κίνησης ή θέρμανσης απαγορεύεται ένεκα του κινδύνου πυρκαγιάς και έκρηξης.

Από την άντληση αλμυρού νερού, οξέων και άλλων έντονα διαβρωτικών ουσιών μπορεί να προκληθεί ζημιά στην αντλία.

Αυτή η αντλία ακάθαρτου νερού στην κατάσταση που παραδίδεται προορίζεται για χρήση σε μέγιστο υψόμετρο 1500 m. Από το τμήμα εξυπηρέτησης πελατών μπορεί να ρυθμιστεί για λειτουργία σε μεγαλύτερο υψόμετρο.

Αν μια συσκευή που ρυθμίστηκε για λειτουργία σε μεγαλύτερο υψόμετρο χρησιμοποιηθεί πιο χαμηλά, το μοτέρ μπορεί να καταστραφεί λόγω υπερθέρμανσης.

Προστασία του περιβάλλοντος



Τα υλικά συσκευασίας είναι ανακυκλώσιμα.

Απορρίψτε τις συσκευασίες με περιβαλλοντικά ορθό τρόπο.



Οι ηλεκτρικές και ηλεκτρονικές συσκευές περιέχουν πολύτιμα ανακυκλώσιμα υλικά και, συχνά, εξαρτήματα όπως μπαταρίες απλές, επαναφορτιζόμενες ή λάδια, τα οποία σε περίπτωση λανθασμένης χρήσης ή απόρριψης μπορούν να θέσουν σε κίνδυνο την ανθρώπινη υγεία και το περιβάλλον. Ωστόσο, αυτά τα συστατικά είναι απαραίτητα για τη σωστή λειτουργία της συσκευής. Οι συσκευές που φέρουν αυτό το σύμβολο δεν επιτρέπεται να απορρίπτονται μαζί με τα οικιακά απορρίμματα.

Υποδείξεις σχετικά με συστατικά (REACH)
Ενημερωμένες πληροφορίες σχετικά με τα συστατικά είναι διαθέσιμες στη διεύθυνση: www.kaercher.com/REACH

Παρελκόμενα και ανταλλακτικά

Χρησιμοποιείτε μόνο γνήσια παρελκόμενα και γνήσια ανταλλακτικά, καθώς αυτά εγγυώνται την ασφαλή και απρόσκοπτη λειτουργία της συσκευής.

Πληροφορίες σχετικά με τα παρελκόμενα και τα ανταλλακτικά θα βρείτε στη διεύθυνση www.kaercher.com.

Παραδοτέος εξοπλισμός

Κατά την αφαίρεση από τη συσκευασία ελέγξτε την πληρότητα των περιεχομένων. Σε περίπτωση που λείπουν παρελκόμενα ή έχουν προκληθεί ζημιές κατά τη μεταφορά, ενημερώστε τον προμηθευτή σας.

Υποδείξεις ασφαλείας

Διαβαθμίσεις κινδύνων

⚠ ΚΙΝΔΥΝΟΣ

Υπόδειξη άμεσου κινδύνου, ο οποίος οδηγεί σε σοβαρούς τραυματισμούς ή θάνατο.

⚠ ΠΡΟΕΙΔΟΠΟΙΗΣΗ

Υπόδειξη πιθανώς επικίνδυνης κατάστασης, η οποία μπορεί να οδηγήσει σε σοβαρούς τραυματισμούς ή θάνατο.

⚠ ΠΡΟΣΟΧΗ

Υπόδειξη πιθανώς επικίνδυνης κατάστασης, η οποία μπορεί να οδηγήσει σε ελαφρείς τραυματισμούς.

ΠΡΟΣΟΧΗ

Υπόδειξη πιθανώς επικίνδυνης κατάστασης, η οποία μπορεί να οδηγήσει σε υλικές ζημιές.

Υποδείξεις ασφαλείας

⚠ ΚΙΝΔΥΝΟΣ

Κίνδυνος τραυματισμού.

● Αυτή η συσκευή δεν επιτρέπεται να

χρησιμοποιείται από άτομα με περιορισμένες σωματικές, αισθητηριακές ή νοητικές ικανότητες καθώς ούτε και από άτομα χωρίς εμπειρία ή γνώσεις.

● Επιβλέπετε τα παιδιά, ώστε να είστε βέβαιοι ότι δεν παίζουν με τη συσκευή.

● Τα παιδιά και τα νεαρά άτομα δεν επιτρέπεται να χρησιμοποιήσουν τη συσκευή. Κίνδυνος έκρηξης.

- Ποτέ μην λειτουργείτε το μηχάνημα σε χώρους με κίνδυνο εκρήξεων.
 - Αν η συσκευή χρησιμοποιείται σε επικίνδυνους χώρους (π.χ. σε πρατήρια καυσίμων) τηρείτε τους ανάλογους κανονισμούς ασφαλείας.
 - Χρησιμοποιείτε μόνο το καύσιμο που αναγράφεται στις οδηγίες χρήσης.
 - Πραγματοποιείτε ανεφοδιασμό, μόνο με τον κινητήρα σβηστό.
 - Μην πραγματοποιείτε ανεφοδιασμό σε κλειστούς χώρους.
 - Απαγορεύεται το κάπνισμα και οι ανοικτές εστίες.
 - Κατά την προσθήκη καυσίμου, φροντίστε να μην πέσει καύσιμο πάνω σε καυτές επιφάνειες.
 - Μετά από τον ανεφοδιασμό, κλείστε την τάπα του ρεζερβουάρ καυσίμου.
 - Μην χρησιμοποιείτε τη συσκευή, όταν έχει χυθεί καύσιμο. Τοποθετήστε τη συσκευή σε άλλο μέρος και αποφύγετε τη δημιουργία σπινθήρων.
 - Να φυλάσσετε το καύσιμο μόνο σε εγκεκριμένα δοχεία.
 - Ποτέ μην φυλάσσετε τα καύσιμα κοντά σε φωτιά ή σε συσκευές που παράγουν σπινθήρες ή έχουν φλόγιστρο (π.χ. κλίβανος, λέβητας ή θερμοσίφωνα).
 - Μην ψεκάζετε βοηθητικό σπρέι εκκίνησης στο φίλτρο αέρα.
- Κίνδυνος πυρκαγιάς.**
- Μεταξύ εύφλεκτων αντικειμένων και του σιγαστήρα να τηρείτε μια μέση απόσταση 2 m.
 - Μην τοποθετείτε τη συσκευή σε επιφάνειες από ξύλο, θάμνους ή χόρτα, εκτός αν η εξάτμιση διαθέτει πλέγμα προφύλαξης από σπινθήρες.
 - Αφαιρέστε χόρτα και βρομιές από τα πτερύγια ψύξης.

- Μην χρησιμοποιείτε τη συσκευή, εάν το σύστημα καυσίμου φέρει ζημιές ή παρουσιάζει διαρροές. Να ελέγχετε τακτικά το σύστημα καυσίμου.
 - Πριν από την αποθήκευση σε κλειστούς χώρους αφήστε τη συσκευή να κρυώσει.
- Κίνδυνος από ηλεκτροπληξία**
- Μην αγγίζετε το μπουζί ούτε το μπουζοκαλώδιο, όταν ο κινητήρας είναι σε λειτουργία.

⚠ ΠΡΟΕΙΔΟΠΟΙΗΣΗ

Κίνδυνος για την υγεία

- Τα καυσαέρια είναι δηλητηριώδη. Μην εισπνέετε καυσαέρια. Ποτέ μην λειτουργείτε το μηχάνημα σε κλειστούς χώρους. Διασφαλίστε τον επαρκή αερισμό και την απομάκρυνση των καυσαερίων.
- Βεβαιωθείτε πως δεν εκπέμπονται καυσαέρια κοντά στις εισόδους αέρα.
- Αποφεύγετε τις επανειλημμένες ή παρατεταμένες επαφές καυσίμου ή λαδιού κινητήρα με την επιδερμίδα και μην εισπνέετε ατμούς καυσίμου.

⚠ ΠΡΟΣΟΧΗ

Κίνδυνος εγκαυμάτων

- Μην αγγίζετε καθόλου καυτά εξαρτήματα, όπως σιγαστήρες, κύλινδροι ή πτερύγια ψύξης.

Κίνδυνος βλάβης στα όργανα ακοής

- Μην χρησιμοποιείτε τη συσκευή χωρίς σιγαστήρα. Ελέγχετε τακτικά τον σιγαστήρα και αντικαταστήστε τον, αν είναι ελαττωματικός.

ΠΡΟΣΟΧΗ

Κίνδυνος πρόκλησης ζημιάς

- Να χρησιμοποιείτε μόνο αυθεντικά ανταλλακτικά του κατασκευαστή.
- Παλιά καύσιμα μπορούν να δημιουργήσουν ιζήματα στο καρμπυρατέρ και να επηρεάσουν την απόδοση του

κινητήρα. Να χρησιμοποιείτε μόνο νέο καύσιμο.

- Μην ρυθμίζετε ελατήρια ή μοχλικά συστήματα, που μπορούν να προκαλέσουν αύξηση των στροφών κινητήρα.
- Ποτέ μην χρησιμοποιείτε τη συσκευή με βγαλμένο το φίλτρο αέρα.
- Μην τραβάτε το σχοινί εκκίνησης, όταν λειτουργεί ο κινητήρας.
- Φροντίστε για επαρκή αερισμό, ώστε να μην υπερθερμαίνεται η συσκευή.
- Σε περίπτωση εμφάνισης παγετού αφαιρέστε το νερό από την αντλία.

Σύμβολα επάνω στη συσκευή

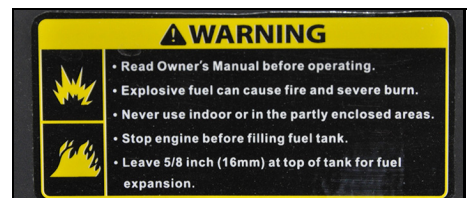

⚠ ΠΡΟΕΙΔΟΠΟΙΗΣΗ

Κίνδυνος έκρηξης, κίνδυνος πυρκαγιάς.

Σε περίπτωση λανθασμένης χρήσης η βενζίνη μπορεί να προκαλέσει πυρκαγιές και εκρήξεις.

Πριν από την πρώτη χρήση της συσκευής διαβάστε αυτές τις οδηγίες χρήσης.

Μην χρησιμοποιείτε τη συσκευή σε κλειστούς ή σε ημικλειστούς χώρους.

Πριν από τον ανεφοδιασμό καυσίμου να σβήνετε τον κινητήρα.

Γεμίζετε με βενζίνη μέχρι 16 mm κάτω από το πάνω χείλος του ρεζερβουάρ, ώστε να υπάρχει χώρος για τη διαστολή του καυσίμου.



⚠ ΠΡΟΣΟΧΗ

Καυτή επιφάνεια

Κατά τη λειτουργία η εξάτμιση της συσκευής θερμαίνεται πολύ και μπορεί να προκαλέσει εγκαύματα.

Αποφεύγετε την επαφή με την εξάτμιση.



⚠ ΠΡΟΕΙΔΟΠΟΙΗΣΗ

Κίνδυνος βλάβης των οργάνων ακοής και τραυματισμού των ματιών.

Κατά τη χρήση της συσκευής να φοράτε προστατευτικά γυαλιά και γυαλιά ασφαλείας.

Περιγραφή συσκευής

Τα σχήματα υπάρχουν στην αναδιπλούμενη σελίδα **Εικόνα Α**

- 1 Διακόπτης συσκευής
- 2 Εκκινητής με σχοινί
- 3 Φίλτρο αέρα
- 4 Ανοιγμα πλήρωσης
- 5 Καπάκι ρεζερβουάρ καυσίμου
- 6 Ρεζερβουάρ καυσίμου
- 7 Δείκτης στάθμης λαδιού
- 8 Τάπα εκροής λαδιού
- 9 Έξοδος
- 10 Στόμιο αναρρόφησης
- 11 Τάπα εκροής νερού
- 12 Πινακίδα τύπου
- 13 Ρουμπινέτο καυσίμου
- 14 Μοχλός τσοκ
- 15 Μοχλός γκαζιού

Σύμβολα επάνω στη συσκευή



Κάθε 50 ώρες καθαρίζετε το φίλτρο αέρα, ή κάθε 10 ώρες σε περιβάλλον με σκόνη (βλ. «Φροντίδα και συντήρηση / Καθαρισμός φίλτρου αέρα»).



Υπόδειξη για έλεγχο της στάθμης λαδιού.

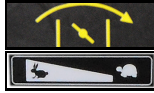

Μοχλός τσοκ



Μοχλός γκαζιού

Θέση σε λειτουργία για πρώτη φορά

Προσθήκη λαδιού

1. Τοποθετήστε τη συσκευή οριζόντια.
2. Ξεβιδώστε τον δείκτη στάθμης λαδιού.
3. Προσθέστε το λάδι κινητήρα.
Υπόδειξη: Το λάδι κινητήρα δεν συμπεριλαμβάνεται στον εξοπλισμό που παραδίδεται μαζί με τη συσκευή. Οι ποσότητες και οι ποιότητες λαδιού αναγράφονται στο κεφάλαιο «Τεχνικά στοιχεία».
4. Σκουπίστε τον δείκτη στάθμης λαδιού.
5. Βάλτε τον δείκτη στάθμης λαδιού μέσα μέχρι το τέρμα, αλλά μη τον βιδώσετε.
6. Βγάλτε έξω τον δείκτη στάθμης λαδιού. Η στάθμη του λαδιού πρέπει να βρίσκεται στο σημειωμένο τμήμα στον δείκτη.
7. Αν η στάθμη του λαδιού είναι χαμηλή, συμπληρώστε λάδι κινητήρα.
8. Βιδώστε και σφίξτε τον δείκτη στάθμης λαδιού.

Θέση σε λειτουργία Έλεγχος στάθμης λαδιού

1. Τοποθετήστε τη συσκευή οριζόντια.
2. Ξεβιδώστε τη ράβδο μέτρησης στάθμης λαδιού.
3. Καθαρίστε τη ράβδο μέτρησης στάθμης λαδιού.
4. Συνδέστε τη ράβδο μέτρησης στάθμης λαδιού μέχρι το τέρμα, αλλά μη τη βιδώσετε.
5. Τραβήξτε τη ράβδο μέτρησης στάθμης λαδιού. Η στάθμη του λαδιού πρέπει να βρίσκεται στο σημείο που έχει επισημανθεί στον δείκτη.
6. Αν η στάθμη του λαδιού είναι χαμηλή, συμπληρώστε λάδι κινητήρα.
7. Γυρίστε προς τα μέσα και σφίξτε τη ράβδο μέτρησης στάθμης λαδιού.

Προσθήκη καυσίμου

1. Ξεβιδώστε το καπάκι του ρεζερβουάρ καυσίμου.
2. Προσθέστε βενζίνη μέχρι το κάτω χείλος του στομίου πλήρωσης.
3. Τοποθετήστε και σφίξτε το καπάκι του ρεζερβουάρ καυσίμου.

Τοποθέτηση αντλίας

Η παροχή της αντλίας εξαρτάται κατά πολύ από τις συνθήκες λειτουργίας. Η τήρηση των παρακάτω κανόνων συνεπάγεται την άριστη απόδοση.

- Η υψομετρική διαφορά μεταξύ επιφάνειας νερού και αντλίας πρέπει να είναι όσο πιο μικρή γίνεται.
- Τοποθετήστε την αντλία έτσι ώστε ο σωλήνας αναρρόφησης να είναι όσο πιο κοντός γίνεται.
- Είναι καλύτερα να υπάρχει μακρύς σωλήνας κατάθλιψης και όχι μακρύς σωλήνας αναρρόφησης.
- Μην χρησιμοποιείτε μακρύς σωλήνες εφόσον δεν απαιτείται.

Σύνδεση των ελαστικών σωλήνων

1. Σπρώξτε τον σφιγκτήρα στον σωλήνα αναρρόφησης.

Εικόνα Β

- ① Σωλήνας αναρρόφησης (δεν περιλαμβάνεται στη συσκευασία)
 - ② Σφιγκτήρας σωλήνα
 - ③ Ρακόρ σωλήνα
 - ④ Παξιμάδι ρακόρ
 - ⑤ Ροδέλα στεγανοποίησης
2. Σπρώξτε το παξιμάδι στο ρακόρ σωλήνα.
 3. Σπρώξτε τον σωλήνα αναρρόφησης στο ρακόρ.
 4. Φέρτε τον σφιγκτήρα στη σωστή θέση και σφίξτε τον.

5. Βάλτε μια ροδέλα στεγανοποίησης μεταξύ στομίου αναρρόφησης και ρακόρ σωλήνα.

- Υπόδειξη:** Ως σωλήνας αναρρόφησης πρέπει να χρησιμοποιείται ένας ενισχυμένος, ελαστικός σωλήνας κατάλληλος για υποπίεση.
6. Συνδέστε τον ελαστικό σωλήνα με το στόμιο αναρρόφησης και σφίξτε το περικόχλιο-ρακόρ.
 7. Στο άλλο άκρο του σωλήνα αναρρόφησης τοποθετήστε το φίλτρο αναρρόφησης.

Εικόνα C

- ① Σωλήνας αναρρόφησης (δεν περιλαμβάνεται στη συσκευασία)
 - ② Σφιγκτήρας σωλήνα
 - ③ Φίλτρο αναρρόφησης
8. Εξοπλίστε τον ελαστικό σωλήνα πίεσης (δεν περιλαμβάνεται στη συσκευασία) με ρακόρ, παξιμάδι ρακόρ και σφιγκτήρα.
 9. Βάλτε μια ροδέλα στεγανοποίησης μεταξύ ρακόρ σωλήνα και εξόδου.
 10. Συνδέστε τον σωλήνα πίεσης με την έξοδο και σφίξτε το περικόχλιο-ρακόρ.

Λειτουργία

Εξαερισμός αντλίας

ΠΡΟΣΟΧΗ

Κίνδυνος πρόκλησης ζημιών

Αν η αντλία λειτουργήσει στεγνή, θα καταστραφούν τα λαστιχάκια στεγανοποίησης.

Πριν την έναρξη χρήσης εξαερώστε την αντλία. Αν κατά λάθος η αντλία λειτουργήσει στεγνή, σταματήστε αμέσως το μοτέρ και αφήστε την αντλία να κρυώσει πριν αρχίσετε την εξαέρωση.

1. Ξεβιδώστε την τάπα της οπής πλήρωσης.
2. Γεμίστε την αντλία τελείως με νερό.
3. Βιδώστε πάλι την τάπα στην οπή πλήρωσης και σφίξτε τη.

Εκκίνηση μηχανήματος

1. Εξαερώστε την αντλία.
2. Ανοίξτε το ρουμπινέτο καυσίμου.
3. Σπρώξτε τον μοχλό του τσοκ προς τα αριστερά.
4. Σπρώξτε τον μοχλό γκαζιού περίπου 1/3 της διαδρομής προς τα αριστερά.
5. Ρυθμίστε τον διακόπτη συσκευής στη θέση «I».
6. Τραβήξτε αργά το σχοινί εκκίνησης έως ότου να νιώσετε έντονη αντίσταση και στη συνέχεια τραβήξτε με δύναμη.
7. Επαναφέρετε αργά το σχοινί εκκίνησης.

ΠΡΟΣΟΧΗ

Κίνδυνος πρόκλησης ζημιών

Αν το σχοινί επιστρέψει απότομα θα προκαλέσει ζημιά στη συσκευή.

8. Επαναφέρετε αργά το σχοινί εκκίνησης.
9. Όταν ο κινητήρας ξεκινήσει σπρώξτε τον μοχλό τσοκ προς τα δεξιά.
10. Σπρώξτε τον μοχλό γκαζιού προς τα αριστερά μέχρι τις στροφές που θέλετε. Η παροχή της αντλίας εξαρτάται από τον αριθμό στροφών.
11. Ελέγξτε τη λειτουργία της αντλίας. Η ξηρή λειτουργία προκαλεί ζημιά στην αντλία. Αν η αντλία δεν αντλεί καθαρό νερό, σταματήστε τον κινητήρα και επαναλάβετε την εξαέρωση της αντλίας.

Απενεργοποίηση συσκευής σε περίπτωση έκτακτης ανάγκης

1. Φέρτε τον διακόπτη της συσκευής στο «0».

Απενεργοποίηση συσκευής

1. Σπρώξτε τον μοχλό γκαζιού τέρμα δεξιά.
2. Φέρτε τον διακόπτη της συσκευής στο «0».
3. Κλείστε το ρουμπινέτο καυσίμου.

Αδειάστε το νερό

1. Ξεβιδώστε την τάπα εκροής νερού.
2. Αφήστε το νερό να τρέξει έξω από την αντλία.
3. Ξεβιδώστε την τάπα της οπής πλήρωσης.
4. Ξεπλύνετε την αντλία με καθαρό νερό.
5. Αφήστε το καθαρό νερό να τρέξει έξω.
6. Βιδώστε την τάπα στην οπή πλήρωσης και σφίξτε την.
7. Βιδώστε και σφίξτε την τάπα εκροής νερού.

Μεταφορά

- Πριν από τη μεταφορά φέρτε τον διακόπτη της συσκευής στο «0».
- Πριν από τη μεταφόρτωση αφήστε τον κινητήρα να κρυώσει τουλάχιστον 15 λεπτά.
- Κατά τη μεταφορά κρατάτε τη συσκευή οριζόντια, ώστε να μην χυθεί καύσιμο.
- Κατά τη μεταφορά σε οχήματα ασφαλίστε τη συσκευή σύμφωνα με τις ισχύουσες οδηγίες έναντι κύλισης, ολίσθησης και ανατροπής.
- Κατά τη μεταφορά λάβετε υπόψη το βάρος της συσκευής.

Αποθήκευση

Δ ΠΡΟΣΟΧΗ

Μη τήρηση των οδηγιών σχετικά με το βάρος Κίνδυνος τραυματισμού και πρόκλησης ζημιών
Κατά την αποθήκευση προσέξτε το βάρος της συσκευής.

ΠΡΟΣΟΧΗ

Κίνδυνος πρόκλησης ζημιών

Μην τοποθετείτε βαριά αντικείμενα πάνω στη συσκευή. Αποθηκεύετε τη συσκευή σε ξηρό χώρο χωρίς σκόνη.

Καθαρισμός συσκευής

Πριν από την αποθήκευση πρέπει να καθαρίσετε τη συσκευή.

1. Αφήστε τη συσκευή να κρυώσει για 1 ώρα, αν προηγούμενα ήταν σε λειτουργία.
2. Ξεπλύνετε την αντλία με καθαρό νερό.
3. Πλύνετε τη συσκευή εξωτερικά με το χέρι με λίγο νερό.
4. Σκουπίστε όλες τις προσπίετες επιφάνειες ώστε να στεγνώσουν.
5. Ξεβιδώστε την τάπα εκροής νερού και αφήστε το νερό να τρέξει έξω.
6. Βιδώστε και σφίξτε την τάπα εκροής νερού.
7. Λαδώστε ελαφρά τις επιφάνειες που είναι ευαίσθητες στη σκουριά.
8. Λιπάνετε τα όργανα χειρισμού με σπρέι σιλικόνης.

Διάρκεια αποθήκευσης 1...2 μήνες

1. Προσθέστε σταθεροποιητή βενζίνης στο ρεζερβουάρ καυσίμου.
2. Γεμίστε το ρεζερβουάρ καυσίμου.

Διάρκεια αποθήκευσης 2...12 μήνες

Επιπλέον:

1. Κλείστε το ρουμπινέτο καυσίμου.
2. Τοποθετήστε ένα κενό δοχείο κάτω από το καρμπυρατέρ.

Εικόνα D

- ① Καρμπυρατέρ
- ② Τάπα εκροής
3. Ξεβιδώστε την τάπα εκροής.
4. Συλλέξτε το καύσιμο μέσα στο δοχείο.
5. Βιδώστε και σφίξτε την τάπα εκροής.
6. Αδειάστε την κούπα ιζημάτων (βλ. κεφάλαιο «Φροντίδα και συντήρηση / Καθαρισμός κούπας ιζημάτων»).

Διάρκεια αποθήκευσης πάνω από 12 μήνες

Επιπλέον:

1. Ξεβιδώστε το μπουζί.
2. 5...10 cm³ Προσθέστε λάδι κινητήρα στον κύλινδρο.
3. Τραβήξτε επανειλημμένα, αργά το σχοινί εκκίνησης, ώστε να απλωθεί το λάδι στον κινητήρα.
4. Βιδώστε πάλι το μπουζί.
5. Αλλάξτε το λάδι (βλ. κεφάλαιο «Φροντίδα και συντήρηση / Αλλαγή λαδιού»).
6. Τραβήξτε αργά το σχοινί εκκίνησης έως ότου να νιώσετε έντονη αντίσταση.

Φροντίδα και συντήρηση

Δ ΚΙΝΔΥΝΟΣ

Κίνδυνος τραυματισμού, κίνδυνος από ηλεκτροπληξία.

Η συσκευή μπορεί να ξεκινήσει ακούσια. Μπορεί να τραυματιστείτε από κινητά μέρη.

Πριν από τις εργασίες συντήρησης αποσυνδέετε το μπουζοκαλώδιο.

Δ ΠΡΟΣΟΧΗ

Κίνδυνος εγκαυμάτων.

Τα καυτά αντικείμενα προκαλούν εγκαύματα κατά το άγγιγμα.

Πριν κάνετε κάποια εργασία σε αυτά, αφήστε τη συσκευή να κρυώσει.

* Περιγραφή βλ. «Εναρξη χρήσης».

** Περιγραφή βλ. «Εργασίες συντήρησης».

Χρονικά διαστήματα συντήρησης

Πριν από κάθε λειτουργία

1. Ελέγξτε τη συσκευή ως προς την κατάστασή της και την ασφαλή λειτουργία της. Μην θέσετε σε λειτουργία τη συσκευή εάν έχει ζημιές.
2. Ελέγξτε τη στάθμη λαδιού. *
3. Ελέγξτε το φίλτρο αέρα. **

Μια φορά έπειτα από 1 μήνα ή από 20 ώρες λειτουργίας

1. Αντικαταστήστε το λάδι. **

Κάθε 3 μήνες ή 50 ώρες λειτουργίας

1. Καθαρίστε το φίλτρο αέρα. **
Σε περίπτωση χρήσης σε περιβάλλον με σκόνη εκτελείτε συχνότερα τον καθαρισμό.

Κάθε 6 μήνες ή 100 ώρες λειτουργίας

1. Αντικαταστήστε το λάδι. **
2. Καθαρίστε την κούπα ιζημάτων. **
3. Ελέγξτε και καθαρίστε το μπουζί. **

- Καθαρίστε το πλέγμα προφύλαξης από σπινθήρες (προαιρετικό). **

Μια φορά τον χρόνο από εξουσιοδοτημένο σέρβις

- Ελέγξτε και ρυθμίστε το διάκενο των βαλβίδων.
- Καθαρίστε το ρεζερβουάρ και το φίλτρο καυσίμου.
- Αντικαταστήστε το στοιχείο του φίλτρου αέρα.
- Αντικαταστήστε το μπουζί.
- Ελέγξτε και ρυθμίστε τις στροφές ρελαντί.
- Ελέγξτε και ρυθμίστε το διάκενο των βαλβίδων.
- Ελέγξτε την πτερωτή της αντλίας.
- Ελέγξτε το διάκενο μεταξύ κελύφους και πτερωτής.
- Ελέγξτε την βαλβίδα εισαγωγής της αντλίας.

2 φορές τον χρόνο από εξουσιοδοτημένο σέρβις

- Ελέγξτε το σκληνικά καυσίμου και αντικαταστήστε το, εάν είναι απαραίτητο.
- Καθαρίστε τον χώρο καύσης του κινητήρα.

Εργασίες συντήρησης

Έλεγχος φίλτρου αέρα

- Ανασηκώστε τις γλώσσες και αφαιρέστε το καπάκι. **Εικόνα E**

- Καπάκι
- Γλώσσα
- Στοιχείο φίλτρου αέρα

- Ελέγξτε το στέλεχος του φίλτρου αέρα για ρύπους. Αν απαιτείται, καθαρίστε το φίλτρο αέρα ή αντικαταστήστε το αν είναι φθαρμένο (βλ. «Καθαρισμός φίλτρου αέρα»).
- Τοποθετήστε το καπάκι και ασφαλίστε το.

Καθαρισμός φίλτρου αέρα

ΠΡΟΣΟΧΗ

Κίνδυνος πρόκλησης ζημιών

Αν λείπει το στοιχείο του φίλτρου αέρα μπορεί να μειωθεί η απόδοση στον κινητήρα και να τον καταστρέψει. Ποτέ μην χρησιμοποιείτε τη συσκευή χωρίς το στοιχείο του φίλτρου αέρα.

- Ανοίξτε το φίλτρο αέρα (βλ. «Έλεγχος φίλτρου αέρα»).
- Αφαιρέστε το στοιχείο του φίλτρου αέρα.
- Πλύνετε το στοιχείο φίλτρου σε ζεστό νερό με οικιακό καθαριστικό και ξεπλύνετε με καθαρό νερό. **Υπόδειξη:** Απορρίψτε τα ακάθαρτα υγρά με περιβαλλοντολογικά ορθό τρόπο.
- Αφήστε το στοιχείο φίλτρου να στεγνώσει.
- Στη συνέχεια γεμίστε το στοιχείο φίλτρου με καθαρό λάδι κινητήρα και αφαιρέστε το περιττό λάδι.
- Τοποθετήστε ξανά το στοιχείο του φίλτρου αέρα.
- Τοποθετήστε το καπάκι.
- Κλείστε τις ασφάλειες.

Αντικατάσταση λαδιού

Η αλλαγή λαδιού πρέπει να γίνεται όσο ο κινητήρας είναι ζεστός.

- Ξεβιδώστε τον δείκτη στάθμης λαδιού.

Εικόνα F

- Δείκτης στάθμης λαδιού
- Τάπα εκροής λαδιού

- Ξεβιδώστε την τάπα εκροής λαδιού μαζί με το λαστιχάκι και συλλέξτε το λάδι.

- Βιδώστε και σφίξτε την τάπα εκροής λαδιού μαζί με το λαστιχάκι.
- Τοποθετήστε τη συσκευή οριζόντια.
- Υπολογίστε τη σωστή ποσότητα λαδιού κινητήρα (SAE 10W30) και ρίξτε το στο άνοιγμα του δείκτη λαδιού.
- Ελέγξτε τη στάθμη λαδιού (βλ. «Έναρξη χρήσης»).
- Βιδώστε και σφίξτε τον δείκτη στάθμης λαδιού.
- Απορρίψτε το παλιό λάδι με φιλικό προς το περιβάλλον τρόπο.

Καθαρισμός της κούπας ιζημάτων

Η κούπα ιζημάτων διαχωρίζει το νερό από τη βενζίνη.

- Κλείστε το ρουμπινέτο καυσίμου.
- Ξεβιδώστε την κούπα ιζημάτων.

Εικόνα G

- Κούπα ιζημάτων
- Βίδα

- Αφαιρέστε την κούπα ιζημάτων μαζί με το Ο-ριγκ.
- Καθαρίστε την κούπα ιζημάτων και το Ο-ριγκ με μη εύφλεκτο διαλύτη και αφήστε τα να στεγνώσουν.
- Τοποθετήστε και σφίξτε καλά την κούπα ιζημάτων και το Ο-ριγκ.
- Ανοίξτε το ρουμπινέτο καυσίμου.
- Ελέγξτε τη στεγανότητα μεταξύ κούπας ιζημάτων και καρμπυρατέρ.
- Κλείστε το ρουμπινέτο καυσίμου.

Έλεγχος και καθαρισμός του μπουζί

- Αποσυνδέστε το μπουζοκαλώδιο.

Εικόνα H

- Πίπα μπουζί
- Μπουζί

- Καθαρίστε την περιοχή του μπουζί ώστε να μην εισέλθει βρωμιά στον κινητήρα, όταν αφαιρέσετε το μπουζί.
- Ξεβιδώστε το μπουζί.
- Αντικαταστήστε ένα μπουζί με φθαρμένα ηλεκτρόδια ή σπασμένο μονωτή.
- Ελέγξτε την απόσταση ηλεκτροδίων στο μπουζί. Ονομαστική τιμή 0,7...0,8 mm.
- Ελέγξτε το λαστιχάκι του μπουζί για φθορές.

ΠΡΟΣΟΧΗ

Κίνδυνος πρόκλησης ζημιών

Ένα χαλαρό μπουζί μπορεί να υπερθερμανθεί και να προκαλέσει ζημιά στον κινητήρα. Ένα πολύ σφιχτά βιδωμένο μπουζί καταστρέφει το σπείρωμα στον κινητήρα.

Για να σφίξετε το μπουζί ακολουθήστε τις παρακάτω οδηγίες.

- Βιδώστε μέσα προσεκτικά το μπουζί με το χέρι. Μην στραβώνετε το σπείρωμα.
- Με το μπουζόκλειδο βιδώστε μέσα το μπουζί μέχρι τέρμα και σφίξτε ως εξής.
 - Σφίξτε ένα παλιό μπουζί με περιστροφή 1/8...1/4.
 - Σφίξτε ένα καινούριο μπουζί με περιστροφή 1/2.
- Συνδέστε την πίπα στο μπουζί.

Αντιμετώπιση βλαβών

Αναθέστε όλους τους ελέγχους και τις εργασίες σε ηλεκτρικά εξαρτήματα σε εξειδικευμένο ηλεκτρολόγο.

Σε περίπτωση βλαβών που δεν αναφέρονται στο παρόν κεφάλαιο, απευθυνθείτε σε εξουσιοδοτημένη εξυπηρέτηση πελατών.

Ο κινητήρας δεν ξεκινά.

- Ανοίξτε το ρουμπινέτο καυσίμου.
- Σπρώξτε τον μοχλό του τσok προς τα αριστερά.
- Φέρτε τον διακόπτη συσκευής στη θέση «I».
- Γεμίστε το ρεζερβουάρ με καύσιμα.
- Ελέγξτε τη στάθμη λαδιού και συμπληρώστε αν απαιτείται.
- Αδειάστε το δοχείο καυσίμου και το καρμπυρατέρ. Προσθέστε καθαρό καύσιμο.
- Ελέγξτε το μπουζί (βλ. κεφάλαιο «Φροντίδα και συντήρηση» / Έλεγχος και καθαρισμός του μπουζί).
- Αν το μπουζί είναι υγρό αφήστε το να στεγνώσει. Στη συνέχεια εκκινήστε τον κινητήρα με τον μοχλό γκαζιού στη θέση «τέρμα γκαζί».
- Καθαρίστε την κούπα ιζημάτων (βλ. κεφάλαιο «Φροντίδα και συντήρηση» / Καθαρισμός κούπας ιζημάτων).

Χαμηλή απόδοση κινητήρα

- Ελέγξτε το φίλτρο αέρα.
- Αδειάστε το δοχείο καυσίμου και το καρμπυρατέρ. Προσθέστε καθαρό καύσιμο.

Η αντλία δεν προωθεί καθόλου νερό

- Εξαερώστε την αντλία.
- Ελέγξτε τη στεγανότητα του εύκαμπτου σωλήνα αναρρόφησης και ίσως για τρύπες.
- Εξετάστε τη φλάντζα στεγανοποίησης μεταξύ συσκευής και σωλήνα αναρρόφησης.
- Χρησιμοποιείτε έναν πιο γερό ελαστικό σωλήνα αναρρόφησης.
- Βυθίστε τελείως το φίλτρο αναρρόφησης.
- Καθαρίστε το φίλτρο αναρρόφησης.
- Τοποθετήστε την αντλία πιο κοντά στην πηγή νερού. Μειώστε την υψομετρική διαφορά ανάμεσα στην αντλία και στην επιφάνεια του νερού.
- Χρησιμοποιείτε πιο κοντούς ελαστικούς σωλήνες.

Πολύ μικρή παροχή

- Ελέγξτε τη στεγανότητα του εύκαμπτου σωλήνα αναρρόφησης και ίσως για τρύπες.
- Εξετάστε τη φλάντζα στεγανοποίησης μεταξύ συσκευής και σωλήνα αναρρόφησης.
- Χρησιμοποιείτε έναν πιο γερό ελαστικό σωλήνα αναρρόφησης.
- Βυθίστε τελείως το φίλτρο αναρρόφησης.
- Καθαρίστε το φίλτρο αναρρόφησης.
- Τοποθετήστε την αντλία πιο κοντά στην πηγή νερού. Μειώστε την υψομετρική διαφορά ανάμεσα στην αντλία και στην επιφάνεια του νερού.
- Χρησιμοποιείτε πιο κοντούς ελαστικούς σωλήνες.

Εγγύηση

Σε κάθε χώρα ισχύουν οι όροι εγγύησης οι οποίοι εκδίδονται από την αρμόδια εταιρεία διανομής μας. Τυχόν βλάβες στη συσκευή σας επιδιορθώνονται από εμάς χωρίς χρέωση εντός της προθεσμίας εγγύησης, εφόσον οφείλονται σε σφάλμα υλικού ή κατασκευής. Σε περίπτωση εγγύησης απευθυνθείτε στον προμηθευτή σας ή το πλησιέστερο εξουσιοδοτημένο τμήμα εξυπηρέτησης πελατών, προσκομίζοντας το παραστατικό της αγοράς.

(για διευθύνσεις βλέπε την πίσω σελίδα)

Τεχνικά χαρακτηριστικά

Αντλία		
Όνομαστικό πλάτος*		3
Παροχή μέγιστη	l/h	45000
Ύψος αναρρόφησης (μέγ.)	m	7
Ύψος ανύψωσης (μέγ.)	m	25
Κινητήρας εσωτερικής καύσης		
Τύπος κινητήρα		Μονοκύλινδρος
Τύπος κατασκευής		4χρονος
Τρόπος ψύξης		αερόψυκτος
Κυβισμός	cm ³	196
Ισχύς κινητήρα	kW/PS	5,1/6,9
Είδος καυσίμου		Βενζίνη, τουλάχιστον 88 οκτάνια
Χωρητικότητα δοχείου καυσίμου	l	3,6
Ποσότητα λαδιού κινητήρα	l	0,5
Είδος λαδιού		SAE 10W30
Τύπος σπινθηριστή		F5T, F6TJC, F7TJC
Διαστάσεις και βάρη		
Μήκος	mm	580
Πλάτος	mm	440
Ύψος	mm	450
Βάρος χωρίς καύσιμα	kg	36

Με την επιφύλαξη τεχνικών αλλαγών.

Δήλωση συμμόρφωσης ΕΕ

Με το παρόν δηλώνουμε ότι η παρακάτω μηχανή λόγω του σχεδιασμού και του τύπου κατασκευής της καθώς και στην έκδοση την οποία έχουμε διαθέσει στην αγορά πληροί τις σχετικές βασικές απαιτήσεις για την ασφάλεια και την υγεία των Οδηγίων ΕΕ. Σε περίπτωση τροποποίησης της μηχανής που δεν έχει συμφωνηθεί με εμάς, αυτή η δήλωση ακυρώνεται.

Προϊόν: αντλία ακάθαρτου νερού
Τύπος: 1.812-xxx

Σχετικές Οδηγίες ΕΕ

2006/42/ΕΚ (+2009/127/ΕΚ)
2014/30/ΕΕ
2011/65/ΕΕ

Εφαρμοζόμενα εναρμονισμένα πρότυπα

EN 809: 1998: A1: 2009 + AC: 2010
EN 61000-6-3: 2007+A1: 2011+AC: 2010
EN 61000-6-1: 2007

Εφαρμοζόμενη διαδικασία αξιολόγησης συμμόρφωσης

2000/14/ΕΚ: Παράρτημα V
Οι υπαγράφωντες ενεργούν κατ' εντολή και με πληρεξούσιο από το διοικητικό συμβούλιο.

H. Jenner

Chairman of the Board of Management

S. Reiser

Director Regulatory Affairs & Certification

Πληρεξούσιος τεκμηρίωσης: S. Reiser

Alfred Kärcher SE & Co. KG
Alfred-Kärcher-Str. 28 - 40
71364 Winnenden (Germany)
Τηλ.: +49 7195 14-0
Φαξ: +49 7195 14-2212
Winnenden, 2018/10/01

İçindekiler

Genel uyarılar	45
Amaca uygun kullanım.....	45
Çevre koruma	45
Aksesuarlar ve yedek parçalar.....	45
Teslimatın içeriği	45
Güvenlik bilgileri.....	45
Cihaz açıklaması.....	46
İlk çalıştırma	46
İşletme alma	46
İşletme	47
Taşıma	47
Depolama.....	47
Bakım ve Koruma	47
Arızalarda yardım.....	47
Garanti	48
Teknik bilgiler	48
AB Uygunluk Beyanı	48

Genel uyarılar



Cihazını ilk defa kullanmadan önce orijinal işletim kılavuzunu ve ekli güvenlik bilgilerini okuyun. Buna göre davranın. Her iki kılavuzu daha sonra kullanmak için ve sizden sonraki kullanıcı için saklayın.

Amaca uygun kullanım

Bu kirli su pompası kapalı mekanlarda çalıştırılmaz, pompa sadece açık havada çalıştırılabilir. Bu kirli su pompasının gıda maddeleri alanında kullanımına izin verilmemiştir. Pompa ile sadece tatlı su pompalanabilir. Benzin, dizel veya fuel-oil gibi yanıcı maddeler için kullanımı, yangın ve patlama tehlikesi nedeniyle yasaktır. Tuzlu su, asit, kimyasallar ve korozyonu teşvik edici diğer maddelerin pompalanması pompaya hasar verebilir. Bu kirli su pompası, sevk edildiği durumda, deniz seviyesinden maksimum 1500 m yükseklikte kullanım için öngörülmüştür. Pompa, daha yüksek rakımlarda işletim için yetkili müşteri servisi tarafından uyumlu hale getirilebilir. Eğer yüksek rakımlarda işletim için uyumlu hale getirilen bir cihaz bu rakımın altındaki konumlarda çalıştırılırsa, motor aşırı ısınmadan dolayı tahrip edilebilir.

Çevre koruma



Ambalaj malzemeleri geri dönüştürülebilir. Lütfen ambalajları çevreye zarar vermeden tasfiye edin. Elektrikli ve elektronik cihazlar, değerli ve geri dönüştürülebilir malzemelerin yanı sıra yanlış kullanılması veya yanlış imha edilmesi durumunda insan sağlığı ve çevre için potansiyel tehlike teşkil edebilecek piller, aküler veya yağlar içerebilir. Ancak cihazın usulüne uygun şekilde çalıştırılması için bu parçalar gereklidir. Bu sembol ile işaretlenen cihazlar evsel atık ile birlikte imha edilmemelidir.

İçindekiler hakkında uyarılar (REACH)

İçindekiler hakkında ayrıntılı bilgileri bulabileceğiniz adres: www.kaercher.com/REACH

Aksesuarlar ve yedek parçalar

Sadece orijinal aksesuarlar ve orijinal yedek parçalar kullanın. Bu parçalar cihazın güvenli ve arızasız çalışmasını sağlar. Aksesuar ve yedek parçalara ilişkin bilgiler için adres: www.kaercher.com.

Teslimatın içeriği

Ambalaj açıldığında içindeki parçalarda eksiklik olup olmadığını kontrol edin. Aksesuarların eksik olması durumunda ya da nakliye hasarlarında yetkili satıcınızı bilgilendirin.

Güvenlik bilgileri

Tehlike kademeleri

⚠ TEHLİKE

Ağır bedensel yaralanmalar ya da ölüme neden olan direkt bir tehlikeye yönelik uyarı.

⚠ UYARI

Ağır bedensel yaralanmalar ya da ölüme neden olabilecek olası tehlikeli bir duruma yönelik uyarı.

⚠ TEDBİR

Hafif yaralanmalara neden olabilecek olası tehlikeli bir duruma yönelik uyarı.

⚠ DİKKAT

Maddi hasarlara neden olabilecek olası tehlikeli bir duruma yönelik uyarı.

Güvenlik bilgisi

⚠ TEHLİKE

Yaralanma tehlikesi.

- Bu cihaz, fiziksel, duyuşsal veya zihni sınırlamalara sahip veya tecrübesiz ve/veya bilgilendirilmemiş kişiler tarafından kullanılamaz.
- Cihazla oynamalarını sağlamak için çocuklar gözetim altında tutulmalıdır.
- Cihaz, çocuklar ve gençler tarafından kullanılamaz.
- Patlama tehlikesi.
- Cihazı patlama riski bulunan bölgelerde asla çalıştırmayın.
- Eğer cihazı tehlikeli bölgelerde (örneğin akaryakıt istasyonları) çalıştırırsanız, ilgili güvenlik talimatlarını dikkate alın.
- Yalnızca kullanım kılavuzunda belirtilen yakıtı doldurun.
- Sadece motor kapatılmış vaziyette yakıt ikmali yapın.
- Kapalı alanlarda yakıt ikmali yapmayın.
- Sigara içmek ve açık alev kullanmak yasaktır.
- Yakıt doldururken sıcak yüzeylere yakıt gelmemesine dikkat edin.
- Yakıt ikmalinden sonra yakıt deposunun kapağını kapatın.
- Cihazı, eğer yakıt dökülmüşse çalıştırmayın. Cihazı başka bir yere götürün ve kıvılcım oluşmasından kaçının.
- Yakıtı sadece kullanımı onaylanmış kaplarda depolayın.
- Yakıtı, açık alev olan yerlerin veya ateşleyici alev veya kıvılcım üreten cihazların (örneğin soba, kalorifer kazanı veya su ısıtıcısı) yakınında depolamayın.

- Hava filtresinin içine marş spreyi sıkmayın.
- Yangın tehlikesi.
- Kolay alev alabilir cisimler ile susturucu arasında minimum 2 m mesafe bırakın.
- Eğer egzozu bir kıvılcım tutucu takılmadıysa cihazı, ormanlık, makilik veya otlak arazide kullanmayın.
- Ot ve diğer kirleri soğutucu kanatlarından uzak tutun.
- Eğer yakıt sistemi hasar görmüşse veya sızdırıyorsa cihazı kullanmayın. Yakıt sistemini düzenli aralıklarla kontrol edin.
- Kapalı mekanlarda depolamadan önce cihazın soğumasını bekleyin.

Elektrik çarpması nedeniyle tehlike

- Cihaz çalışır vaziyetteyken bujiye veya buji kablosuna dokunmayın.

⚠ UYARI

Sağlık tehlikesi

- Egzoz gazları zehirlidir. Egzoz gazlarını solumayın. Cihazı kapalı mekanlarda çalıştırmayın. Cihazın çalıştırıldığı yerde yeterli bir havalandırmanın yapılmasını ve gazların dışarı çıkmasını sağlayın.
- Hava deliklerinin yakınında egzoz emisyonu bulunmamasını sağlayın.
- Yakıtın veya motor yağının tekrar tekrar veya uzun süre cildinize temas etmesinden kaçınınız ve yakıt buharlarını solumayın.

⚠ TEDBİR

Yanık tehlikesi

- Susturucu, silindir veya soğutma kanatları gibi sıcak parçalara dokunmayın.

İşitme kaybı tehlikesi

- Cihazı susturucu olmadan çalıştırmayın. Susturucuyu düzenli aralıklarla kontrol edin ve arızalı bir susturucunun değiştirilmesini sağlayın.

DIKKAT

Zarar görme tehlikesi

- Sadece üreticinin orijinal parçalarını kullanın.
- Eski yakıt karbüratörde tortulaşma yapabilir ve motorun performansını olumsuz etkileyebilir. Sadece yeni yakıt kullanın.
- Motorun devir sayısının yükselmesine neden olabilecek ayarlama yaylarının veya çubuklarının ayarını bozmayın.
- Cihazı hava filtresi çıkarılmış vaziyette çalıştırmayın.
- Marş ipini cihaz çalışırken çekmeyin.
- Cihazın aşırı ısınmaması için yeterli miktarda havalandırılmasını sağlayın.
- Don oluşturma tehlikesi öncesinde pompanın içindeki suyu boşaltın.

Cihazdaki simgeler



⚠ UYARI

Patlama tehlikesi, yangın tehlikesi. Benzin, hatalı kullanılması durumunda yangına veya patlamaya yol açabilir. Cihazı kullanmadan önce bu kullanım kılavuzunu okuyun.

Cihazı kapalı mekanlarda veya etrafı kısmen çevrilmiş alanda kullanmayın.

Yakıt ikmali yapmadan önce motoru durdurun. Yakıtın genleşmesine yer bırakmak için sadece depunun üst kenarının 16 mm altına kadar yakıt doldurun.



⚠ TEDBİR

Sıcak yüzeyler

Cihazın egzozu işletim sırasında aşırı ısınır ve yanıklara neden olabilir. Egzoz ile temastan kaçınınız.



⚠ UYARI

İşitme kaybı ve gözde yaralanma riski.

Cihazı kullanırken koruyucu gözlük ve koruyucu kulaklık takın.

Cihaz açıklaması

Resimler için katlanın sayfaya bakın

Şekil A

- 1 Cihaz şalteri
- 2 İpli marş
- 3 Hava filtresi
- 4 Dolum ağzı
- 5 Yakıt deposu kapağı
- 6 Yakıt deposu
- 7 Yağ çubuğu
- 8 Yağ boşaltma civatası
- 9 Çıkış
- 10 Emiş bağlantısı
- 11 Su tahliye civatası
- 12 Tip etiketi

13 Yakıt vanası

14 Jikle kolu

15 Gaz kolu

Cihazdaki simgeler

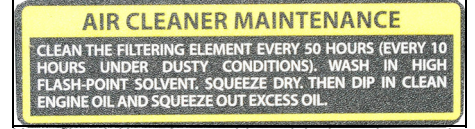

Hava filtresini her 50 saatte bir temizleyin, tozlu ortamda her 10 saatte bir ("Bakım ve Koruma/Hava filtresinin temizlenmesi").



Yağ düzeyinin kontrolü ile ilgili uyarılar.

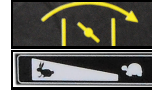

Jikle kolu



Gaz kolu

İlk çalıştırma

Yağ doldurulması

1. Cihazı yatay konuma getirin.
 2. Yağ çubuğunu döndürerek çıkarın.
 3. Motor yağını doldurun.
- Uyarı:** Motor yağı teslimat kapsamına dahil değildir. Dolum miktarı ve yağ çeşitleri "Teknik Veriler" bölümünde belirtilmiştir.
4. Yağ çubuğunu silin.
 5. Yağ çubuğunu sonuna kadar yerine takın ancak vidalamayın.
 6. Yağ çubuğunu çekerek çıkarın. Yağ düzeyi yağ çubuğunun işaretli bölümünde olmalıdır.
 7. Yağ düzeyi düşükse motor yağı ekleyin.
 8. Yağ çubuğunu takın ve sıkın.

İşletime alma

Yağ düzeyinin kontrol edilmesi

1. Cihazı yatay konuma getirin.
2. Yağ çubuğunu döndürerek çıkarın.
3. Yağ çubuğunu silin.
4. Yağ çubuğunu sonuna kadar yerine takın ancak vidalamayın.
5. Yağ çubuğunu çekerek çıkarın. Yağ düzeyi yağ çubuğunun işaretli bölümünde olmalıdır.
6. Yağ düzeyi düşükse motor yağı ekleyin.
7. Yağ çubuğunu takın ve sıkın.

Yakıt ikmali

1. Yakıt deposunun kapağını sökün.
2. Dolum ağzının maksimum alt kenarına kadar yakıt doldurun.
3. Yakıt deposunun kapağını takın ve sıkın.

Pompanın kurulması

Pompa debisi önemli ölçüde kullanım koşulları sayesinde belirlenir. Aşağıdaki kurallara uyulduğu takdirde optimum performans alınır.

- Su yüzeyi ile pompa arasındaki yükseklik farkı mümkün olduğunca az olmalıdır.
- Pompa, emiş hortumu mümkün olduğu kısa olacak şekilde kurulmalıdır.
- Basma tarafındaki uzun bir hortum emiş tarafındaki bir uzun hortumdan daha uygundur.
- Gereksiz yere uzun hortum kullanılmamalıdır.

Hortumların bağlanması

1. Hortum kelepçesini emiş hortumuna geçirin.
- Şekil B**
- 1 Emiş hortumu (teslimat kapsamında değildir)
 - 2 Hortum kelepçesi
 - 3 Hortum nipel
 - 4 Rakor somunu
 - 5 Yassı conta
2. Rakor somununu hortum nipeline geçirin.
 3. Emiş hortumunu hortum nipeline geçirin.
 4. Hortum kelepçesini yerleştirin ve sıkın.
 5. Emme bağlantısı ile hortum nipel arasında bir yassı conta koyun.
- Uyarı:** Emiş hortumu olarak güçlendirilmiş ve vakum için uygun olan bir hortum kullanılmalıdır.
6. Emiş hortumu emme bağlantısına bağlayın ve rakor somununu sıkın.
 7. Emiş filtresini emiş hortumunun diğer ucuna takın.

Şekil C

- ① Emiş hortumu (teslimat kapsamında değildir)
- ② Hortum kelepçesi
- ③ Emiş filtresi

8. Basma hortumuna (teslimat kapsamında değildir) hortum nipelini, rakor somunu ve hortum kelepçesi takın.
9. Hortum nipelini ile çıkış arasına bir yassı conta koyun.
10. Basma hortumunu çıkışa bağlayın ve rakor somununu sıkın.

İşletme

Pompanın havasının alınması

DIKKAT

Zarar görme tehlikesi

Eğer pompa kuru çalışırsa contalar hasar görür.

Pompayı çalıştırmadan önce pompanın havasını alın.

Eğer pompa yanlışlıkla kuru çalıştırılırsa, derhal motoru durdurun ve hava alma işlemine başlamadan önce pompanın soğumasını bekleyin.

1. Dolum ağzının kapağını döndürerek açın.
2. Pompayı tamamen su ile doldurun.
3. Kapağı tekrar dolum ağzına takın ve sıkın.

Cihazın çalıştırılması

1. Pompanın havasını alın.
2. Yakıt vanasını açın.
3. Jikle kolunu sola itin.
4. Gaz kolunu, tüm hareket mesafesinin yaklaşık 1/3'ü kadar sola itin.
5. Cihaz şalterini "I" konumuna alın.
6. İpli marş, daha fazla direnç hissedinceye kadar yavaşça ve sonrasında kuvvetlice çekin.
7. İpli marş yavaşça geriye bırakın.

DIKKAT

Zarar görme tehlikesi

Aniden geriye çekilen ipli marş cihazda hasara yol açar.

İpli marş yavaşça geriye bırakın.

8. Motor çalıştıktan sonra jikle kolunu sağa itin.
9. Gaz kolunu, istenen devir sayısına erişilinceye kadar sola doğru itin. Pompanın debisi devir sayısına bağlıdır.
10. Pompanın fonksiyonunu kontrol edin. Pompanın kuru çalışması pompaya zarar verir. Pompa eğer su basmıyorsa motoru kapatın ve pompanın havasını alma işlemini tekrarlayın.

Cihazın acil durumunda kapatılması

1. Cihaz şalterini "0" konumuna alın.

Cihazın kapatılması

1. Gaz kolunu tam sağa itin.
2. Cihaz şalterini "0" konumuna alın.
3. Yakıt vanasını kapatın.

Suyun boşaltılması

1. Su tahliye civatasını döndürerek çıkarın.
2. Suyu pompadan boşaltın.
3. Dolum ağzının kapağını döndürerek açın.
4. Pompayı temiz su ile yıkayın.
5. Temiz suyu boşaltın.
6. Dolum ağzının kapağını takın ve sıkın.
7. Su tahliye civatasını takın ve sıkın.

Taşıma

- Taşıma öncesinde cihaz şalterini "0" konumuna alın.
- Taşıma aracına yüklemeyen önce motorun 15 dakika boyunca soğumasını bekleyin.
- Yakıtın akmaması için cihazı taşıma sırasında yatay pozisyonda tutun.
- Cihazı araç içinde taşıırken ilgili geçerli direktifler uyarınca kayma ve devrilmeye karşı emniyetle alın.
- Taşıma sırasında cihazın ağırlığının dikkate alın.

Depolama

⚠ TEDBİR

Ağırılığın dikkate alınmaması

Yaralanma ve zarar görme tehlikesi mevcuttur

Depolama sırasında cihazın ağırlığına dikkat edin.

DIKKAT

Zarar görme tehlikesi

Cihazın üzerine ağır eşya koymayın.

Cihazı kuru ve tozsuz bir ortamda depolayın.

Cihazı temizleme

Depolama öncesinde cihazın temizlenmesi şarttır.

1. Eğer kısa süre önce çalışmışsa cihazı yarım saat boyunca soğumaya bırakın.
2. Pompayı temiz su ile yıkayın.
3. Cihazı az su ile diştan elle yıkayın.
4. Tüm erişilebilir yüzeyleri ovalayarak kurulayın.
5. Su tahliye civatasını döndürerek çıkarın ve suyu boşaltın.
6. Su tahliye civatasını takın ve sıkın.
7. Korozyona karşı hassas olan yüzeyleri hafifçe yağlayın.
8. Kumanda elemanlarını silikon spreyi ile yağlayın.

Depolama süresi 1...2 ay

1. Yakıt deposuna benzin stabilizatörü koyun.
2. Yakıt deposunu doldurun.

Depolama 2...12 ay

Ek olarak:

1. Yakıt vanasını kapatın.
2. Karbüratörün altına bir kap koyun.

Şekil D

- ① Karbüratör

- ② Tahliye civatası

3. Tahliye civatasını sökün.
4. Yakıtı kabin içine alın.
5. Tahliye civatasını takın ve sıkın.
6. Ayrıştırma kabını boşaltın (bkz. "Bakım ve Koruma/Ayrıştırma kabının temizlenmesi").

12 aydan fazla depolama

Ek olarak:

1. Bujiyi sökün.
2. 5...10 cm³ Silindirine içine motor yağı damlatın.
3. Yağın motor içinde dağıtılması için ipli marş çok kez yavaşça tam çekin.
4. Bujiyi tekrar takın.
5. Yağı değiştirin (bkz. "Bakım ve Koruma/Yağın değiştirilmesi").
6. İpli marş, daha fazla direnç hissedinceye kadar yavaşça çekin.

Bakım ve Koruma

⚠ TEHLİKE

Yaralanma tehlikesi, elektrik çarpması tehlikesi.

Cihaz istemsiz olarak çalışmaya başlayabilir. Hareket eden parçalardan yaralanabilirsiniz.

Bakım çalışmalarından önce buji fişini çekin.

⚠ TEDBİR

Yanma tehlikesi.

Cihazın sıcak parçalarına dokunulduğunda yanma oluşabilir.

Cihazda herhangi bir çalışma yapmadan önce cihazı soğumaya bırakın.

** Açıklama için bkz. "İşletme alma".*

*** Açıklama için bkz. "Bakım çalışmaları".*

Bakım zaman aralıkları

Her işletmeden önce

1. Cihazın usulüne uygun durumda olup olmadığını ve işletim güvenliğini kontrol edin. Hasarlı cihazı çalıştırmayın.
2. Yağ düzeyini kontrol edin. *
3. Hava filtresini kontrol edin. **

İlk kez 1 ay veya 20 saat çalıştıktan sonra

1. Yağı değiştirin. **

Her 3 ayda bir veya 50 saat çalıştıktan sonra

1. Hava filtresini temizleyin. **
Tozlu ortamlarda kullanıldığında daha sık temizlik yapılmalıdır.

Her 6 ayda bir veya 100 saat çalıştıktan sonra

1. Yağı değiştirin. **
2. Ayrıştırma kabını temizleyin. **
3. Bujiyi kontrol edin ve temizleyin. **
4. Kivılcım tutucuyu (teslimat kapsamında değildir) temizleyin. **

Her yıl yetkili müşteri servisi tarafından

1. Subap boşluğunu kontrol edin ve ayarlayın.
2. Yakıt deposunu ve yakıt filtresini temizleyin.
3. Hava filtresi elemanını değiştirin.
4. Bujiyi değiştirin.
5. Rölanti devir sayısını kontrol edin/ayarlayın.
6. Subap boşluğunu kontrol edin / ayarlayın.
7. Pompanın türbin çarkını kontrol edin.
8. Gövde ile pervane arasındaki boşluğu kontrol edin.
9. Pompanın giriş valfini kontrol edin.

2 yılda bir yetkili müşteri servisi tarafından

1. Yakıt hattını kontrol edin, gerekirse değiştirin.
2. Motorun yanma odasını temizleyin.

Bakım çalışmaları

Hava filtresinin kontrol edilmesi

1. Kulakları kaldırın ve kapağı çıkarın.

Şekil E

- ① Kapak

- ② Kulak

- ③ Hava filtresi elemanı

2. Hava filtresi elemanının kirli olup olmadığını kontrol edin. Gerekiyorsa hava filtresini temizleyin veya hasarlı ise değiştirin (bkz. "Hava filtresinin temizlenmesi").
3. Kapağı takın ve yerine oturmasını sağlayın.

Hava filtresinin temizlenmesi

DIKKAT

Zarar görme tehlikesi

Eğer filtre elemanı yoksuz, içeri giren toz motoru tahrip edebilir.

Cihazı filtre elemanı olmadan çalıştırmayın.

1. Hava filtresini açın (bkz. "Hava filtresinin kontrol edilmesi").
2. Hava filtresi elemanını çıkarın.
3. Hava filtresi elemanını sıcak su içinde ev temizlik ilacı ile yıkayın ve berrak su ile durulayın.
Uyarı: Yağ içeren yıkama sıvısının çevreye zarar vermeyecek şekilde bertaraf edin.
4. Hava filtresi elemanını kurumaya bırakın.
5. Hava filtresi elemanına temiz motor yağı emdirin ve sıkarak fazla yağı çıkarın.
6. Hava filtresi elemanını tekrar yerleştirin.
7. Kapağı takın.
8. Kilitleri kapatın.

Yağın değiştirilmesi

Yağ değişimini motor sıcakken yapın.

1. Yağ çubuğunu döndürerek çıkarın.

Şekil F

- ① Yağ çubuğu

- ② Yağ boşaltma civatası

2. Yağ boşaltma civatasını contası ile birlikte çıkarın ve yağı bir kabin içine alın.
3. Hava boşaltma civatasını contası ile birlikte takın ve sıkın.
4. Cihazı yatay konuma getirin.
5. Motor yağını (SAE 10W30) miktarını ölçün ve yağ çubuğu için olan delikten doldurun.
6. Yağ düzeyini kontrol edin (bkz. "İşletme alma").
7. Yağ çubuğunu takın ve sıkın.
8. Atık yağı çevreye zarar vermeden bertaraf edin.

Ayrıştırma kabının temizlenmesi

Ayrıştırma kabı benzinden suyu ayırıştırır.

1. Yakıt vanasını kapatın.
2. Ayrıştırma kabını çıkarın.

Şekil G

- ① Ayrıştırma kabı

- ② Vida

3. Ayrıştırma kabını O-ring ile birlikte çıkarın.
4. Ayrıştırma kabını ve O-ringi yanmayan bir solvent ile temizleyin ve kurumaya bırakın.
5. Ayrıştırma kabını ve O-ringi takın ve sıkın.
6. Yakıt vanasını açın.
7. Ayrıştırma kabı ile karbüratör arasındaki contayı kontrol edin.
8. Yakıt vanasını kapatın.

Bujinin kontrol edilmesi ve temizlenmesi

1. Buji fişini çekerek çıkarın.

Şekil H

- ① Buji fişi

- ② Buji

2. Buji çıkarıldığında motorun içine kir girmemesi için bujinin etrafındaki bölgeyi temizleyin.
3. Bujiyi sökün.
4. Elektrotları yıpranmış veya izolatörü kırılmış bir bujiyi değiştirin.
5. Bujinin elektrot aralığını kontrol edin. Nominal değer 0,7...0,8 mm.
6. Bujinin contasında hasar olup olmadığını kontrol edin.

DIKKAT

Zarar görme tehlikesi

Fazla gevşek olan bir buji aşırı ısınabilir ve motora zarar verebilir. Çok fazla sıkılan bir buji motordaki vida dişine zarar verir.

Bujinin sıkılmasına ilişkin aşağıdaki talimatları dikkate alın.

7. Bujiyi dikkatlice elle vidalayarak takın. Dış kaptırma yüzünü.
8. Bujiyi buji anahtarı ile sonuna kadar takın ve aşağıda açıklandığı şekilde sıkın.
 - a Kullanılmış bir buji 1/8...1/4 tur sıkılmalıdır.
 - b Yeni bir buji 1/2 tur sıkılmalıdır.
9. Buji fişini takın.

Arızalarda yardım

Elektrikli parçalardaki tüm kontrol ve çalışmaları bir uzman yaparın.

Bu bölümde yer almayan arızalarda yetkili müşteri hizmetlerine başvurun.

Motor çalışmıyor.

1. Yakıt vanasını açın.
2. Jikle kolunu sola itin.
3. Cihaz şalterini "I" konumuna alın.
4. Depoya yakıt doldurun.

- Yağ düzeyini kontrol edin, gerekirse yağ ekleyin.
- Yakıt deposunu ve karbüratörü boşaltın. Temiz yakıt doldurun.
- Bujiyi kontrol edin (bkz. "Bakım ve Koruma/Bujinin kontrol edilmesi ve temizlenmesi").
- İslenmiş bir bujiyi kurumaya bırakın. Ardından motoru, gaz kolu tam gaz konumunda çalıştırın.
- Ayrıştırma kabını temizleyin (bkz. "Bakım ve Koruma/Ayrıştırma kabının temizlenmesi").

Motor gücü düşük

- Hava filtresini kontrol edin.
- Yakıt deposunu ve karbüratörü boşaltın. Temiz yakıt doldurun.

Pompa su basmıyor

- Pompanın havasını alın.

- Emiş hortumunda kaçak veya delik olup olmadığını kontrol edin.
- Cihaz ile emiş hortumu arasındaki yassı contayı kontrol edin.
- Daha sağlam bir emiş hortumu kullanın.
- Emiş filtresini komple suya daldırın.
- Emiş filtresini temizleyin.
- Pompayı su kaynağına daha yakın bir yere koyun. Pompa ile su yüzeyinin arasındaki yükseklik farkını azaltın.
- Daha kısa hortum kullanın.

Pompa debisi düşük

- Emiş hortumunda kaçak veya delik olup olmadığını kontrol edin.
- Cihaz ile emiş hortumu arasındaki yassı contayı kontrol edin.

- Daha sağlam bir emiş hortumu kullanın.
- Emiş filtresini komple suya daldırın.
- Emiş filtresini temizleyin.
- Pompayı su kaynağına daha yakın bir yere koyun. Pompa ile su yüzeyinin arasındaki yükseklik farkını azaltın.
- Daha kısa hortum kullanın.

Garanti

Her ülkede yetkili distribütörümüz tarafından verilmiş garanti şartları geçerlidir. Garanti süresi içinde cihazınızda oluşan muhtemel hasarları, arızanın kaynağı üretim veya malzeme hatası olduğu sürece ücretsiz olarak karşılıyor. Garanti durumunda satış fişi ile satıcıya veya yetkili servise başvurun. (Adres için Bkz. Arka sayfa)

Teknik bilgiler

Pompa		
Nominal çap		3
Maksimum pompalama miktarı	l/h	45000
Emme yüksekliği (maks.)	m	7
Pompalama yüksekliği (maks.)	m	25
İçten yanmalı motor		
Motor tipi		Tek silindirlili
Model		4 zamanlı
Soğutma tipi		hava soğutmalı
Silindir hacmi	cm ³	196
Motor gücü	kW/PS	5,1/6,9
Yakıt türü		Benzin, min. 88 oktan
Yakıt deposu içeriği	l	3,6
Motor yağı miktarı	l	0,5
Yağ cinsi		SAE 10W30
Buji tipi		F5T, F6TJC, F7TJC
Boyutlar ve ağırlıklar		
Uzunluk	mm	580
Genişlik	mm	440
Yükseklik	mm	450
Yakıtsız ağırlık	kg	36

Teknik değişiklik hakkı saklıdır.

AB Uygunluk Beyanı

İşbu belgeyle, aşağıda adı geçen makinenin mevcut tasarımı yapı tarzı ve tarafımızdan piyasaya sürülen modelle AB direktifinin ilgili temel güvenlik ve sağlık yükümlülüklerine uygun olduğunu beyan ederiz. Bizim onayımız olmadan makinede yapılan bir değişiklik durumunda, bu açıklama geçerliliğini kaybeder.

Ürün: Kirli su pompası

Tip: 1.812-xxx

İlgili AB direktifleri

2006/42/AT (+2009/127/AT)

2014/30/AB

2011/65/AT

Uygulanan uyumlaştırılmış normlar

EN 809: 1998: A1: 2009 + AC: 2010

EN 61000-6-3: 2007+A1: 2011+AC: 2010

EN 61000-6-1: 2007

Uygulanan uygunluk değerlendirme yöntemi

2000/14/AT: Ek V

Aşağıda imzası olan, yönetim kurulu adına ve yönetim yetkisinde sahip olarak hareket eder.

H. Jenner

Chairman of the Board of Management

S. Reiser

Director Regulatory Affairs & Certification

Dokümantasyon yetkilisi: S. Reiser

Alfred Kärcher SE & Co. KG

Alfred-Kärcher-Str. 28 - 40

71364 Winnenden (Almanya)

Tel.: +49 7195 14-0



Faks: +49 7195 14-2212

Winnenden, 2018/10/01

Содержание

Общие указания	48
Использование по назначению	48
Защита окружающей среды	48
Принадлежности и запасные части	48
Комплект поставки	48
Указания по технике безопасности	49
Описание устройства	50
Первый ввод в эксплуатацию	50
Ввод в эксплуатацию	50
Эксплуатация	50
Транспортировка	51
Хранение	51
Уход и техническое обслуживание	51
Помощь при неисправностях	51
Гарантия	52
Технические характеристики	52
Декларация о соответствии стандартам ЕС	52

Общие указания

  Перед первым применением устройства ознакомьтесь с данной оригинальной инструкцией по эксплуатации и прилагаемыми указаниями по технике безопасности. Действовать в соответствии с ними.

Сохранять обе брошюры для дальнейшего пользования или для следующего владельца.

Использование по назначению

Данный насос для грязной воды запрещено использовать в закрытых помещениях, он может работать только на улице.

Данный насос для грязной воды не допущен для использования в пищевой промышленности.

Насосом разрешается перекачивать только пресную воду.

Использование насоса для перекачивания горючих веществ: бензина, дизеля или мазута строго запрещено из-за опасности возгорания и взрыва. При перекачивании соленой воды, кислот, химических веществ и прочих способствующих коррозии веществ насос может быть поврежден.

Данный насос для грязной воды в поставляемом состоянии предназначен для эксплуатации на высоте не более 1500 м над уровнем моря. Уполномоченная служба поддержки клиентов может преобразовать устройство для работы на большей высоте. При эксплуатации такого устройства на высоте ниже той, для которой он переоборудован, двигатель может быть необратимо поврежден в результате перегрева.

Защита окружающей среды

 Упаковочные материалы поддаются вторичной переработке. Упаковку необходимо утилизировать без ущерба для окружающей среды.

 Электрические и электронные устройства часто содержат ценные материалы, пригодные для вторичной переработки, и зачастую такие компоненты, как батареи, аккумуляторы или масло, которые при неправильном обращении или ненадлежащей утилизации представляют потенциальную опасность для здоровья и экологии. Тем не менее, данные компоненты необходимы для правильной работы устройства. Устройства, обозначенные этим символом, запрещено утилизировать вместе с бытовыми отходами.

Указания по ингредиентам (REACH)

Для получения актуальной информации об ингредиентах см. www.kaercher.com/REACH

Принадлежности и запасные части

Использовать только оригинальные принадлежности и запасные части. Только они гарантируют безопасную и бесперебойную работу устройства.

Для получения информации о принадлежностях и запчастях см. www.kaercher.com.

Комплект поставки

При распаковке устройства проверить комплектацию. При обнаружении недостающих принадлежностей или повреждений, полученных во время транспортировки, следует уведомить торговую организацию, продавшую устройство.

⚠ ОПАСНОСТЬ

Указание относительно непосредственно грозящей опасности, которая приводит к тяжелым травмам или к смерти.

⚠ ПРЕДУПРЕЖДЕНИЕ

Указание относительно возможной потенциально опасной ситуации, которая может привести к тяжелым травмам или к смерти.

⚠ ОСТОРОЖНО

Указание на потенциально опасную ситуацию, которая может привести к получению легких травм.

ВНИМАНИЕ

Указание относительно возможной потенциально опасной ситуации, которая может повлечь за собой материальный ущерб.

⚠ ОПАСНОСТЬ

Опасность травмирования.

- Устройство не предназначено для использования лицами с ограниченными физическими, сенсорными или умственными способностями или лицами с недостатком опыта и/или знаний.
- Следить за тем, чтобы дети не играли с устройством.
- Запрещается работать с устройством детям и подросткам.

Опасность взрыва.

- Запрещается эксплуатировать устройство во взрывоопасных зонах.
- При эксплуатации устройства в опасных зонах (например, на заправочных станциях)

соблюдать соответствующие правила техники безопасности.

- Заливать только топливо, указанное в инструкции по эксплуатации.
- Заливать топливо только при выключенном двигателе.
- Заправка в закрытых помещениях не допускается.
- Запрещено курить и разводить открытый огонь.
- Во время заправки не допускать попадания топлива на горячие поверхности.
- После заправки закрыть крышку топливного бака.
- Не разрешается эксплуатация устройства, если было пролито топливо. Перенести устройство в другое место и избегать образования искр.
- Хранить топливо только в разрешенных емкостях.
- Запрещается хранить топливо вблизи открытого огня или устройств, использующих запальное пламя или образующих искры (например, печей, отопительных котлов или водонагревателей).
- Запрещается распылять аэрозоль для быстрого запуска в воздушный фильтр.

Опасность пожара.

- Расстояние между легковоспламеняемыми предметами и глушителем должно составлять не менее 2 м.
- Использовать устройство на местности, засаженной деревьями, кустами или травой разрешается исключительно, если

выхлопная труба оснащена искрогасителем.

- Не допускать попадания травы и прочих загрязнений на охлаждающие ребра.
- Не использовать устройство, если топливная система повреждена или негерметична. Необходимо регулярно проверять топливную систему.
- Перед укладкой на хранение в закрытом помещении дать устройству остыть.

Опасность удара электрическим током

- Не прикасаться к свече или кабелю зажигания во время работы устройства.

⚠ ПРЕДУПРЕЖДЕНИЕ

Опасность для здоровья

- Выхлопные газы ядовиты. Не вдыхать выхлопные газы. Запрещено эксплуатировать устройство в закрытых помещениях. Необходимо обеспечить достаточную вентиляцию и отвод выхлопных газов.
- Убедиться, что в области точек впуска воздуха не выходят выхлопные газы.
- Избегать многократного или длительного соприкосновения кожи с топливом или моторным маслом; не вдыхать топливные пары.

⚠ ОСТОРОЖНО

Опасность ожога

- Не прикасаться с горячим деталям: глушителю, цилиндру или ребрам охлаждения.

Опасность повреждения слуха

- Не эксплуатировать устройство без глушителя. Необходимо регулярно проверять

глушитель и заменять его, если он поврежден.

ВНИМАНИЕ

Опасность повреждения

- **Использовать только оригинальные детали от производителя.**
- **Старое топливо может спровоцировать образование отложений в карбюраторе и, следовательно, снижение мощности двигателя. Использовать только новое топливо.**
- **Запрещается изменять положение пружин регулятора или тяг, чтобы не увеличить число оборотов двигателя.**
- **Запрещено эксплуатировать устройство без воздушного фильтра.**
- **Не тянуть за пусковой трос во время работы устройства.**
- **Обеспечить достаточную вентиляцию во избежание перегрева устройства.**
- **Если ожидаются сильные морозы, необходимо слить воду из насоса.**

Символы на устройстве

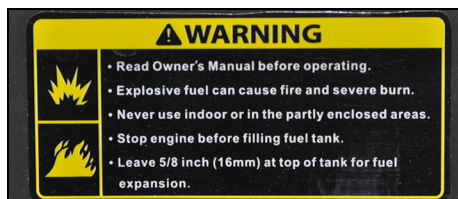

⚠ ПРЕДУПРЕЖДЕНИЕ

Опасность взрыва, опасность пожара.

При неправильном обращении бензин может стать причиной пожара или взрыва.

Перед использованием устройства прочитать данную инструкцию по эксплуатации.

Не использовать устройство в закрытых помещениях или на частично огороженной территории.

Перед заправкой выключить двигатель.

Заливать топливо только до отметки 16 мм ниже верхней кромки бака, чтобы оставалось место для расширения топлива.



⚠ ОСТОРОЖНО

Горячая поверхность

Выхлопная труба устройства во время эксплуатации сильно нагревается и может вызвать ожоги.

Избегать контакта с выхлопной трубой.



⚠ ПРЕДУПРЕЖДЕНИЕ

Опасность повреждения слуха или зрения.

Во время работы с устройством использовать защитные очки и средства защиты органов слуха.

Описание устройства

Изображения см. на обороте

Рисунок А

- 1 Выключатель устройства
- 2 Тросовый стартер
- 3 Воздушный фильтр
- 4 Заливное отверстие
- 5 Крышка топливного бака
- 6 Топливный бак
- 7 Маслоизмерительный щуп
- 8 Резьбовая пробка маслосливного отверстия
- 9 Выход
- 10 Всасывающий патрубком
- 11 Резьбовая пробка сливного отверстия для воды
- 12 Заводская табличка
- 13 Топливный кран
- 14 Рычаг привода воздушной заслонки
- 15 Рычаг газа

Символы на устройстве

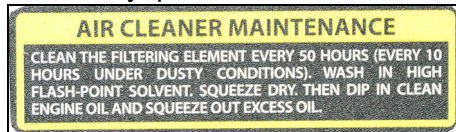

Очищать воздушный фильтр каждые 50 часов, при работе в пыльной среде — каждые 10 часов (см. «Уход и техническое обслуживание/очистка воздушного фильтра»).



Указания по контролю уровня масла.



Рычаг привода воздушной заслонки

Рычаг газа

Первый ввод в эксплуатацию

Заливка масла

1. Установить устройство горизонтально.
2. Вывинтить маслоизмерительный щуп.
3. Залить моторное масло.
Указание: Моторное масло не входит в комплект поставки. Количество и сорт масла см. в разделе «Технические характеристики».
4. Вытереть маслоизмерительный щуп.
5. Вставить маслоизмерительный щуп до конца, не завинчивая его.
6. Извлечь маслоизмерительный щуп. Уровень масла должен находиться в отмеченной области маслоизмерительного щупа.
7. Если уровень масла слишком низок, долить моторное масло.
8. Ввинтить и затянуть маслоизмерительный щуп.

Ввод в эксплуатацию

Проверка уровня масла

1. Установить устройство горизонтально.
2. Вывинтить маслоизмерительный щуп.
3. Вытереть маслоизмерительный щуп.
4. Вставить маслоизмерительный щуп до конца, не завинчивая его.
5. Извлечь маслоизмерительный щуп. Уровень масла должен находиться в отмеченной области маслоизмерительного щупа.
6. Если уровень масла слишком низок, долить моторное масло.
7. Ввинтить и затянуть маслоизмерительный щуп.

Заправка топливом

1. Отвинтить крышку топливного бака.
2. Долить топливо не выше нижней кромки заливного патрубка.
3. Надеть и затянуть крышку топливного бака.

Установка насоса

Производительность насоса во многом зависит от условий его применения. Соблюдая следующие правила, можно добиться оптимальной мощности.

- Разница высот поверхности воды и насоса должна быть как можно меньше.
- Установить насос так, чтобы всасывающий шланг был максимально коротким.

- Использовать длинный напорный шланг выгоднее, чем длинный всасывающий шланг.
- Не использовать длинные шланги без необходимости.

Подключение шлангов

1. Надеть хомут на всасывающий шланг.

Рисунок В

- 1 Всасывающий шланг (не входит в комплект поставки)
 - 2 Шланговый хомут
 - 3 Присоединительный патрубок шланга
 - 4 Накидная гайка
 - 5 Плоское уплотнение
2. Надеть накидную гайку на присоединительный патрубок шланга.
 3. Надеть всасывающий шланг на присоединительный патрубок шланга.
 4. Установить хомут на место и затянуть.
 5. Установить плоское уплотнение между всасывающим патрубком и присоединительным патрубком шланга.
Примечание: В качестве всасывающего шланга необходимо использовать армированный шланг, предназначенный для эксплуатации в условиях вакуума.
 6. Подсоединить всасывающий шланг к всасывающему патрубку и затянуть накидную гайку.
 7. На втором конце всасывающего шланга установить фильтр всасывания.

Рисунок С

- 1 Всасывающий шланг (не входит в комплект поставки)
 - 2 Шланговый хомут
 - 3 Фильтр всасывания
8. Надеть на напорный шланг (не входит в комплект поставки) присоединительный патрубок шланга, накидную гайку и шланговый хомут.
 9. Установить плоское уплотнение между присоединительным патрубком шланга и выходным патрубком.
 10. Подсоединить напорный шланг к выходу и затянуть накидную гайку.

Эксплуатация

Удалить воздух из насоса

ВНИМАНИЕ

Опасность повреждения

Работа насоса всухую ведет к повреждению уплотнений.

Удалить воздух из насоса перед вводом в эксплуатацию. Если констатировано, что насос работает всухую, необходимо немедленно остановить двигатель и дать насосу остыть перед удалением из него воздуха.

1. Вывинтить пробку заливного отверстия.
2. Полностью заполнить насос водой.
3. Снова ввернуть пробку в заливное отверстие и затянуть.

Запуск устройства

1. Удалить воздух из насоса.
 2. Открыть топливный кран.
 3. Отвести рычаг воздушной заслонки влево.
 4. Отвести рычаг газа примерно на 1/3 хода влево.
 5. Установить выключатель устройства в положение «I».
 6. Медленно потянуть тросовый стартер до ощутимого сопротивления, затем потянуть за трос сильно.
 7. Медленно отвести тросовый стартер назад.
- ВНИМАНИЕ**
Опасность повреждения
Быстрый возврат тросового стартера в исходное положение может спровоцировать повреждение устройства.
Медленно отвести тросовый стартер назад.
8. После запуска двигателя отвести рычаг воздушной заслонки вправо.
 9. Отвести рычаг газа влево настолько, чтобы достичь нужной частоты вращения вала двигателя. Производительность насоса зависит от частоты вращения.
 10. Проверить работу насоса. Сухой ход вредит насосу. Если насос не перекачивает воду, необходимо остановить двигатель и повторить процедуру удаления воздуха из насоса.

Аварийное отключение устройства

1. Установить выключатель устройства в положение «0».

Выключение устройства

1. Отвести рычаг газа вправо до конца.
2. Установить выключатель устройства в положение «0».
3. Закрыть топливный кран.

Слив воды

1. Вывинтить резьбовую пробку отверстия для слива воды.
2. Слить воду из насоса.
3. Вывинтить пробку заливного отверстия.
4. Промыть насос свежей водой.
5. Слить свежую воду.
6. Ввинтить и затянуть пробку заливного отверстия.
7. Ввинтить и затянуть резьбовую пробку отверстия для слива воды.

Транспортировка

- Перед транспортировкой установить выключатель устройства в положение «0».
- Дать двигателю остыть после нагрузки не менее 15 минут.
- Во время транспортировки удерживать устройство горизонтально, чтобы не пролилось топливо.
- При перевозке устройства в транспортных средствах фиксировать его от скатывания, скольжения и опрокидывания в соответствии с действующими директивами.
- Учитывать вес устройства при транспортировке.

Хранение

⚠ ОСТОРОЖНО

Несоблюдение веса

Опасность получения травм и повреждений

Во время хранения учитывать вес устройства.

ВНИМАНИЕ

Опасность повреждения

Не класть на устройство тяжелые предметы.

При хранении беречь устройство от влаги и пыли.

Очистка устройства

Перед укладкой на хранение устройство необходимо очистить.

1. Дать устройству остыть полчаса, если незадолго до этого оно использовалось.
2. Промыть насос чистой водой.
3. Обмыть устройство вручную снаружи небольшим количеством воды.
4. Насухо вытереть все доступные поверхности.
5. Вывинтить резьбовую пробку отверстия для слива воды и слить воду.
6. Ввинтить и затянуть резьбовую пробку отверстия для слива воды.
7. Слегка смазать маслом поверхности, восприимчивые к коррозии.
8. Смазать органы управления силиконовым спреем.

Хранение 1–2 месяца

1. Добавить в топливный бак стабилизатор бензина.
2. Заполнить топливный бак.

Хранение 2–12 месяцев

Дополнительно:

1. Закрыть топливный кран.
2. Установить емкость под карбюратор.

Рисунок D

- ① Карбюратор
- ② Резьбовая пробка сливного отверстия
3. Вывинтить резьбовую пробку сливного отверстия.
4. Собрать топливо в емкость.
5. Ввинтить и затянуть резьбовую пробку сливного отверстия.
6. Опустошить отстойник (см. «Уход и техническое обслуживание/Очистка отстойника»).

Хранение дольше 12 месяцев

Дополнительно:

1. Вывинтить свечу зажигания.
2. Залить в цилиндр 5–10 см³ моторного масла.
3. Несколько раз медленно потянуть за тросовый стартер для распределения масла в двигателе.
4. Снова ввинтить свечу зажигания.
5. Заменить масло (см. «Уход и техническое обслуживание/Замена масла»).
6. Медленно потянуть тросовый стартер до ощутимого сопротивления.

Уход и техническое обслуживание

⚠ ОПАСНОСТЬ

Опасность травмирования, опасность удара электрическим током.

Возможен самопроизвольный запуск устройства. Существует риск нанесения травм подвижными деталями.

Перед проведением технического обслуживания необходимо отсоединить штепсель свечи зажигания.

⚠ ОСТОРОЖНО

Опасность ожога.

При прикосновении к горячим деталям устройства можно получить ожоги.

Перед началом работ с устройством дать устройству остыть.

* Описание см. в главе «Ввод в эксплуатацию».

** Описание см. в главе «Работы по техническому обслуживанию».

Периодичность технического обслуживания

Перед каждым началом работы

1. Убедиться, что устройство находится в надлежащем состоянии и безопасно для эксплуатации. Не вводить поврежденное устройство в эксплуатацию.
2. Проверить уровень масла. *
3. Проверить воздушный фильтр. **

Один раз через 1 месяц или 20 часов эксплуатации

1. Заменить масло. **

Раз в 3 месяца или через 50 часов эксплуатации

1. Очистить воздушный фильтр. **
При эксплуатации в пыльной среде очистку необходимо проводить чаще.

Раз в 6 месяцев или через 100 часов эксплуатации

1. Заменить масло. **
2. Очистить отстойник. **
3. Проверить и очистить свечу зажигания. **
4. Очистить искрогаситель (не входит в комплект поставки). **

Ежегодно силами уполномоченной службы поддержки клиентов

1. Проверить и отрегулировать зазор клапана.
2. Очистить топливный бак и топливный фильтр.
3. Заменить элемент воздушного фильтра.
4. Заменить свечу зажигания.
5. Проверить/отрегулировать частоту вращения вала двигателя на холостом ходу.
6. Проверить/отрегулировать зазор клапана.
7. Проверить крыльчатку насоса.
8. Проверить зазор между корпусом и крыльчаткой.
9. Проверить исправный клапан насоса.

Раз в 2 года силами уполномоченной службы поддержки клиентов

1. Проверить топливопровод, заменить при необходимости.
2. Очистить камеру сгорания двигателя.

Работы по техническому обслуживанию

Проверка воздушного фильтра

1. Приподнять язычки и снять крышку.

Рисунок E

- ① Крышка
- ② Язычок
- ③ Элемент воздушного фильтра
2. Проверить наличие загрязнений на элементе воздушного фильтра. При необходимости очистить элемент воздушного фильтра или заменить его, если он поврежден (см. «Очистка воздушного фильтра»).
3. Надеть и зафиксировать крышку.

Очистка воздушного фильтра

ВНИМАНИЕ

Опасность повреждения

В отсутствие элемента воздушного фильтра в двигатель попадает пыль, которая может вызвать его повреждение.

Не эксплуатировать устройство без элемента воздушного фильтра.

1. Открыть воздушный фильтр (см. «Проверка воздушного фильтра»).
2. Извлечь элемент воздушного фильтра.
3. Промыть элемент воздушного фильтра в теплой воде с бытовым чистящим средством и прополоскать в чистой воде.

Примечание: Утилизировать маслосодержащий моющий раствор экологически безопасным способом.

4. Дать элементу воздушного фильтра высохнуть.
5. Пропитать элемент воздушного фильтра чистым моторным маслом и отжать излишки масла.
6. Установить элемент воздушного фильтра на место.
7. Надеть крышку.
8. Закрыть фиксаторы.

Замена масла

Выполнять замену масла, пока двигатель теплый.

1. Вывинтить маслоизмерительный шуп.

Рисунок F

- ① Маслоизмерительный шуп
- ② Резьбовая пробка маслосливного отверстия
2. Вывинтить резьбовую пробку маслосливного отверстия вместе с уплотнением и собрать масло.
3. Ввинтить резьбовую пробку маслосливного отверстия вместе с уплотнением и затянуть.
4. Установить устройство в горизонтальное положение.
5. Отмерить нужный объем моторного масла (SAE 10W30) и залить в отверстие для маслоизмерительного шупа.
6. Проверить уровень масла (см. «Ввод в эксплуатацию»).
7. Ввинтить и затянуть маслоизмерительный шуп.
8. Утилизировать отработанное масло экологически безопасным способом.

Очистка отстойника

Отстойник отводит воду из бензина.

1. Закрыть топливный кран.
2. Отвинтить отстойник.

Рисунок G

- ① Отстойник
- ② Винт
3. Снять отстойник вместе с уплотнительным кольцом круглого сечения.
4. Очистить отстойник и уплотнительное кольцо круглого сечения негорючим растворителем и дать им высохнуть.
5. Установить отстойник и кольцо круглого сечения на место и затянуть.
6. Открыть топливный кран.
7. Проверить уплотнение между отстойником и карбюратором.
8. Закрыть топливный кран.

Проверка и очистка свечи зажигания

1. Извлечь штепсель свечи зажигания.

Рисунок H

- ① Штепсель свечи зажигания
 - ② Свеча зажигания
 2. Очистить область вокруг свечи зажигания, чтобы при снятии свечи в двигатель не попала грязь.
 3. Вывинтить свечу зажигания.
 4. Заменить свечу зажигания, если изношен электрод или сломан изолятор.
 5. Проверить расстояние между электродами в свече зажигания. Заданное значение 0,7–0,8 мм.
 6. Проверить, не повреждено ли уплотнение свечи зажигания.
- #### ВНИМАНИЕ
- Опасность повреждения**
Незакрепленная свеча зажигания может перегреться и вызвать повреждение двигателя. В результате чрезмерно плотной затяжки свечи зажигания повреждается резьба.
Необходимо учитывать следующие инструкции по затяжке свечи зажигания.
7. Аккуратно ввинтить свечу зажигания рукой. Избегать перекаса резьбы.
 8. Ввинтить свечу до упора свечным ключом и затянуть следующим образом.
 - a Затянуть бывшую в употреблении свечу на 1/8–1/4 оборота.
 - b Затянуть новую свечу на 1/2 оборота.
 9. Подсоединить штепсель свечи зажигания.

Помощь при неисправностях

Все проверки и работы с электрическими частями должны осуществляться специалистом.

В случае неисправностей, не упомянутых в этой главе, обратиться в авторизованную сервисную службу.

Двигатель не запускается.

1. Открыть топливный кран.
2. Отвести рычаг воздушной заслонки влево.
3. Установить выключатель устройства в положение «I».
4. Залить топливо в бак.
5. Проверить уровень масла, при необходимости долить.
6. Очистить топливный бак и карбюратор. Залить свежее топливо.
7. Проверить свечу зажигания (см. «Уход и техническое обслуживание/Проверка и очистка свечи зажигания»).

8. Дать мокрой свече зажигания высохнуть. Затем запустить двигатель, установив рычаг газа в положение «полный газ».
9. Очистить отстойник (см. «Уход и техническое обслуживание/Очистка отстойника»).

Низкая мощность двигателя

1. Проверить воздушный фильтр.
2. Очистить топливный бак и карбюратор. Залить свежее топливо.

Насос не перекачивает воду

1. Удалить воздух из насоса.
2. Проверить герметичность всасывающего шланга и наличие в нем отверстий.
3. Проверить плоское уплотнение между устройством и всасывающим шлангом.
4. Использовать более стабильный всасывающий шланг.
5. Полностью погрузить фильтр всасывания.
6. Очистить фильтр всасывания.
7. Поместить насос ближе к источнику воды. Уменьшить разность высот между насосом и поверхностью воды.

8. Использовать более короткие шланги.

Низкая производительность

1. Проверить герметичность всасывающего шланга и наличие в нем отверстий.
2. Проверить плоское уплотнение между устройством и всасывающим шлангом.
3. Использовать более стабильный всасывающий шланг.
4. Полностью погрузить фильтр всасывания.
5. Очистить фильтр всасывания.
6. Поместить насос ближе к источнику воды. Уменьшить разность высот между насосом и поверхностью воды.
7. Использовать более короткие шланги.

Гарантия

В каждой стране действуют соответствующие гарантийные условия, установленные уполномоченной организацией по сбыту нашей продукции. Возможные неисправности устройства в течение гарантийного срока мы устраняем бесплатно, если причина заключается в дефектах материалов или производственных браке. В случае

возникновения претензий в течение гарантийного срока просьба обращаться с чеком о покупке в торговую организацию, продавшую изделие или в ближайшую уполномоченную службу сервисного обслуживания.

(Адрес указан на обороте)

Дата выпуска отображается на заводской табличке в закодированном виде. При этом отдельные цифры имеют следующее значение::

Пример: 30190

3 год выпуска
0 столетие выпуска
1 десятилетие выпуска
9 вторая цифра месяца выпуска
0 первая цифра месяца выпуска

Таким образом, в данном примере код 30190 означает дату выпуска 09 /2)013.

Технические характеристики

Насос		
Номинальный диаметр"		3
Расход макс.	l/h	45000
Высота всасывания (макс.)	m	7
Высота подачи (макс.)	m	25
Двигатель внутреннего сгорания		
Тип двигателя		одноцилиндровый
Тип		4-тактный
Тип охлаждения		с воздушным охлаждением
Рабочий объем	cm ³	196
Мощность двигателя	kW/PS	5,1/6,9
Тип топлива		бензин, мин. октановое число 88
Емкость топливного бака	l	3,6
Количество моторного масла	l	0,5
Сорт масла		SAE 10W30
Тип свечей зажигания		F5T, F6TJC, F7TJC
Размеры и вес		
Длина	mm	580
Ширина	mm	440
Высота	mm	450
Вес без топлива	kg	36

Сохраняется право на внесение технических изменений.

Декларация о соответствии стандартам ЕС

Настоящим заявляем, что концепция, конструкция и исполнение указанной ниже машины отвечают соответствующим основным требованиям директив ЕС по безопасности и охране здоровья. При любых изменениях машины, не согласованных с нашей компанией, данная декларация теряет свою силу. Изделие: Насос для грязной воды
Тип: 1.812-xxx

Действующие директивы ЕС

2006/42/EC (+2009/127/EC)
2014/30/EC
2011/65/EC

Примененные гармонизированные стандарты

EN 809: 1998; A1: 2009 + AC: 2010
EN 61000-6-3: 2007+A1: 2011+AC: 2010
EN 61000-6-1: 2007

Примененный метод оценки соответствия

2000/14/EC: Приложение V
Нижеподписавшиеся лица действуют от имени и по доверенности Правления.

H. Jenner
Chairman of the Board of Management

S. Reiser
Director Regulatory Affairs & Certification

Лицо, ответственное за ведение документации: Ш. Райзер (S. Reiser)
Alfred Kärcher SE & Co. KG
Alfred-Kärcher-Str. 28-40
71364 Winnenden (Germany)
Тел.: +49 7195 14-0
Факс: +49 7195 14-2212
г. Винненден, 01.10.2018

Spis treści

Instrukcje ogólne	52
Zastosowanie zgodne z przeznaczeniem	52
Ochrona środowiska	52
Akcesoria i części zamienne	52
Zakres dostawy	53
Zasady bezpieczeństwa	53
Opis urządzenia	54
Pierwsze uruchomienie	54
Uruchamianie	54
Działanie	54
Transport	54
Składowanie	54
Czyszczenie i konserwacja	55
Ustawianie	55
Gwarancja	55
Dane techniczne	55
Deklaracja zgodności UE	56

Instrukcje ogólne



Przed rozpoczęciem użytkowania urządzenia należy przeczytać niniejszą oryginalną instrukcję obsługi i poniższe zasady bezpieczeństwa. Postępować zgodnie z podanymi instrukcjami. Oba zeszyty przechować do późniejszego wykorzystania lub dla następnego użytkownika.

Zastosowanie zgodne z przeznaczeniem

Pompa brudnej wody nie może być eksploatowana w zamkniętych pomieszczeniach, ponieważ jest ona przeznaczona tylko do użytku zewnętrznego. Pompa brudnej wody nie jest przeznaczona do stosowania w przemyśle spożywczym. Pompa może tłoczyć tylko wodę słodką.

Stosowanie palnych substancji, takich jak benzyna, olej napędowy lub olej grzewczy, jest zabronione ze względu na niebezpieczeństwo wybuchu pożaru i eksplozji. Tłoczenie wody stonej, kwasów, chemikaliów i innych powodujących korozję substancji może doprowadzić do uszkodzenia pompy.

Niniejsza pompa brudnej wody w stanie fabrycznym może być stosowana na wysokości maksymalnie 1500 m nad poziomem morza. Autoryzowany serwis może przestawić pompę na pracę na większej wysokości.

Jeśli urządzenie, które zostało dopasowane do pracy na większej wysokości, będzie eksploatowane na mniejszej wysokości, może dojść do uszkodzenia silnika na skutek przegrzania.

Ochrona środowiska

 Materiały, z których wykonano opakowania, nadają się do recyklingu. Opakowania poddać utylizacji przyjaznej dla środowiska naturalnego.

 Elektryczne i elektroniczne urządzenia zawierają cenne surowce wtórne, a często również takie części składowe jak baterie, akumulatory lub olej, które w razie niewłaściwej obsługi lub nieprawidłowej utylizacji mogą stanowić potencjalne zagrożenie dla zdrowia ludzkiego i środowiska naturalnego. Jednak te części składowe są niezbędne do prawidłowej pracy urządzenia. Urządzeń oznaczonych tym symbolem nie można wyrzucać do odpadów z gospodarstw domowych.

Wskazówki dotyczące składników (REACH)
Aktualne informacje dotyczące składników można znaleźć na stronie: www.kaercher.com/REACH

Akcesoria i części zamienne

Należy stosować tylko oryginalne akcesoria i części zamienne, ponieważ gwarantują one bezpieczną i bezawaryjną pracę urządzenia. Informacje dotyczące akcesoriów i części zamiennych można znaleźć na stronie www.kaercher.com.

Zakres dostawy

Podczas rozpakowywania urządzenia należy sprawdzić, czy w opakowaniu znajdują się wszystkie elementy. W przypadku stwierdzenia braków w akcesoriach lub szkód powstałych w transporcie należy zwrócić się do dystrybutora.

Zasady bezpieczeństwa

Stopnie zagrożenia

⚠ NIEBEZPIECZEŃSTWO

Wskazówka dot. bezpośrednio zagrożenia, prowadzącego do ciężkich obrażeń ciała lub do śmierci.

⚠ OSTRZEŻENIE

Wskazówka dot. możliwie niebezpiecznej sytuacji, mogącej prowadzić do ciężkich obrażeń ciała lub śmierci.

⚠ OSTROŻNIE

Wskazówka dot. możliwie niebezpiecznej sytuacji, która może prowadzić do lekkich zranień.

UWAGA

Wskazówka dot. możliwie niebezpiecznej sytuacji, która może prowadzić do szkód materialnych.

Przepisy bezpieczeństwa pracy

⚠ NIEBEZPIECZEŃSTWO

Niebezpieczeństwo zranienia.

- Niniejsze urządzenie nie jest przewidziane do użytkowania przez osoby o ograniczonych możliwościach fizycznych, sensorycznych lub mentalnych albo takie, którym brakuje doświadczenia lub wiedzy na temat jego używania.
- Należy pilnować dzieci, aby upewnić się, iż nie bawią się one urządzeniem.
- Dzieci i młodzież nie mogą obsługiwać urządzenia.

Niebezpieczeństwo wybuchu.

- Nigdy nie użytkować urządzenia w obszarach zagrożonych wybuchem.
- W przypadku eksploatacji urządzenia w obszarach niebezpiecznych (np. stacje benzynowe) należy przestrzegać odpowiednich przepisów bezpieczeństwa.
- Tankować wyłącznie paliwo określone w instrukcji obsługi.

- Tankowanie może się odbywać tylko przy wyłączonym silniku.
- Nie tankować w zamkniętych pomieszczeniach.
- Palenie tytoniu i używanie otwartego ognia jest zabronione.
- Podczas tankowania nie dopuścić, aby paliwo rozlało się na rozgrzane powierzchnie.
- Zamknąć pokrywę zbiornika paliwa po zatankowaniu.
- Nie używać urządzenia w przypadku rozlania paliwa. Ustawić urządzenie w innym miejscu i unikać iskrzenia.
- Paliwo przechowywać tylko w specjalnych pojemnikach.
- Nie przechowywać paliwa w pobliżu otwartego ognia lub urządzeń, które mogą wytwarzać iskry lub płomień zapalający (np. piece, kotły grzewcze lub podgrzewacze wody).
- Nie spryskiwać filtra powietrza środkiem ułatwiającym ruch w sprayu.

Niebezpieczeństwo pożaru.

- Pomędzy łatwopalnymi przedmiotami a tłumikiem należy zachować minimalny odstęp 2 m.
 - Nie używać urządzenia na obszarach leśnych, krzaczastych i trawiastych, jeżeli układ wydechowy nie został wyposażony w iskrochron.
 - Utrzymywać trawę i inne zanieczyszczenia z dala od żebra chłodzących.
 - Nie eksploatować urządzenia, jeśli układ paliwowy jest uszkodzony lub nieszczelny. Regularnie sprawdzać układ paliwowy.
 - Schłodzić urządzenie przed przechowywaniem w zamkniętych pomieszczeniach.
- Niebezpieczeństwo porażenia prądem elektrycznym
- Nie dotykać świecy zapłonowej ani kabla zapłonowego, gdy urządzenie jest uruchomione.

⚠ OSTRZEŻENIE

Zagrożenie dla zdrowia

- Gazy spalinowe są trujące. Nie wdychać gazów spalinywych. Nie eksploatować urządzenia w zamkniętych pomieszczeniach. Zapewnić odpowiednią wentylację i odprowadzanie spalin.
- Upewnić się, że w pobliżu wlotów powietrza nie dochodzi do emisji spalin.
- Unikać powtórnego i długotrwałego kontaktu skóry z paliwem lub olejem silnikowym i nie wdychać oparów paliwa.

⚠ OSTROŻNIE

Niebezpieczeństwo poparzenia

- Nie dotykać gorących części, takich jak tłumik, siłowniki lub żebra chłodzące.

Niebezpieczeństwo uszkodzenia słuchu

- Nie eksploatować urządzenia bez tłumika. Regularnie kontrolować tłumik i zlecić jego wymianę w razie uszkodzenia.

UWAGA

Niebezpieczeństwo uszkodzenia

- Stosować tylko oryginalne części oferowane przez producenta.
- Stare paliwo może prowadzić do powstawania osadów w gaźniku i negatywnie wpływać na moc silnika. Stosować tylko nowe paliwo.
- Nie przestawiać żadnych sprężyn regulacyjnych ani drążków, które mogą spowodować zwiększenie prędkości obrotowej silnika.
- Nie eksploatować urządzenia ze zdemontowanym filtrem powietrza.
- Nie ciągnąć za rozrusznik linkowy, gdy urządzenie pracuje.
- Zapewnić odpowiednią wentylację, aby urządzenie się nie przegrzewało.
- Spuścić wodę z pompy, aby zapobiec zamarznięciu.

Symbole na urządzeniu

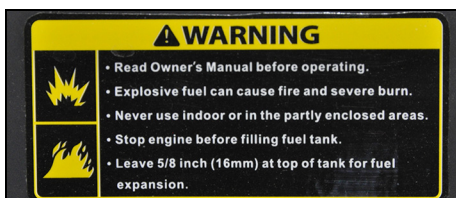

⚠ OSTRZEŻENIE

Niebezpieczeństwo wybuchu, niebezpieczeństwo pożaru.

Nieprawidłowe obchodzenie się z benzyną może spowodować wybuch pożaru lub eksplozję.

Przed użyciem urządzenia należy zapoznać się z niniejszą instrukcją obsługi.

Nie eksploatować urządzenia w zamkniętych pomieszczeniach ani na częściowo ogrodzonym terenie.

Przed przystąpieniem do tankowania należy wyłączyć silnik.

Zatankować urządzenie tylko do poziomu 16 mm poniżej górnej krawędzi tankowania, aby pozostawić miejsce na rozprężenie paliwa.



⚠ OSTROŻNIE

Gorąca powierzchnia

Układ wydechowy urządzenia mocno rozgrzewa się podczas pracy i może spowodować poparzenia.

Nie dotykać układu wydechowego.



⚠ OSTREŻENIE

Niebezpieczeństwo uszkodzenia wzroku i słuchu.

Podczas korzystania z urządzenia należy stosować okulary ochronne i środki ochrony słuchu.

Opis urządzenia

Rysunki patrz Strona okładki

Rysunek A

- 1 Wyłącznik urządzenia
- 2 Rozrusznik linkowy
- 3 Filtr powietrza
- 4 Otwór wlewowy
- 5 Korek zbiornika paliwa
- 6 Zbiornik paliwa
- 7 Bagnet pomiarowy
- 8 Korek spustowy oleju
- 9 Wyjście
- 10 Króciec ssawny
- 11 Korek spustowy wody
- 12 Tabliczka znamionowa
- 13 Zawór paliwa
- 14 Dźwignia ssania
- 15 Dźwignia gazu

Symbole na urządzeniu

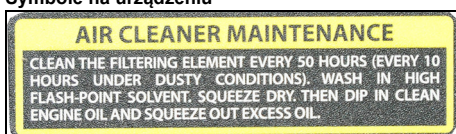

Filtr powietrza należy czyścić co 50 godzin, a w otoczeniu zapyłonym co 10 godzin (patrz rozdział „Czyszczenie i konserwacja/Czyszczenie filtra powietrza”).



Wskazówka dotycząca kontroli poziomu oleju

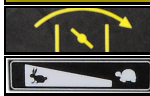

Dźwignia ssania



Dźwignia gazu

Pierwsze uruchomienie

Napełnianie olejem

1. Ustawić urządzenie poziomo.
2. Wykręcić bagnet pomiarowy.
3. Wlać olej silnikowy.

Wskazówka: Olej silnikowy nie należy do zakresu dostawy. Rodzaj oleju i jego ilość podane są w rozdziale „Dane techniczne”.

4. Wyrzec bagnet pomiarowy.
5. Włożyć bagnet pomiarowy do oporu, ale go nie wkręcać.
6. Wyjąć bagnet pomiarowy. Poziom oleju musi znajdować się w zaznaczonym obszarze na bagnecie pomiarowym.
7. Jeśli poziom oleju jest niższy, należy uzupełnić olej silnikowy.
8. Wkręcić i dokręcić bagnet pomiarowy.

Uruchamianie

Kontrola poziomu oleju

1. Ustawić urządzenie poziomo.
2. Wykręcić bagnet pomiarowy.
3. Wyrzec bagnet pomiarowy.
4. Włożyć bagnet pomiarowy do oporu, ale go nie wkręcać.
5. Wyjąć bagnet pomiarowy. Poziom oleju musi znajdować się w zaznaczonym obszarze na bagnecie pomiarowym.
6. Jeśli poziom oleju jest niższy, należy uzupełnić olej silnikowy.
7. Wkręcić i dokręcić bagnet pomiarowy.

Tankowanie paliwa

1. Odkręcić korek zbiornika paliwa.
2. Wlać paliwo maksymalnie do dolnej krawędzi króćca wlewowego.
3. Założyć i przykręcić korek zbiornika paliwa.

Ustawianie pompy

Wydajność pompy zależy głównie od warunków pracy. Przestrzeganie poniższych zasad gwarantuje optymalną wydajność.

- Różnica wysokości między powierzchnią wody a pompą powinna być jak najmniejsza.
- Ustawić pompę tak, aby wąż ssący był jak najkrótszy.
- Długi wąż ciśnieniowy jest korzystniejszy niż długi wąż ssący.
- Nie stosować niepotrzebnie długich węży.

Podłączanie wężu

1. Nasunąć opaskę zaciskową na wąż ssący.

Rysunek B

- 1 Wąż ssący (nie należy do zakresu dostawy)
- 2 Opaska zaciskowa
- 3 Złączka węża
- 4 Nakrętka kołpakowa
- 5 Uszczelka płaska

2. Nasunąć nakrętkę kołpakową na złączkę węża.
3. Nasunąć wąż ssący na złączkę węża.
4. Ustawić i przykręcić opaskę zaciskową.
5. Zamontować uszczelkę płaską między króćcem ssawnym i złączką węża.

Wskazówka: Jako wąż ssący należy zastosować mocniejszy wąż odporny na podciśnienie.

6. Podłączyć wąż ssący do króćca ssawnego i dokręcić nakrętkę kołpakową.
7. Umieścić filtr ssawny przy drugim końcu węża ssącego.

Rysunek C

- 1 Wąż ssący (nie należy do zakresu dostawy)
 - 2 Opaska zaciskowa
 - 3 Filtr ssawny
8. Wyposażyć wąż ciśnieniowy (nie należy do zakresu dostawy) w złączkę węża, nakrętkę kołpakową i opaskę zaciskową.
 9. Zamontować uszczelkę płaską między złączką węża i wyjściem.
 10. Podłączyć wąż ciśnieniowy do wyjścia i dokręcić nakrętkę kołpakową.

Działanie

Odpowietrzanie pompy

UWAGA

Niebezpieczeństwo uszkodzenia

Jeśli pompa będzie pracować na sucho, może spowodować uszkodzenie uszczelki.

Przed uruchomieniem należy odpowietrzyć pompę. Jeśli pompa przez przypadek będzie pracować na sucho, należy natychmiast wyłączyć silnik i poczekać aż pompa ostygnie przed rozpoczęciem odpowietrzania.

1. Wykręcić korek z otworu wlewowego.
2. Całkowicie napełnić pompę wodą.
3. Z powrotem wkręcić korek w otwór wlewowy i dokręcić go.

Uruchamianie urządzenia

1. Odpowietrzyć pompę.
2. Otworzyć zawór paliwa.
3. Przesunąć dźwignię ssania w lewo.

4. Przesunąć dźwignię gazu w lewo o około 1/3 całego zakresu.
5. Ustawić wyłącznik urządzenia w pozycji „I”.
6. Powoli ciągnąć za rozrusznik linkowy, aż do wycucia silnego oporu, a następnie mocno go pociągnąć.
7. Powoli umieścić rozrusznik linkowy z powrotem w pozycji wyjściowej.

UWAGA

Niebezpieczeństwo uszkodzenia

Zbyt szybkie cofanie rozrusznika linkowego może spowodować uszkodzenie urządzenia.

Powoli umieścić rozrusznik linkowy z powrotem w pozycji wyjściowej.

8. Jeśli silnik jest uruchomiony, przesunąć dźwignię ssania w prawo.
9. Przesunąć dźwignię gazu w lewo, aż do osiągnięcia wybranej prędkości obrotowej. Wydajność tłoczenia pompy zależy od prędkości obrotowej.
10. Sprawdzić działanie pompy. Praca na sucho szkodzi pompie. Jeśli pompa nie tłoczy wody, należy wyłączyć silnik i ponownie odpowietrzyć pompę.

Wyłączenie urządzenia w sytuacji awaryjnej

1. Ustawić wyłącznik urządzenia w pozycji „0”.

Wyłączanie urządzenia

1. Przesunąć dźwignię gazu maksymalnie w prawo.
2. Ustawić wyłącznik urządzenia w pozycji „0”.
3. Zamknąć zawór paliwa.

Spuszczanie wody

1. Wykręcić korek spustowy wody.
2. Spuścić wodę z pompy.
3. Wykręcić korek z otworu wlewowego.
4. Spłukać pompę świeżą wodą.
5. Spuścić świeżą wodę.
6. Wkręcić korek w otwór wlewowy i dokręcić go.
7. Wkręcić korek spustowy wody i dokręcić go.

Transport

- Przed przystąpieniem do transportu ustawić wyłącznik urządzenia w pozycji „0”.
- Przed przeładunkiem pozwolić przynajmniej na 15-minutowe wychłodzenie silnika.
- W czasie transportu urządzenie utrzymywać w pozycji poziomej, aby uniknąć wylania paliwa.
- Podczas transportu na pojazdach urządzenie należy zabezpieczyć przed stoczeniem, przewróceniem i przechyleniem zgodnie z obowiązującymi przepisami.
- Zwrócić uwagę na ciężar urządzenia w czasie transportu.

Składowanie

⚠ OSTROŻNIE

Nieuwzględnianie masy urządzenia

Niebezpieczeństwo uniesienia obrażeń i uszkodzenia. Podczas składowania uwzględnić masę urządzenia.

UWAGA

Niebezpieczeństwo uszkodzenia

Nie kłaść ciężkich przedmiotów na urządzeniu.

Przechowywać urządzenie w suchym, pozbawionym kurzu miejscu.

Czyszczenie urządzenia

Przed składowaniem należy wyczyścić urządzenie.

1. Pozostawić urządzenie na pół godziny do ostygnięcia, jeśli wcześniej krótko pracowało.
2. Przepłukać pompę czystą wodą.
3. Wyczyścić urządzenie ręcznie z zewnątrz przy użyciu małej ilości wody.
4. Wyrzec do sucha wszystkie dostępne powierzchnie.
5. Wykręcić korek spustowy wody i spuścić wodę.
6. Wkręcić korek spustowy wody i dokręcić go.
7. Lekko naoliwić powierzchnie wrażliwe na korozję.
8. Nasmarować elementy obsługowe silikonem w sprayu.

Okres składowania 1...2 miesięcy

1. Wlać stabilizator benzyny do zbiornika paliwa.
2. Napełnić zbiornik paliwa.

Okres składowania 2...12 miesięcy

Dodatkowo:

1. Zamknąć zawór paliwa.
2. Ustawić pojemnik pod gaźnikiem.

Rysunek D

- 1 Gaźnik
- 2 Korek spustowy
- 3 Wykręcić korek spustowy.
- 4 Zebrać paliwo do pojemnika.
- 5 Wkręcić korek spustowy i dokręcić go.
- 6 Opróżnić waniek (patrz rozdział „Czyszczenie i konserwacja/Czyszczenie waniek”).

Okres składowania powyżej 12 miesięcy

Dodatkowo:

1. Wykręcić świecę zapłonową.
2. Wlać 5...10 cm³ oleju silnikowego do cylindra.

3. Kilka razy powoli pociągnąć za rozrusznik linkowy, aby rozprowadzić olej w silniku.
4. Z powrotem wkręcić świecę zapłonową.
5. Wymienić olej (patrz „Czyszczenie i konserwacja/Wymiana oleju”).
6. Powoli ciągnąć za rozrusznik linkowy, aż do wycucia silnego oporu.

Czyszczenie i konserwacja

⚠ NIEBEZPIECZENSTWO

Niebezpieczeństwo odniesienia obrażeń, niebezpieczeństwo porażenia prądem elektrycznym.

Urządzenie może uruchomić się w niezamierzony sposób. Może dojść do zranienia o ruchome części.

Przed przystąpieniem do prac konserwacyjnych należy odłączyć wtyczkę świecy zapłonowej.

⚠ OSTROŻNIE

Niebezpieczeństwo poparzenia.

Dotknięcie gorących części urządzenia może skutkować poparzeniem.

Przed rozpoczęciem prac przy urządzeniu poczekać aż jego temperatura spadnie.

* Opis patrz „Uruchamianie”.

** Opis patrz „Prace konserwacyjne”.

Okresy konserwacji

Przed każdą eksploatacją

1. Sprawdzić stan i bezpieczeństwo eksploatacji urządzenia. Nie uruchamiać uszkodzonego urządzenia.
2. Skontrolować poziom oleju. *
3. Sprawdzić filtr powietrza. **

Jeden raz po 1 miesiącu lub po 20 roboczogodzinach

1. Wymienić olej. **

Co 3 miesiące lub co 50 roboczogodzin

1. Wyczyścić filtr powietrza. **
W zakurzonej otoczeniu czyszczenie należy przeprowadzać częściowo.

Co 6 miesięcy lub co 100 roboczogodzin

1. Wymienić olej. **
2. Wyczyścić wanieńkę. **
3. Sprawdzić i wyczyścić świecę zapłonową. **
4. Wyczyścić iskrochron (nie należy do zakresu dostawy). **

Raz w roku przez autoryzowany serwis

1. Skontrolować i ustawić luz zaworowy.
2. Wyczyścić zbiornik i filtr paliwa.
3. Wymienić wkład filtra powietrza.
4. Wymienić świecę zapłonową.
5. Skontrolować/ustawić prędkość obrotową biegu jałowego.
6. Skontrolować/ustawić luz zaworowy.
7. Sprawdzić koło łożatkowe pompy.
8. Skontrolować szczelinę między obudową a kołem łożatkowym.
9. Sprawdzić zawór wlotowy pompy.

Co 2 lata przez autoryzowany serwis

1. Sprawdzić przewód paliwowy i w razie potrzeby wymienić go.
2. Wyczyścić komorę spalania silnika.

Prace konserwacyjne

Kontrola filtra powietrza

1. Podnieść nakładki i zdjąć pokrywę.
Rysunek E
- ① Pokrywa
- ② Nakładka
- ③ Wkład filtra powietrza
2. Sprawdzić, czy wkład filtra powietrza nie jest zanieczyszczony. W razie potrzeby wyczyścić filtr powietrza, a w razie uszkodzenia wymienić go (patrz „Czyszczenie filtra powietrza”).
3. Założyć i zablokować pokrywę.

Czyszczenie filtra powietrza

UWAGA

Niebezpieczeństwo uszkodzenia

W przypadku braku wkładu filtra powietrza wnikający pył może doprowadzić do uszkodzenia silnika.

Nie eksploatować urządzenia bez wkładu filtra powietrza.

1. Otworzyć filtr powietrza (patrz „Kontrola filtra powietrza”).
2. Wyjąć wkład filtra powietrza.
3. Umyć wkład filtra powietrza w ciepłej wodzie zmieszanej z detergentem stosowanym w gospodarstwach domowych, a następnie przepłukać zimną wodą.
Wskazówka: Zawierający olej roztwór czyszczący należy poddać utylizacji przyjaznej dla środowiska naturalnego.
4. Pozostawić wkład filtra powietrza do wyschnięcia.
5. Zwiłżyć wkład filtra powietrza czystym olejem silnikowym i usunąć nadmierną ilość oleju.
6. Z powrotem założyć wkład filtra powietrza.
7. Założyć pokrywę.
8. Zamknąć blokady.

Wymiana oleju

Wymianę oleju należy przeprowadzać w ciepłym silniku.

1. Wykręcić bagnet pomiarowy.

Rysunek F

- ① Bagnet pomiarowy
- ② Korek spustowy oleju
2. Wykręcić korek spustowy oleju wraz z uszczelką i zebrać olej.
3. Wkręcić korek spustowy oleju wraz z uszczelką i dokręcić go.
4. Ustawić urządzenie poziomo.
5. Sprawdzić poziom oleju silnikowego (SAE 10W30) i uzupełnić olej przez otwór na bagnet pomiarowy.
6. Skontrolować poziom oleju (patrz „Uruchamianie”).
7. Wkręcić i dokręcić bagnet pomiarowy.
8. Zutyliżować stary olej zgodnie z przepisami o ochronie środowiska.

Czyszczenie wanieńki

Wanieńka usuwa wodę z benzyny.

1. Zamknąć zawór paliwa.
2. Odkręcić wanieńkę.

Rysunek G

- ① Wanieńka
- ② Śruba
3. Zdjąć wanieńkę razem z o-ringiem.
4. Wyczyścić wanieńkę i o-ring za pomocą niepalnego rozpuszczalnika i pozostawić do wyschnięcia.
5. Zamontować i dokręcić wanieńkę oraz o-ring.
6. Otworzyć zawór paliwa.
7. Sprawdzić uszczelnienie między wanieńką a gaźnikiem.
8. Zamknąć zawór paliwa.

Sprawdzenie i czyszczenie świecy zapłonowej

1. Odłączyć wtyczkę świecy zapłonowej.
Rysunek H
- ① Wtyczka świecy zapłonowej
- ② Świeca zapłonowa
2. Wyczyścić obszar w pobliżu świecy zapłonowej, aby do silnika nie dostały się żadne zanieczyszczenia po zdemontowaniu świecy zapłonowej.
3. Wykręcić świecę zapłonową.
4. Wymienić świecę zapłonową ze zużyтыми elektrodami lub ze złamanym izolatorem.
5. Sprawdzić odstęp między elektrodami świecy zapłonowej. Wartość zadana 0,7...0,8 mm.
6. Sprawdzić uszczelkę świecy zapłonowej pod kątem uszkodzeń.

UWAGA

Niebezpieczeństwo uszkodzenia

Luźna świeca zapłonowa można się przegrzać i uszkodzić silnik. Zbyt mocno dokręcona świeca zapłonowa możesz uszkodzić gwint w silniku.

Przestrzegać poniższych wskazówek dotyczących dokręcania świecy zapłonowej.

7. Ostrożnie wkręcić ręką świecę zapłonową. Nie przekręcać gwintu.
8. Wkręcić do oporu świecę zapłonową przy pomocy klucza do świec i dokręcić w następujący sposób.
 - a. Dokręcić zużyłą świecę zapłonową o 1/8...1/4 obrotu.
 - b. Dokręcić nową świecę zapłonową o 1/2 obrotu.
9. Podłączyć wtyczkę świecy zapłonowej.

Usuwanie usterek

Kontrolę i prace przy podzespołach elektrycznych powinny być wykonywane przez osoby wykwalifikowane. W razie usterek, które nie zostały opisane w tym rozdziale, należy skontaktować się z autoryzowanym serwisem.

Silnik nie uruchamia się.

1. Otworzyć zawór paliwa.
2. Przesunąć dźwignię ssania w lewo.
3. Ustawić wyłącznik urządzenia w pozycji „I”.
4. Wlać paliwo do zbiornika.
5. Sprawdzić poziom oleju, w razie potrzeby uzupełnić olej.
6. Opróżnić zbiornik paliwa i gaźnik. Zatankować świeższe paliwo.
7. Sprawdzić świecę zapłonową (patrz rozdział „Czyszczenie i konserwacja/Sprawdzanie i czyszczenie świecy zapłonowej”).
8. Wysuszyć wilgotną świecę zapłonową. Następnie uruchomić silnik z pełną prędkością za pomocą dźwigni gazu.
9. Wyczyścić wanieńkę (patrz rozdział „Czyszczenie i konserwacja/Czyszczenie wanieńki”).

Mała moc silnika

1. Sprawdzić filtr powietrza.
2. Opróżnić zbiornik paliwa i gaźnik. Zatankować świeższe paliwo.

Pompa nie tłoczy wody

1. Odpowietrzyć pompę.
2. Sprawdzić, czy wąż ssący jest szczelny i nie jest dziurawy.
3. Sprawdzić uszczelkę płaską między urządzeniem a wężem ssącym.
4. Zastosować stabilniejszy wąż ssący.
5. Całkowicie zanurzyć filtr ssawny.
6. Wyczyścić filtr ssawny.
7. Umieścić pompę blisko źródła wody. Zmniejszyć różnicę wysokości między pompą a powierzchnią wody.
8. Zastosować krótsze węże.

Mała wydajność pompy

1. Sprawdzić, czy wąż ssący jest szczelny i nie jest dziurawy.
2. Sprawdzić uszczelkę płaską między urządzeniem a wężem ssącym.
3. Zastosować stabilniejszy wąż ssący.
4. Całkowicie zanurzyć filtr ssawny.
5. Wyczyścić filtr ssawny.
6. Umieścić pompę blisko źródła wody. Zmniejszyć różnicę wysokości między pompą a powierzchnią wody.
7. Zastosować krótsze węże.

Gwarancja

W każdym kraju obowiązują warunki gwarancji określone przez dystrybutora urządzeń Kärcher. Ewentualne usterek urządzenia usuwane są w okresie gwarancji bezpłatnie, o ile spowodowane są błędem materiałowym lub produkcyjnym. W sprawach napraw gwarancyjnych prosimy kierować się z dowodem zakupu do dystrybutora lub do autoryzowanego punktu serwisowego. (Adres znajduje się na odwrocie)

Dane techniczne

Pompa		
Średnica znamionowa*		3
Maks. ilość przetłaczanej cieczy	l/h	45000
Wysokość zasysania (maks.)	m	7
Wysokość tłoczenia (maks.)	m	25
Silnik spalinowy		
Typ silnika		Jednocylindrowy
Konstrukcja		4-suwowy
Rodzaj chłodzenia		chłodzony powietrzem
Pojemność skokowa	cm ³	196

Moc silnika	kW/PS	5,1/6,9
Rodaj paliwa		benzyna, min. liczba oktanowa 88
Pojemność zbiornika paliwa	l	3,6
Ilość oleju silnikowego	l	0,5
Gatunek oleju		SAE 10W30
Typ świec zapłonowych		F5T, F6TJC, F7TJC
Wymiary i masa		
Długość	mm	580
Szerokość	mm	440
Wysokość	mm	450
Masa bez paliwa	kg	36

Zmiany techniczne zastrzeżone.

Deklaracja zgodności UE

Niniejszym oświadczamy, że określone poniżej urządzenie odpowiada pod względem koncepcji, konstrukcji oraz wprowadzonej przez nas do handlu wersji obowiązującym zasadniczym wymogom dyrektyw UE dotyczącym bezpieczeństwa i zdrowia. Wszelkie niezgodnione z nami modyfikacje urządzenia powodują utratę ważności tego oświadczenia.

Produkt: Pompa brudnej wody
Typ: 1.812-xxx

Obowiązujące dyrektywy UE
2006/42/WE (+2009/127/WE)
2014/30/UE
2011/65/UE

Zastosowane normy zharmonizowane
EN 809: 1998: A1: 2009 + AC: 2010
EN 61000-6-3: 2007+A1: 2011+AC: 2010
EN 61000-6-1: 2007

Zastosowana metoda oceny zgodności
2000/14/WE: Załącznik V

Niżej podpisane osoby działają na zlecenie i z upoważnienia zarządu.

H. Jenner

Chairman of the Board of Management

S. Reiser

Director Regulatory Affairs & Certification

Administrator dokumentacji: S. Reiser
Alfred Kärcher SE & Co. KG
Alfred-Kärcher-Str. 28 - 40
71364 Winnenden (Germany)
Tel.: +49 7195 14-0
Faks: +49 7195 14-2212
Winnenden, 2018/10/01

Tartalom

Általános utasítások	56
Rendeltetészerű használat	56
Környezetvédelem	56
Tartozékok és pótalkatrészek	56
Szállított tartozékok	56
Biztonsági utasítások	56
A készülék leírása	57
Első üzembe helyezés	57
Üzembe helyezés	58
Üzemeltetés	58
Szállítás	58
Tárolás	58
Ápolás és karbantartás	58
Segítség üzenzavarok esetén	59
Garancia	59
Műszaki adatok	59
EU-megfelelőségi nyilatkozat	59

Általános utasítások



A készülék első használata előtt olvassa el az eredeti kezelési útmutatót és a mellékelt biztonsági tanácsokat. Ezeknek megfelelően járjon el.

Őrizze meg mindkét tájékoztatót későbbi használatra vagy a következő tulajdonos számára.

Rendeltetészerű használat

Ez a szennyvízszivattyú zárt helyiségben nem használható, üzemeltetése kizárólag a szabadban engedélyezett.

A szennyvízszivattyú élelmiszerek közelében nem használható.

A szivattyúval csak édesvizet lehet szállítani.

Éghető anyagok, például benzin, dízelolaj vagy fűtőolaj szivattyúzására történő használata tűz- és robbanásveszély miatt tilos!

A sósvíz, a savtartalmú vegyszerek és egyéb korrózió anyagok szállítása károsíthatja a szivattyút.

Ez a szennyvízszivattyú kiszállítási állapotában maximum 1500 méter tengerszint feletti magasságban történő használatra szolgál. Ezt meghaladó magasságban történő üzemelésre a hivatalos szakszerviz állíthatja át. Ha a nagyobb magasságban történő üzemeltetésre átállított készüléket a beállított magasság alatt üzemelteti, akkor a motor túlmelegedés következtében károsodhat.

Környezetvédelem



A csomagolóanyag újrahasznosítható. Kérjük, környezetbarát módon semmisítse meg a csomagolást.

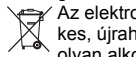

Az elektromos és elektronikus készülékek értékes, újrahasznosítható anyagokat, és gyakran olyan alkotóelemeket, például elemeket, akkumulátorokat vagy olajat is tartalmaznak, melyek nem megfelelő kezelése vagy helytelen megsemmisítése potenciális veszélyt jelenthet az emberek egészségére és a környezetre. Ezek az alkotóelemek azonban a készülék rendeltetészerű üzemeléséhez szükségesek. Az ezzel a szimbólummal jelölt készülékeket nem szabad a háztartási hulladékkal együtt megsemmisíteni.

Összetevőkre vonatkozó utasítások (REACH)

Az összetevőkre vonatkozó aktuális információkat itt találja: www.kaercher.com/REACH

Tartozékok és pótalkatrészek

Csak eredeti tartozékokat és eredeti pótalkatrészt alkalmazzon; ezek garantálják a készülék biztonságos és zavamentes üzemelését.

A tartozékokra és pótalkatrészekre vonatkozóan információkat itt talál: www.kaercher.com.

Szállított tartozékok

Kicsomagolásnál ellenőrizze, hogy megvan-e minden tartozék. Hiányzó tartozékok vagy szállítási sérülések esetén kérjük, értesítse a kereskedőt.

Biztonsági utasítások

Veszélyfokozat

⚠ VESZÉLY

Olyan, közvetlenül fenyegető veszély jelzése, amely súlyos sérülésekhez vagy halálhoz vezet.

⚠ FIGYELMEZTETÉS

Olyan, esetlegesen veszélyes helyzet jelzése, amely súlyos sérülésekhez vagy halálhoz vezethet.

⚠ VIGYÁZAT

Olyan, esetlegesen veszélyes helyzet jelzése, amely könnyebb sérülésekhez vezethet.

FIGYELEM

Olyan, esetlegesen veszélyes helyzet jelzése, amely anyagi károkhoz vezethet.

Biztonsági tanácsok

⚠ VESZÉLY

Sérülésveszély!

- *Ezt a készüléket csökkent fizikai, érzékszervi vagy szellemi képességű személyek, illetve tapasztalattal és/vagy ismeretekkel nem rendelkező személyek nem használhatják.*
- *Felügyelje a gyerekeket, és biztosítsa, hogy ne játszhassanak a készülékkel.*
- *Gyermekek és fiatalok nem üzemeltethetik a készüléket.*

Robbanásveszély!

- *Soha ne üzemeltesse a készüléket robbanásveszélyes területen.*
- *Vegye figyelembe a vonatkozó biztonsági előírásokat, ha*

veszélyes területen (pl. üzemanyagotöltő állomáson) használja a készüléket.

- Csak a kezelési útmutatóban megadott üzemanyagot tankolja.
- Csak úgy tankoljon, ha leállította a motort.
- Ne tankoljon zárt térben.
- A dohányzás és a nyílt láng használata tilos!
- Tankoláskor győződjön meg róla, hogy nem kerül üzemanyag forró felületre.
- Tankolás után zárja le az üzemanyagtartály fedelét.
- Ne használja a készüléket, ha kifolyt az üzemanyag. Vigye el a készüléket máshová és kerülje a szikraképződést.
- Csak arra kijelölt tartályban tároljon üzemanyagot.
- Ne tartson üzemanyagot nyílt láng, vagy olyan készülékek közelében, amelyek gyújtólánggal működnek vagy szikrát gerjeszthetnek (pl. tűzhely, kazán vagy vízmelegítő).
- Ne fújjon motorindító sprayt a levegőszűrőbe.

Tűzveszély!

- Tartson legalább 2 méter távolságot az erősen gyúlékony tárgytól és a hangtompítótól.
- Ne használja a készüléket erdős, bokros vagy füves területen kivéve, ha a kipufogó szikraforgóval van felszerelve.
- Ne hagyja, hogy fű vagy egyéb szennyeződés kerüljön a hűtőbordákra.
- Ne használja a készüléket, ha károsodott az üzemanyagrendszer vagy az valahol szivárog. Rendszeresen ellenőrizze az üzemanyagrendszert.
- Mielőtt eltenné a készüléket, hagyja zárt helyiségben lehűlni.

Áramütés veszélye!

- A készülék működése közben ne érintse meg a gyújtógyertyát és a gyújtókábelt.

⚠ FIGYELMEZTETÉS

Egészségkárosodás veszélye!

- A kipufogógázok mérgezőek. Ne lélegezze be a kipufogógázokat. Soha ne üzemeltesse a készüléket zárt helyiségben. Gondoskodjon megfelelő szellőzésről és a kipufogógázok elvezetéséről.
- Győződjön meg róla, hogy a levegőbemeneti nyílások közelében nincs kipufogógáz-kibocsátás.
- Kerülje az üzemanyag, illetve motorolaj és a bőr többszöri vagy hosszabb érintkezését és ne lélegezze be a kipufogófüstöt.

⚠ VIGYÁZAT

Égés sérülés-veszély!

- Ne érintse meg a forró alkatrészeket, például a hangtompítót, a hengert vagy a hűtőbordákat.

Halláskárosodás veszélye!

- Ne használja a készüléket hangtompító nélkül. Rendszeresen ellenőrizze a hangtompítót és cserélje ki a sérült hangtompítót.

FIGYELEM

Károsodás veszélye!

- Csak a gyártó eredeti alkatrészeit használja.
- A régi üzemanyag lerakódásokat okozhat a karburátorban és hatással lehet a motorteljesítményre. Csak új üzemanyagot használjon.
- Ne állítsa át a regulátorrugókat vagy a szabályzó rudakat, hogy így befolyásolhassa a motorfordulatszámot.
- Ne üzemeltesse a készüléket, ha nincs rajta levegőszűrő.
- A készülék működése közben ne húzza meg az indítóbowdent.
- Ügyeljen a megfelelő szellőzésre, hogy ne melegedhesse túl a készülék.
- A fagyveszély elkerülése érdekében engedje le a vizet a szivattyúból.

Szimbólumok a készüléken

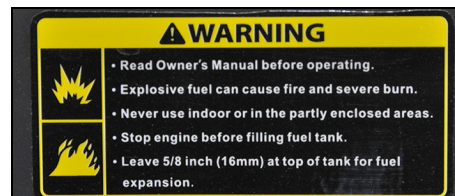

⚠ FIGYELMEZTETÉS

Robbanásveszély, tűzveszély!

A benzín a szakszerűtlen kezelése következtében tüzet vagy robbanást okozhat.

A készülék használata előtt olvassa el ezt a kezelési útmutatót.

Ne használja a készüléket zárt helyiségben vagy részlegesen zárt területen.

Tankolás előtt helyezze üzemem kívül a motort. Tankolásnál hagyjon el 16 mm-t a tartály felső peremétől, hogy legyen hely az üzemanyag kigőzölgésének.



⚠ VIGYÁZAT

Forró felületek

A készülék kipufogója üzem közben nagyon felforrósodik és égési sérüléseket okozhat.

Kerülje a kipufogóval való érintkezést.



⚠ FIGYELMEZTETÉS

Szem- és halláskárosodás veszélye!

A készülék használata közben viseljen hallásvédőt és védőszemüveget.

A készülék leírása

A képeket és ábrákat lásd a borítón

Ábra A

- ① Készülékkapcsoló
- ② Berántó indító
- ③ Levegőszűrő
- ④ Betöltőnyílás
- ⑤ Üzemanyagtartály-fedél
- ⑥ Üzemanyagtartály
- ⑦ Olajsintmérő pálca
- ⑧ Olajleeresztő csavar
- ⑨ Kimenet
- ⑩ Szívócsonk
- ⑪ Vízleeresztő csavar
- ⑫ Típus tábla
- ⑬ Üzemanyagcsap
- ⑭ Hidegindító kar
- ⑮ Gázkar

Szimbólumok a készüléken

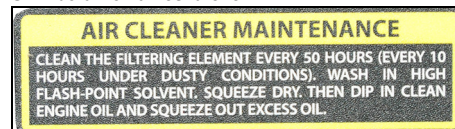

50 óránként, poros környezetben pedig 10 óránként tisztítsa meg a levegőszűrőt (lásd az „Ápolás és karbantartás/Levegőszűrő tisztítása” szakaszt).



Útmutató az olajsint ellenőrzéséhez.

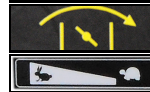

Hidegindító kar

Gázkar

Első üzembe helyezés

Olaj betöltése

1. Állítsa fel a készüléket vízszintesen.
2. Csavarja ki az olajsintmérő palcát.
3. Töltsé be a motorolajat.

Megjegyzés: A motorolaj nem része a szállítási terjedelembnek. Az olaj mennyisége és típusa a „Műszaki adatok” című fejezetben található.

4. Törölje le az olajsintmérő palcát.
5. Tolja be az olajsintmérő palcát útközéig, de ne csavarja be.

- Húzza ki az olajsintmérő pálcát. Az olajsintnek az olajsintmérő pálcán lévő jelzésig kell lennie.
- Alacsony olajsint esetén töltsön után motorolajat.
- Csavarja be és húzza meg jól az olajsintmérő pálcát.

Üzembe helyezés

Olajsint ellenőrzése

- Állítsa a készüléket vízszintesbe.
- Csavarja ki a nivópalcát.
- Törölje le a nivópalcát.
- Tolja be a nivópalcát ütközésig, de ne csavarja be.
- Húzza ki a nivópalcát. Az olajsintnek a nivópálca jelölt részéne kell lennie.
- Alacsony olajsint esetén töltsön után motorolajat.
- Tekerje be és szorítsa meg a nivópalcát.

Üzemanyag tankolása

- Csavarja le az üzemanyagtartály fedelét.
- Töltsön be üzemanyagot max. a betöltőcsónk alsó széléig.
- Helyezze vissza az üzemanyagtartály fedelét és csavarja fel jól.

A szivattyú felállítása

A szivattyú szállítási teljesítménye nagy mértékben függ a használati körülményektől. Az alábbi szabályok betartása optimális teljesítményt biztosít.

- A vízfelület és a szivattyú közötti magasságkülönbség legyen a lehető legkisebb.
- Állítsa fel a szivattyút úgy, hogy a szívótömlő a lehető legrövidebb legyen.
- A hosszú nyomótömlő jobb, mint a hosszú szívótömlő.
- Ne használjon szükségtelenül hosszú tömlőket.

Tömlők csatlakoztatása

- Csúsztassa fel a tömlőbilincset a szívótömlőre. **Ábra B**
- ① Szívótömlő (nem része a szállítási terjedelembnek)
- ② Tömlőbilincs
- ③ Tömlőcsatlakozó
- ④ Hollandianyag
- ⑤ Lapostömítés

- Helyezze fel a hollandianyagát a tömlőcsatlakozóra.
- Helyezze fel a szívótömlőt a tömlőcsatlakozóra.
- Pozicionálja és húzza meg a tömlőbilincset.
- Helyezzen lapostömítést a szívócsónk és a tömlőcsatlakozó közé.

Megjegyzés: Szívótömlőként egy erős, vákuumhoz megfelelő tömlőt kell használni.

- Kapcsolja össze a szívótömlőt a szívócsónkkal és húzza meg szorosan a hollandianyagát.
- Helyezze fel a szívószűrőt a szívótömlő egyik végére.

Ábra C

- ① Szívótömlő (nem része a szállítási terjedelembnek)
- ② Tömlőbilincs
- ③ Szívószűrő
- Lássa el a nyomótömlőt (nem része a szállítási terjedelembnek) tömlőcsatlakozóval, hollandianyagával és tömlőbilincsel.
- Helyezzen lapostömítést a szívócsónkok és a kimenet közé.
- Kapcsolja össze a nyomótömlőt a kimenettel és húzza meg szorosan a hollandianyagát.

Üzemeltetés

Szivattyú légtelenítése

FIGYELEM

Károsodás veszélye!

Ha a szivattyút úgy üzemelteti, hogy nem szív fel semmit (szárazon futás), akkor károsodhatnak a tömítések. Üzembe helyezés előtt légtelenítse a szivattyút. Ha véletlenül szárazon üzemeltette a szivattyút, azonnal állítsa le a motort és hagyja lehűlni a szivattyút, mielőtt megkezdí a légtelenítést.

- Csavarja ki a betöltőnyílás dugóját.
- Tölts fel teljesen a szivattyút vízzel.
- Csavarja vissza a dugót a betöltőnyílásba és húzza meg jól.

Készülék indítása

- Légtelenítse a szivattyút.
- Nyissa ki az üzemanyagcsapot.
- Tolja balra a hidegindító kart.
- Tolja balra a gázkart kb. a teljes útja 1/3-áig.
- Állítsa a készülékkapcsolót „I” állásba.
- Húzza meg lassan a berántó indítót, és húzza erősen, amíg erős ellenállást nem érez.
- Lassan engedje vissza a berántó indítót.

FIGYELEM

Károsodás veszélye!

A gyorsan visszaurgő berántó indító károkat okozhat a készüléken.

Lassan engedje vissza a berántó indítót.

- Ha beindult a motor, tolja a hidegindító kart jobbra.
- Tolja balra a gázkart annyira, hogy elérje a kívánt fordulatszámot. A szivattyú szállítási teljesítménye a fordulatszámától függ.
- Ellenőrizze a szivattyú működését. A szárazon futás károkat okozhat a szivattyúban. Ha nem szivattyúz vizet a szivattyúval, állítsa le a motort és ismétlje meg a szivattyú légtelenítését.

Készülék kikapcsolása vész helyzet esetén

- Állítsa a készülék kapcsolóját „0” állásba.

A készülék kikapcsolása

- Tolja egészen jobbra a gázkart.
- Állítsa a készülék kapcsolóját „0” állásba.
- Zárja el az üzemanyagcsapot.

Víz leengedése

- Csavarja ki a vízleeresztő csavart.
- Hagyja kiürülni a vizet a szivattyúból.
- Csavarja ki a betöltőnyílás dugóját.
- Öblítse át a szivattyút friss vízzel.
- Hagyja kiürülni a friss vizet.
- Csavarja be a betöltőnyílás dugóját és húzza meg szorosan.
- Csavarja be és húzza meg a vízleeresztő csavart.

Szállítás

- Szállítás előtt állítsa „0”-ra a készülékkapcsolót.
- Töltés előtt várjon legalább 15 percet, hogy a motor lehűljön.
- Szállításkor tartsa vízszintes a készüléket, hogy ne folyhasson ki az üzemanyag.
- Járműben történő szállítás esetén a készüléket a mindenkor hatályos iránymutatások szerint biztosítsa elgurulás, csúszás és felborulás ellen.
- Szállításkor vegye figyelembe a készülék súlyát.

Tárolás

△ VIGYÁZAT

A súly figyelmen kívül hagyása

Sérülés és károsodás veszélye

Raktározás során ügyeljen a készülék súlyára.

FIGYELEM

Károsodás veszélye!

Ne helyezzen nehéz tárgyakat a készülékre.

A készüléket száraz állapotban és portalanul tárolja.

A készülék tisztítása

Az eltárolás előtt meg kell tisztítani a készüléket.

- Hagyja lehűlni a készüléket fél óráig, ha nemrég még használatra.
- Öblítse át a szivattyút tiszta vízzel.
- Mossa le a készüléket a kezével kívül, kevés vízzel.
- Töröljön szárazra minden elérhető felületet.
- Csavarja ki a vízleeresztő csavart és hagyja kiürülni a vizet.
- Csavarja be és húzza meg a vízleeresztő csavart.
- Olajozza meg kissé a rozsdásodásra hajlamos felületeket.
- Kenje meg a kezelőelemeket szilikonspray-vel.

Tárolási idő: 1–2 hónap

- Adjon az üzemanyaghoz benzinstabilizátort.
- Tölts fel az üzemanyagtartályt.

Tárolási idő: 2–12 hónap

Egyéb teendők:

- Zárja el az üzemanyagcsapot.
- Helyezzen egy tartályt a karburátor alá.

Ábra D

- ① Karburátor
- ② Leeresztőcsavar

- Csavarja ki a leeresztőcsavart.
- Vezesse bele az üzemanyagot a tartályba.
- Csavarja be és húzza meg a leeresztőcsavart.
- Üritse ki az ülepítőtartályt (lásd az „Ápolás és karbantartás/Ülepítőtartály tisztítása” című szakaszt).

Tárolási idő: több mint 12 hónap

Egyéb teendők:

- Csavarja ki a gyújtógyertyát.
- 5...10 cm³ Adjon motorolajat a hengerbe.
- Húzza meg többször lassan a berántó indítót, hogy eloszlassa az olajat a motorban.
- Csavarja vissza a gyújtógyertyát.
- Cserélje le az olajat (lásd az „Ápolás és karbantartás/Olajcsere” című szakaszt).
- Húzza meg lassan a berántó indítót, amíg erős ellenállást nem érez.

Ápolás és karbantartás

△ VESZÉLY

Sérülésveszély, áramütés veszélye!

A készülék véletlenül beindulhat. A mozgó részek sérülést okozhatnak.

Karbantartási munkák előtt húzza le a gyújtógyertya-csatlakozójét.

△ VIGYÁZAT

Égésisérülés-veszély!

A forró készülékrészek megérintése égési sérülést okoz.

Várja meg, amíg lehűl a készülék, mielőtt bármilyen munkát végezne rajta.

* A leírást lásd az „Üzembe helyezés” alatt.

** A leírást lásd a „Karbantartási munkák” alatt.

Karbantartási intervallum

Minden használat előtt

- Ellenőrizze, hogy a készülék rendeltetésszerű állapotban van-e és üzembiztos-e. Ha a készülék károsodott, ne helyezze üzembe.
- Ellenőrizze az olajsintet. *
- Ellenőrizze a levegőszűrőt. **

Havonta egyszer vagy 20 üzemóránként

- Cserélje le az olajat. **

Háromhavonta vagy 50 üzemóránként

- Tisztítsa meg a levegőszűrőt. **
Ha poros helyen használja, tisztítsa meg gyakrabban.

Félévente vagy 100 üzemóránként

- Cserélje le az olajat. **
- Tisztítsa meg az ülepítőtartályt. **
- Ellenőrizze a gyújtógyertyát és tisztítsa meg. **
- Tisztítsa meg a szikrafogót (nem része a szállítási terjedelembnek). **

Évente a hivatalos szakszerviz által

- Ellenőrizze és állítsa be a szelep játékát.
- Tisztítsa meg az üzemanyagtartályt és az üzemanyagszűrőt.
- Cserélje ki a levegőszűrőt.
- Cserélje ki a gyújtógyertyát.
- Ellenőrizze/állítsa be az állóhelyzeti fordulatszámot.
- Ellenőrizze/állítsa be a szelep játékát.
- Ellenőrizze a szivattyú járókerékét.
- Ellenőrizze a ház és a járókerék közötti távolságot.
- Ellenőrizze a szivattyú beömlőszelepét.

Kétévente a hivatalos szakszerviz által

- Ellenőrizze az üzemanyag-vezetékét és szükség esetén cserélje ki.
- Tisztítsa meg a motor égésterét.

Karbantartási munkálatok

Levegőszűrő ellenőrzése

- Emelje meg a fűleket és vegye le a fedelet. **Ábra E**

- ① Fedél
- ② Fül
- ③ Levegőszűrő-betét

- Ellenőrizze a levegőszűrő-betétek szennyezettségét. Szükség esetén tisztítsa meg a levegőszűrőt, illetve károsodás esetén cserélje ki (lásd „Levegőszűrő tisztítása”).
- Helyezze fel a fedelet és reteszelve.

Levegőszűrő tisztítása

FIGYELEM

Károsodás veszélye!

Ha nincs levegőszűrő-betét, akkor a motorba bekerülő por tönkrelheti a motort.

Ne használja a készüléket levegőszűrő-betét nélkül.

- Nyissa ki a levegőszűrőt (lásd a „Levegőszűrő ellenőrzése” című szakaszt).
- Vegye ki a levegőszűrő-betétet.
- Mossa meg a levegőszűrő-betétet meleg vízben háztartási tisztítószerrel és öblítse le hideg vízzel. **Megjegyzés:** Környezetbarát módon ártalmatlanítsa az olajos mosóoldatot.
- Hagyja megszáradni a levegőszűrő-betétet.
- Itassa át a levegőszűrő-betétet tiszta motorolajjal és nyomkodja ki a felesleges olajat.
- Helyezze be ismét a levegőszűrő-betétet.
- Helyezze fel a fedelet.
- Zárja be a reteszeket.

Olajcsere

Az olajcserét meleg motorral végezze el.

- Csavarja ki az olajsintmérő pálcát. **Ábra F**

- ① Olajsintmérő pálcá
- ② Olajleeresztő csavar

- Csavarja ki az olajleeresztő csavart és a tömitést, és fogja fel az olajat egy edénybe.
- Csavarja be az olajleeresztő csavart és a tömitést, és húzza meg jól.
- Állítsa fel a készüléket vízszintesen.
- Mérje ki a motorolajat (SAE 10W30) és töltsse be az olajsztintmérő pálcá nyílásán keresztül.
- Ellenőrizze az olajsztintet (lásd az „Üzembe helyezés” szakaszt).
- Csavarja be és húzza meg jól az olajsztintmérő pálcát.
- Környezetbarát módon ártalmatlanítsa a hulladék olajat.

Ülepitőtartály tisztítása

- Az ülepitőtartályt különválasztja a vizet és a benzint. Zárja el az üzemanyagcsapot.
- Csavarja le az ülepitőtartályt.

Ábra G

- Ülepitőtartály

- Csavar

- Vegye le az ülepitőtartályt és az O-gyűrűt.
- Tisztítsa meg az ülepitőtartályt és az O-gyűrűt nem gyúlékony oldószerrel és hagyja megszáradni.
- Helyezze fel az ülepitőtartályt és az O-gyűrűt és húzza meg szorosan.
- Nyissa ki az üzemanyagcsapot.
- Ellenőrizze a tömitést az ülepitőtartály és a karburátor között.
- Zárja el az üzemanyagcsapot.

Gyújtógyertya ellenőrzése és tisztítása

- Húzza le a gyújtógyertya-csatlakozófejet.

Ábra H

- Gyújtógyertya csatlakozófeje

- Gyújtógyertya

- Tisztítsa meg a gyújtógyertya környékét, hogy ne kerülhessen kosz a motorba, amikor eltávolítja a gyújtógyertyát.
- Csavarja ki a gyújtógyertyát.

- Cserélje ki a gyújtógyertyát, ha elhasználták az elektródák vagy törött a szigetelés.
- Ellenőrizze a gyújtógyertya elektródáinak állapotát. Előírt értéke 0,70–0,8 mm.
- Ellenőrizze a gyújtógyertya tömitését, hogy nem sérült-e.

FIGYELEM

Károsodás veszélye!

A laza gyújtógyertya túlmelegedhet és károsodhat a motor. A túl erősen meghúzott gyújtógyertya károsíthatja a motorban a menetet.

A gyújtógyertya meghúzásakor vegye figyelembe az alábbi utasításokat.

- Óvatosan csavarja be a gyújtógyertyát kézzel. Ne sértse meg a menetet.
- Csavarja be a gyújtógyertyát a gyertya-dugókulccsal ütközésig és az alábbiak szerint húzza meg.
 - A használt gyújtógyertyát 1/8 – 1/4 fordulattal húzza meg.
 - Az új gyújtógyertyát 1/2 fordulattal húzza meg.
- Helyezze fel a gyújtógyertya-csatlakozófejet.

Segítség üzemzavarok esetén

Az elektromos alkatrészekon végzendő minden ellenőrzést és munkát szakemberrel végeztessen el.

A jelen fejezetben nem található üzemzavarok esetén keresse fel a felhatalmazott ügyfélszolgálatot.

A motor nem indul.

- Nyissa ki az üzemanyagcsapot.
- Tolja balra a hidegindító kart.
- A készülék kapcsolóját állítsa „I” állásba.
- Töltsön üzemanyagot a tartályba.
- Ellenőrizze az olajsztintet és szükség esetén töltsön után olajat.
- Újírtse le az üzemanyagtartályt és a karburátort. Friss üzemanyagot tankoljon.
- Ellenőrizze a gyújtógyertyát (lásd az „Ápolás és karbantartás/Gyújtógyertya ellenőrzése és tisztítása” című szakaszt).
- Hagyja megszáradni a gyújtógyertyát, ha nedves. Ezután teljes gáz állásban indítsa a motort a gázkaral.

- Tisztítsa meg az ülepitőtartályt (lásd az „Ápolás és karbantartás/Ülepitőtartály tisztítása” című szakaszt).

Motorteljesítmény alacsony

- Ellenőrizze a levegőszűrőt.
- Újírtse le az üzemanyagtartályt és a karburátort. Friss üzemanyagot tankoljon.

A szivattyú nem szállít vizet

- Légtelenítse a szivattyút.
- Ellenőrizze a szivatómlőt szivárgás szempontjából, és vizsgálja meg, nincsenek-e rajta lyukak.
- Ellenőrizze a készülék és a szivatómlő közötti lapostömítést.
- Használjon masszív szivatómlőt.
- Merítse alá teljesen a szívószűrőt.
- Tisztítsa meg a szívószűrőt.
- Helyezze a szivattyút a vízforráshoz közelebb. Csökkentse a szivattyú és a vízfelület közötti magasságkülönbséget.
- Használjon rövid tömlöket.

Gyenge szállítóteljesítmény

- Ellenőrizze a szivatómlőt szivárgás szempontjából, és vizsgálja meg, nincsenek-e rajta lyukak.
- Ellenőrizze a készülék és a szivatómlő közötti lapostömítést.
- Használjon masszív szivatómlőt.
- Merítse alá teljesen a szívószűrőt.
- Tisztítsa meg a szívószűrőt.
- Helyezze a szivattyút a vízforráshoz közelebb. Csökkentse a szivattyú és a vízfelület közötti magasságkülönbséget.
- Használjon rövid tömlöket.

Garancia

Minden országban az illetékes értékesítő társaságunk által megadott garanciális feltételek vannak érvényben. A készüléknél felmerülő esetleges zavarokat a garanciaidőn belül díjmentesen orvosoljuk, amennyiben anyag-, illetve gyártási hibáról van szó. Garanciális esetben kérjük, a számlával együtt forduljon kereskedőjéhez vagy a legközelebbi, arra jogosult ügyfélszolgálati irodához.

(A címet lásd a hátoldalon)

Műszaki adatok

Szivattyú

Névleges átmérő*		3
Max. szállítási mennyiség	l/h	45000
Szivómagasság (max.)	m	7
Szállítási magasság (max.)	m	25

Belső égésű motor

Motortípus		egyhengeres
Típus		4 ütemű
Hűtés típusa		léghűtéses
Lökettérfogat	cm ³	196
Motorteljesítmény	kW/PS	5,1/6,9
Üzemanyag típusa		benzin, min. 88-os oktánszámú
Üzemanyagtartály úrtartalom	l	3,6
Motorolaj-mennyiség	l	0,5
Olajfajta		SAE 10W30
Gyújtógyertya típusa		F5T, F6TJC, F7TJC

Méreték és súlyok

Hosszúság	mm	580
Szélesség	mm	440
Magasság	mm	450
Tömeg üzemanyag nélkül	kg	36

A műszaki változtatások jogát fenntartjuk.

EU-megfelelőségi nyilatkozat

Ezúton kijelentjük, hogy az alább megjelölt gép tervezése és felépítése alapján, valamint az általunk forgalomba hozott kivitelben megfelel a vonatkozó EU-irányelvek alapvető biztonsági és egészségügyi követelményeinek. A gépen végzett, de velünk nem egyeztetett módosítás esetén jelen nyilatkozat érvényét veszti.

Termék: Szennyvízszivattyú

Típus: 1.812-xxx

Vonatkozó EU-irányelvek

2006/42/EK (+2009/127/EK)

2014/30/EU irányelv

2011/65/EU irányelv

Alkalmazott harmonizált szabványok

EN 809: 1998; A1: 2009 + AC: 2010

EN 61000-6-3: 2007+A1: 2011+AC: 2010

EN 61000-6-1: 2007

Alkalmazott megfelelőségértékelési eljárások

2000/14/EK: V. melléklet

Az aláírók a cégvezetőség megbízásából és teljes körű meghatalmazásával járnak el.



H. Jenner
Chairman of the Board of Management



S. Reiser
Director Regulatory Affairs & Certification

Dokumentációs ügyekben meghatalmazott: S. Reiser

Alfred Kärcher SE & Co. KG

Alfred-Kärcher-Str. 28 - 40

71364 Winnenden (Németország)

Tel.: +49 7195 14-0

Fax: +49 7195 14-2212

Winnenden, 2018/10/01

Obsah

Všeobecné pokyny.....	60
Použití v souladu s určením.....	60
Ochrana životního prostředí.....	60
Příslušenství a náhradní díly.....	60
Rozsah dodávky.....	60
Bezpečnostní pokyny.....	60
Popis přístroje.....	61
První uvedení do provozu.....	61
Uvedení do provozu.....	61
Provoz.....	61
Přeprava.....	61
Skladování.....	61
Péče a údržba.....	62
Pomoc při poruchách.....	62
Záruka.....	62
Technické údaje.....	63
EU prohlášení o shodě.....	63

Všeobecné pokyny



Před prvním použitím přístroje si přečtěte tento originální provozní návod a příložené bezpečnostní pokyny.

Postupujte podle nich.

Uchovejte obě příručky pro pozdější použití nebo pro dalšího vlastníka.

Použití v souladu s určením

Toto čerpadlo na znečištěnou vodu nesmí být provozováno v uzavřených prostorách, je schváleno pouze pro provoz venku.

Toto čerpadlo na znečištěnou vodu není schváleno pro použití v potravinářské oblasti.

Pomocí čerpadla se smí čerpat jen sladká voda.

Použití pro hořlavé látky jako benzin, motorová nafta nebo topný olej je kvůli nebezpečí požáru a výbuchu zakázáno.

Čerpáním slané vody, kyselin, chemikálií a ostatních látek podporujících korozi se může čerpadlo poškodit.

Toto čerpadlo na znečištěnou vodu je ve stavu při expedici určeno k použití v maximální nadmořské výšce 1500 m. Autorizovaný zákaznický servis ho může přestavít pro provoz ve větší nadmořské výšce.

Bude-li přístroj, jenž byl přizpůsoben pro provoz ve větší nadmořské výšce provozován v nižší výšce, může se motor zničit přehřátím.

Ochrana životního prostředí



Obalové materiály jsou recyklovatelné. Obaly prosím likvidujte ekologickým způsobem.



Elektrické a elektronické přístroje obsahují hodnotné recyklovatelné materiály a často součástí, jako baterie, akumulátory nebo olej, které mohou při chybném zacházení nebo

likvidaci představovat potenciální nebezpečí pro lidské zdraví nebo pro životní prostředí. Pro řádný provoz přístroje jsou však tyto součásti nezbytné. Přístroje označené tímto symbolem se nesmí likvidovat s domovním odpadem.

Informace k obsaženým látkám (REACH)

Aktuální informace k obsaženým látkám naleznete na stránkách: www.kaercher.com/REACH

Příslušenství a náhradní díly

Používejte pouze originální příslušenství a náhradní díly, které Vám zaručují bezpečný a bezporuchový provoz přístroje.

Informace o příslušenství a náhradních dílech naleznete na stránkách www.kaercher.com.

Rozsah dodávky

Při vybalení zkontrolujte úplnost obsahu. V případě chybějícího příslušenství nebo výskytu poškození při přepravě informujte prosím Vašeho prodejce.

Bezpečnostní pokyny

Stupně nebezpečí

⚠ NEBEZPEČÍ

Upozornění na bezprostředně hrozící nebezpečí, které vede k těžkým úrazům nebo usmrcení.

⚠ VAROVÁNÍ

Upozornění na možnou nebezpečnou situaci, která

může vést k těžkým úrazům nebo usmrcení.

⚠ UPOZORNĚNÍ

Upozornění na možnou nebezpečnou situaci, která může vést k lehkým úrazům.

POZOR

Upozornění na možnou nebezpečnou situaci, která může vést ke vzniku věcných škod.

Bezpečnostní pokyny

⚠ NEBEZPEČÍ

Nebezpečí úrazu.

- *Přístroj není určen k tomu, aby jej používaly osoby s omezenými tělesnými, smyslovými či duševními schopnostmi nebo s nedostatkem zkušeností a/ nebo vědomostí.*

- *Dohlížejte na děti a zajistěte, aby si s přístrojem nehrály.*

- *Přístroj nesmějí obsluhovat děti ani mladiství.*

Nebezpečí výbuchu.

- *Neprovozujte přístroj v oblastech s nebezpečím výbuchu.*

- *Dodržujte příslušné bezpečnostní předpisy, pokud přístroj provozujete v nebezpečných oblastech (např. čerpací stanice).*

- *Tankujte pouze palivo uvedené v návodu k použití.*

- *Tankujte pouze při vypnutém motoru.*

- *Netankujte v uzavřených prostorách.*

- *Zákaz kouření a používání otevřeného ohně.*

- *Při tankování zajistěte, aby se palivo nedostalo na horké povrchy.*

- *Po natankování uzavřete víko palivové nádrže.*

- *Neprovozujte přístroj, pokud bylo rozlito palivo. Dopravte přístroj na jiné místo a zamezte jiskření.*

- *Palivo skladujte pouze ve schválených nádobách.*

- *Neskladujte palivo v blízkosti otevřeného ohně nebo*

zařízení, která mají zapalovací plamínek nebo vytvářejí jiskry (např. kamna, topné kotle nebo ohříváče vody).

- *Nevstříkujte startovací sprej do vzduchového filtru.*

Nebezpečí požáru.

- *Mezi snadno hořlavými předměty a tlumičem výfuku udržujte minimální vzdálenost 2 m.*

- *Nepoužívejte přístroj v lesnatém, křovinatém nebo travnatém terénu, ledaže by byl výfuk vybaven lapačem jisker.*

- *Trávu a jiné nečistoty držte z dosahu chladicích žeber.*

- *Neprovozujte přístroj, pokud je palivová soustava poškozena nebo je netěsná.*

- *Palivovou soustavu pravidelně kontrolujte.*

- *Přístroj nechte před uskladněním v uzavřených prostorách vychladnout.*

Nebezpečí úrazu elektrickým proudem

- *Nedotýkejte se zapalovací svíčky nebo zapalovacího kabelu, když je přístroj v provozu.*

⚠ VAROVÁNÍ

Zdravotní riziko

- *Výfukové plyny jsou toxické. Nevdechujte výfukové plyny.*

- *Neprovozujte přístroj v uzavřených prostorách. Zajistěte dostatečné větrání a odvod výfukových plynů.*

- *Zajistěte, aby se do blízkosti vzduchových vpustí nedostaly žádné emise výfukových plynů.*

- *Zamezte opakovanému nebo delšímu kontaktu paliva nebo motorového oleje s pokožkou a nevdechujte výpary z paliva.*

⚠ UPOZORNĚNÍ

Nebezpečí popálení

- *Nedotýkejte se horkých částí jako je tlumič výfuku, válce nebo chladicí žebra.*

Nebezpečí poškození sluchu

- **Neprovozujte přístroj bez tlumiče výfuku. Pravidelně kontrolujte tlumič výfuku a vadný tlumič výfuku nechte vyměnit.**

POZOR

Nebezpečí poškození

- **Používejte jen originální díly od výrobce.**
- **Staré palivo může vést k usazeninám v karburátoru a negativně ovlivňovat výkon motoru. Používejte jen nové palivo.**
- **Nepřestavujte regulační pružiny nebo táhla, které by mohly způsobit zvýšení otáček motoru.**
- **Neprovozujte přístroj s odejmutým vzduchovým filtrem.**
- **Netahejte za startovací lanko při běžícím přístroji.**
- **Dbejte na dostatečné větrání, aby se přístroj nepřehříval.**
- **V případě nebezpečí mrazu vypustěte z čerpadla vodu.**

Symbole na přístroji

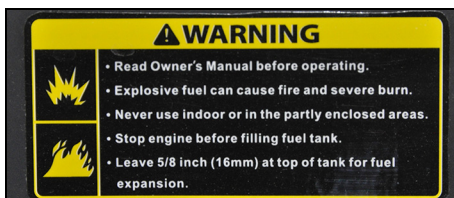

VAROVÁNÍ

Nebezpečí výbuchu, nebezpečí požáru.

Benzin může při neodborné manipulaci způsobit požár nebo výbuch.

Před použitím přístroje si přečtěte tento návod k použití. Neprovozujte přístroj v uzavřených prostorách nebo v terénu částečně obklopeném zástavbou.

Před tankováním vypněte motor.

Tankujte jen do výšky 16 mm pod horní hranou nádrže, aby zůstal prostor potřebný pro dilataci paliva.



UPOZORNĚNÍ

Horký povrch

Výfuk přístroje je za provozu velmi horký a může způsobit popáleniny. Vyvarujte se kontaktu s výfukem.



VAROVÁNÍ

Nebezpečí poškození sluchu a zranění očí.

Při používání přístroje používejte ochranné brýle a ochranu sluchu.

Popis přístroje

Obrázky viz strana obálky

Ilustrace A

- 1 Hlavní spínač
- 2 Lankový startér
- 3 Vzduchový filtr
- 4 Plnicí otvor
- 5 Víko palivové nádrže
- 6 Palivová nádrž
- 7 Olejová měrka

- 8 Šroub k vypouštění oleje
- 9 Výstup
- 10 Sací hrdlo
- 11 Šroub k vypouštění vody
- 12 Typový štítek
- 13 Palivový kohout
- 14 Páčka sytiče
- 15 Páčka plynu

Symbole na přístroji



Vzduchový filtr čistíte každých 50 hodin, v prašném prostředí pak každých 10 hodin (viz „Péče a údržba/ Čištění vzduchového filtru“).



Upozornění ke kontrole hladiny oleje.

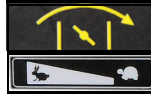

Páčka sytiče



Páčka plynu

První uvedení do provozu

Naplnění oleje

1. Přístroj postavte vodorovně.
2. Vyšroubujte olejovou měrku.
3. Naplňte motorový olej.
Upozornění: Motorový olej není součástí dodávky. Množství a druh oleje jsou uvedeny v kapitole „Technické údaje“.
4. Očítejte olejovou měrku.
5. Olejovou měrku zasuňte až na doraz, ale nezašroubovávejte ji.
6. Vytáhněte olejovou měrku. Hladina oleje se musí nacházet v označené části měrky oleje.
7. Při nižší hladině oleje motorový olej doplňte.
8. Měrku oleje zašroubujte zpět a utáhněte ji.

Uvedení do provozu

Kontrola hladiny oleje

1. Přístroj postavte vodorovně.
2. Vyšroubujte olejovou měrku.
3. Očítejte olejovou měrku.
4. Olejovou měrku zasuňte až na doraz, ale nezašroubovávejte ji.
5. Vytáhněte olejovou měrku. Hladina oleje se musí nacházet v označené části měrky oleje.
6. Při nižší hladině oleje motorový olej doplňte.
7. Měrku oleje zašroubujte zpět a utáhněte.

Tankování paliva

1. Odšroubujte víko palivové nádrže.
2. Nalijte palivo maximálně po spodní hranu plnicího hrdla.
3. Nasadte víko palivové nádrže a pevně ho utáhněte.

Instalace čerpadla

Čerpací výkon čerpadla je významně určen podmínkami používání. Dodržení následujících pravidel vede k dosažení optimálního výkonu.

- Dodržte co nejmenší výškový rozdíl mezi vodní hladinou a čerpadlem.
- Nainstalujte čerpadlo tak, aby byla sací hadice co nejkratší.
- Dlouhá výtlačná hadice je příznivější než dlouhá sací hadice.
- Nepoužívejte zbytečně dlouhé hadice.

Připojení hadic

1. Nasuňte hadicovou sponu na sací hadici.

Ilustrace B

- 1 Sací hadice (není součástí dodávky)
 - 2 Hadicová spona
 - 3 Hadicová vsuvka
 - 4 Přelevčná matice
 - 5 Ploché těsnění
2. Nasuňte přelevčnou matici na hadicovou vsuvku.
 3. Nasuňte sací hadici na hadicovou vsuvku.
 4. Umístěte hadicovou sponu do správné polohy a utáhněte ji.

5. Vložte ploché těsnění mezi sací hrdlo a hadicovou vsuvku.

- **Upozornění:** Jako sací hadice se musí používat zesílená hadice vhodná pro podtlak.
6. Sací hadici připojte k sacímu hrdlu a utáhněte přelevčnou matici.
 7. Na druhý konec sací hadice namontujte sací filtr.

Ilustrace C

- 1 Sací hadice (není součástí dodávky)
 - 2 Hadicová spona
 - 3 Sací filtr
8. Výtlačnou hadici (není součástí dodávky) opatřete hadicovou vsuvkou, přelevčnou maticí a hadicovou sponou.
 9. Vložte ploché těsnění mezi hadicovou vsuvku a výstup.
 10. Výtlačnou hadici připojte k výstupu a utáhněte přelevčnou matici.

Provoz

Odvzdušnění čerpadla

POZOR

Nebezpečí poškození

Pokud čerpadlo běží nasucho, poškodí se těsnění. Odvzdušněte čerpadlo před uvedením do provozu. Bylo-li čerpadlo omylem provozováno nasucho, motor okamžitě zastavte a nechte čerpadlo vychladnout předtím, než začnete s odvzdušňováním.

1. Vyšroubujte uzávěr plnicího otvoru.
2. Naplňte čerpadlo zcela vodou.
3. Zašroubujte uzávěr zase zpět do plnicího otvoru a utáhněte ho.

Startování přístroje

1. Odvzdušněte čerpadlo.
2. Otevřete palivový kohout.
3. Posuňte páčku sytiče doleva.
4. Páčku plynu posuňte přibližně o 1/3 celkové dráhy doleva.
5. Hlavní spínač přepněte do polohy „I“.
6. Táhněte pomalu za lankový startér, dokud neucítíte silný odpor, potom zatáhněte silou.
7. Lankový startér zavedte zpět pomalu.

POZOR

Nebezpečí poškození

Rychle zpět namotany lankový startér způsobí škody na přístroji.

Lankový startér zavedte zpět pomalu.

8. Je-li motor nastartovaný, posuňte páčku sytiče doprava.
9. Páčku plynu posuňte doleva natolik, až se dosáhne požadovaných otáček. Čerpané množství čerpadla závisí na otáčkách.
10. Zkontrolujte funkci čerpadla. Chod čerpadla nasucho poškodí čerpadlo. Nečerpá-li čerpadlo vodu, vypněte motor a zopakujte odvzdušnění čerpadla.

Vypnutí přístroje v případě nouze

1. Hlavní spínač přepněte do polohy „0“.

Vypnutí přístroje

1. Páčku plynu posuňte zcela doprava.
2. Hlavní spínač přepněte do polohy „0“.
3. Uzavřete palivový kohout.

Vypuštění vody

1. Vyšroubujte šroub k vypouštění vody.
2. Nechte vytéct vodu z čerpadla.
3. Vyšroubujte uzávěr plnicího otvoru.
4. Proplačněte čerpadlo čerstvou vodou.
5. Nechte vytéct čerstvou vodu.
6. Zašroubujte uzávěr do plnicího otvoru a utáhněte ho.
7. Zašroubujte šroub k vypouštění vody a utáhněte ho.

Přeprava

- Před přepravou přepněte hlavní spínač do polohy „0“.
- Před nakládkou nechte motor vychladnout po dobu minimálně 15 minut.
- Přístroj při přepravě udržujte ve vodorovné poloze, aby se nerozilo palivo.
- Při přepravě ve vozidle zajistěte přístroj podle aktuálně platných směrnic proti rozjetí, sklouznutí a převrácení.
- Veźměte v úvahu hmotnost přístroje při přepravě.

Skladování

UPOZORNĚNÍ

Nedodržení hmotnosti

Nebezpečí úrazu a poškození

Při skladování veźměte v úvahu hmotnost přístroje.

POZOR

Nebezpečí poškození

Nepokládejte na přístroj těžké předměty.

Přístroj skladujte v suchém a bezprašném prostředí.

Čištění stroje

Před uskladněním se přístroj musí očistit.

1. Nechte přístroj půl hodiny vychladnout, pokud byl krátce předtím v provozu.
2. Proplačněte čerpadlo čistou vodou.
3. Omyjte přístroj zvenku ručně trochou vody.
4. Všechny dostupné povrchy vytřete dosucha.
5. Vyšroubujte šroub k vypouštění vody a nechte vodu vytéct.
6. Zašroubujte šroub k vypouštění vody a utáhněte ho.
7. Povrchy chlouostivé na rez zlehka naolejujte.
8. Ovládací prvky namažte silikonovým sprejem.

Doba skladování 1...2 měsíce

1. Dejte do palivové nádrže stabilizátor benzínu.
2. Naplňte palivovou nádrž.

Skladování 2...12 měsíců

Navíc:

1. Uzavřete palivový kohout.
2. Postavte pod karburátor nádobu.

Ilustrace D

① Karburátor

② Vypouštěcí šroub

3. Vyšroubujte vypouštěcí šroub.
4. Zachyťte palivo do nádoby.
5. Zašroubujte vypouštěcí šroub a utáhněte ho.
6. Vyprázdněte usazovací nádobku (viz „Péče a údržba/Čištění usazovací nádobky“).

Skladování déle než 12 měsíců

Navíc:

1. Vyšroubujte zapalovací svíčku.
2. 5...10 cm³ Dejte do válce motorový olej.
3. Vícekrát pomalu protáhněte lankový startér, aby se olej rozdělil v motoru.
4. Zapalovací svíčku zašroubujte zase zpět.
5. Vyměňte olej (viz „Péče a údržba/Výměna oleje“).
6. Táhněte pomalu za lankový startér, dokud neucítíte silný odpor.

Péče a údržba

⚠ NEBEZPEČÍ

Nebezpečí zranění, nebezpečí úrazu elektrickým proudem.

Přístroj se může neúmyslně nastartovat. Můžete se zranit na pohyblivých částech.

Před zahájením údržbářských prací odpojte zapalovací svíčky.

⚠ UPOZORNĚNÍ

Nebezpečí popálení.

Horké části přístroje způsobí při dotyku popálení.

Nechte přístroj vychladnout, než na něm začnete provádět práce.

* Popis viz „Uvedení do provozu“.

** Popis viz „Údržbářské práce“.

Intervaly údržby

Před každým provozem

1. Zkontrolujte přístroj z hlediska řádného stavu a provozní bezpečnosti. Poškozený přístroj neuvádějte do provozu.
2. Zkontrolujte hladinu oleje. *
3. Zkontrolujte vzduchový filtr. **

Jednorázově po 1 měsíci nebo 20 provozních hodinách

1. Vyměňte olej. **

Každé 3 měsíce nebo 50 provozních hodin

1. Vycistíte vzduchový filtr. **
V prašném prostředí provádějte čištění častěji.

Každých 6 měsíců nebo 100 provozních hodin

1. Vyměňte olej. **
2. Vycistíte usazovací nádobku. **
3. Zkontrolujte a očistíte zapalovací svíčku. **
4. Vycistíte lapač jisker (není součástí dodávky). **

Ročně provádí autorizovaný zákaznický servis

1. Zkontrolujte a seřídte vůli ventilů.
2. Vycistíte palivovou nádrž a palivový filtr.
3. Vyměňte vložku vzduchového filtru.
4. Vyměňte zapalovací svíčku.
5. Zkontrolujte/seřídte volnoběžné otáčky.
6. Zkontrolujte/seřídte vůli ventilů.
7. Zkontrolujte lopatkové kolo čerpadla.
8. Zkontrolujte mezeru mezi tělesem čerpadla a lopatkovým kolem.
9. Zkontrolujte vstupní ventil čerpadla.

Jednou za 2 roky provádí autorizovaný zákaznický servis

1. Zkontrolujte přívod paliva, vyměňte v případě potřeby.
2. Vycistíte spalovací prostor motoru.

Údržbářské práce

Kontrola vzduchového filtru

1. Nadzvedněte západky a sejmete víko.
Ilustrace E
- ① Víko
- ② Západka
- ③ Vložka vzduchového filtru
2. Zkontrolujte znečištění vložky vzduchového filtru. Vycistíte vzduchový filtr v případě potřeby nebo ho vyměňte v případě poškození (viz „Čištění vzduchového filtru“).
3. Nasadíte víko a zacvaknete ho.

Čištění vzduchového filtru

POZOR

Nebezpečí poškození

Chybí-li vložka vzduchového filtru, může vniklý prach zničit motor.

Neprovozujte přístroj bez vložky vzduchového filtru.

1. Otevřete vzduchový filtr (viz „Kontrola vzduchového filtru“).
2. Vyměňte vložku vzduchového filtru.
3. Vložku vzduchového filtru vyperte v teplé vodě s čističem pro domácnost a vypláchněte čistou vodou.

Upozornění: Prací roztok obsahující olej zlikvidujte ekologickým způsobem.

4. Nechte vložku vzduchového filtru oschnout.
5. Vložku vzduchového filtru nechte nasáknout motorovým olejem a nadbytečný olej vyždímejte.
6. Vložte vložku vzduchového filtru zase zpět.
7. Nasadíte víko.
8. Zavřete zajištění.

Výměna oleje

Výměnu oleje provádějte při zahřátém motoru.

1. Vyšroubujte olejovou měrku.

Ilustrace F

① Olejová měrka

② Šroub k vypouštění oleje

2. Vyšroubujte šroub k vypouštění oleje s těsněním a zachyťte vytékající olej.
3. Zašroubujte šroub k vypouštění oleje s těsněním a utáhněte ho.
4. Přístroj postavte vodorovně.
5. Odměřujte množství motorového oleje (SAE 10W30) a plňte ho do otvoru pro měrku oleje.
6. Zkontrolujte hladinu oleje (viz „Uvedení do provozu“).
7. Měrku oleje zašroubujte zpět a utáhněte ji.
8. Použitý olej zlikvidujte ekologickým způsobem.

Vyčištění usazovací nádobky

V usazovací nádobce se odlučuje voda z benzínu.

1. Uzavřete palivový kohout.
2. Odšroubujte usazovací nádobku.

Ilustrace G

① Usazovací nádobka

② Šroub

3. Odejmete usazovací nádobku s O-kroužkem.
4. Usazovací nádobku a O-kroužek očistíte nehořlavým rozpouštědlem a nechte oschnout.
5. Našroubujte usazovací nádobku a O-kroužek zpět a utáhněte ji.
6. Otevřete palivový kohout.
7. Zkontrolujte těsnění mezi usazovací nádobkou a karburátorem.
8. Uzavřete palivový kohout.

Kontrola a očištění zapalovací svíčky

1. Vytáhněte konektor od zapalovací svíčky.

Ilustrace H

① Konektor od zapalovací svíčky

② Zapalovací svíčka

2. Očistíte okolí zapalovací svíčky, aby se do motoru nedostala žádná nečistota, když se zapalovací svíčka odstraní.
3. Vyšroubujte zapalovací svíčku.
4. Zapalovací svíčku s opotřebenými elektrodami nebo s prasklým izolátorem vyměňte.
5. Zkontrolujte vzdálenost mezi elektrodami zapalovací svíčky. Požadovaná hodnota 0,7...0,8 mm.
6. Zkontrolujte těsnění zapalovací svíčky z hlediska poškození.

POZOR

Nebezpečí poškození

Uvolněná zapalovací svíčka se může přehřívat a poškodit motor. Píliší utažená zapalovací svíčka poškodí závit v motoru.

Riďte se následujícími pokyny pro utahování zapalovací svíčky.

7. Zapalovací svíčku zašroubujte opatrně rukou. Nezdeformujte závit.
8. Zapalovací svíčku zašroubujte až na doraz pomocí klíče na zapalovací svíčky a dotáhněte ji následujícím způsobem.
 - a Použitou zapalovací svíčku dotáhněte o 1/8...1/4 otáčky.
 - b Novou zapalovací svíčku dotáhněte o 1/2 otáčky.
9. Nasadíte konektor od zapalovací svíčky.

Pomoc při poruchách

Všechny kontroly a práce na elektrických dílech smí provádět pouze odborník.

V případě poruch, které nejsou v této kapitole uvedeny, vyhledejte autorizovaný zákaznický servis.

Motor nespustí.

1. Otevřete palivový kohout.
2. Posuňte páčku sytiče doleva.
3. Hlavní spínač přepněte do polohy „I“.
4. Naplňte palivo do nádrže.
5. Zkontrolujte hladinu oleje, v případě potřeby doplňte.
6. Vyprázdněte palivovou nádrž a karburátor. Natankujte čerstvé palivo.
7. Zkontrolujte zapalovací svíčku (viz „Péče a údržba/Kontrola a očištění zapalovací svíčky“).
8. Vlhkou zapalovací svíčku nechte vyschnout. Následně nastartujte motor s páčkou plynu v poloze plného plynu.
9. Vycistíte usazovací nádobku (viz „Péče a údržba/Vyčištění usazovací nádobky“).

Nízký výkon motoru

1. Zkontrolujte vzduchový filtr.
2. Vyprázdněte palivovou nádrž a karburátor. Natankujte čerstvé palivo.

Čerpadlo nečerpá vodu

1. Odvzdušněte čerpadlo.
2. Prověřte sací hadici, zda těsní a není děravá.
3. Zkontrolujte ploché těsnění mezi přístrojem a sací hadicí.
4. Použijte stabilnější sací hadici.
5. Sací filtr kompletně ponořte.
6. Vycistíte sací filtr.
7. Umístěte čerpadlo blíže k vodnímu zdroji. Snižte výškový rozdíl mezi čerpadlem a vodní hladinou.
8. Používejte kratší hadice.

Nízký čerpací výkon

1. Prověřte sací hadici, zda těsní a není děravá.
2. Zkontrolujte ploché těsnění mezi přístrojem a sací hadicí.
3. Použijte stabilnější sací hadici.
4. Sací filtr kompletně ponořte.
5. Vycistíte sací filtr.
6. Umístěte čerpadlo blíže k vodnímu zdroji. Snižte výškový rozdíl mezi čerpadlem a vodní hladinou.
7. Používejte kratší hadice.

Záruka

V každé zemi platí záruční podmínky vydané naší příslušnou odbytovou společností. Případné závady Vašeho přístroje odstraníme během záruční lhůty bezplatně, pokud jsou zaviněny vadou materiálu nebo výrobní vadou. V záručním případě se prosím obraťte s dokladem o koupi na Vašeho prodejce nebo na nejbližší autorizované servisní středisko. (Adresa viz zadní stranu)

Technické údaje

Čerpadlo

Jmenovitá šířka"		3
Čerpané množství, maximální	l/h	45000
Sací výška (max.)	m	7
Dopravní výška (max.)	m	25

Spalovací motor

Typ motoru		Jednoválec
Konstrukce		4taktní
Způsob chlazení		vzduchem chlazený
Zdvihový objem	cm ³	196
Výkon motoru	kW/PS	5,1/6,9
Druh paliva		benzín, min. 88 oktanů
Obsah palivové nádrže	l	3,6
Množství motorového oleje	l	0,5
Druh oleje		SAE 10W30
Typ svíček		F5T, F6TJC, F7TJC

Rozměry a hmotnosti

Délka	mm	580
Šířka	mm	440
Výška	mm	450
Hmotnost bez paliva	kg	36

Technické změny vyhrazeny.

EU prohlášení o shodě

Prohlašujeme tímto, že níže uvedený stroj na základě svého provedení a druhu konstrukce, jakož i v provedení námi uváděném na trh, vyhovuje příslušným základním bezpečnostním a zdravotním požadavkům podle směrnic EU. V případě provedení námi neschválené změny stroje ztrácí toto prohlášení svoji platnost.

Výrobek: Čerpadlo na znečištěnou vodu

Typ: 1.812-xxx

Příslušné směrnice EU

2006/42/ES (+2009/127/ES)

2014/30/EU

2011/65/EU

Aplikované harmonizované normy

EN 809: 1998: A1: 2009 + AC: 2010

EN 61000-6-3: 2007+A1: 2011+AC: 2010

EN 61000-6-1: 2007

Použitý postup posouzení shody

2000/14/ES: Příloha V

Níže podepsaní jednájí z pověření a se zplnomocněním představenstva společnosti.

H. Jenner
Chairman of the Board of Management

S. Reiser
Director Regulatory Affairs & Certification

Zmocněnec pro dokumentaci: S. Reiser

Alfred Kärcher SE & Co. KG

Alfred-Kärcher-Str. 28 - 40

71364 Winnenden (Německo)

Tel.: +49 7195 14-0

Fax: +49 7195 14-2212

Winnenden, 2018/10/01

Kazalo

Splošna navodila.....	63
Namenska uporaba.....	63
Varovanje okolja.....	63
Pribor in nadomestni deli.....	63
Obseg dobave.....	63
Varnostna navodila.....	63
Opis naprave.....	64
Prvi zagon.....	64
Zagon.....	65
Obratovanje.....	65
Transport.....	65
Skladiščenje.....	65
Nega in vzdrževanje.....	65
Pomoč pri motnjah.....	66
Garancija.....	66
Tehnični podatki.....	66
Izjava EU o skladnosti.....	66

Splošna navodila



Pred prvo uporabo naprave preberite pričujoča izvirna navodila za uporabo in priložene varnostne napotke ter jih upoštevajte. Oba zvezka shranite za kasnejšo uporabo ali za naslednjega lastnika.

Namenska uporaba

Črpalčka za umazano vodo ne sme obratovati v zaprtem prostoru, atestirana je samo za obratovanje na prostem. Črpalčka za umazano vodo ni atestirana za uporabo v območju z živili.

S črpalčko je dovoljeno črpati samo sladko vodo.

Uporaba za vnetljive snovi kot npr. bencin, dizel ali kurilno olje je prepovedana zaradi nevarnosti požara in eksplozije.

Črpanje slane vode, kislin, kemikalij in drugih snovi, ki povzročajo korozijo, povzroči poškodovanje črpalke. Ta črpalčka za umazano vodo je v dobavljeni izvedbi namenjena za uporabo na nadmorski višini do največ 1500 m. Na pooblaščenem servisu jo lahko preuredijo za obratovanje na večji nadmorski višini.

Če napravo, ki je preurejena za obratovanje na večji nadmorski višini, uporabljate na manjši višini, lahko pride do uničenja motorja zaradi pregrevanja.

Varovanje okolja



Materiali embalaže se lahko reciklirajo. Embalažo odstranite na okolju varen način.



Električne in elektronske naprave vsebujejo dragocene materiale z možnostjo recikliranja, pogosto pa tudi sestavne dele, kot so baterije, akumulatorske baterije ali olja, ki lahko pri napačni uporabi ali napačnem odstranjevanju škodujejo zdravju ljudi in okolju. Navedeni sestavni deli so kljub temu potrebni za pravilno delovanje naprave. Naprave, označene s tem simbolom, ne smete odvreči med gospodinjske odpadke.

Napotki o sestavinah (REACH)

Aktualne informacije najdete na spletnem naslovu: www.kaercher.com/REACH

Pribor in nadomestni deli

Uporabljajte samo originalni pribor in originalne nadomestne dele, ki zagotavljajo varno in nemoteno delovanje naprave.

Informacije o priboru in nadomestnih delih najdete na spletnem naslovu www.kaercher.com.

Obseg dobave

Ko vzamete napravo iz embalaže, preverite, ali je vsebina popolna. Če manjka pribor ali če so med transportom nastale poškodbe, obvestite prodajalca.

Varnostna navodila

Stopnje nevarnosti

⚠ NEVARNOST

Označuje neposredno nevarnost, ki lahko povzroči težke telesne poškodbe ali smrt.

⚠ OPOZORILO

Označuje potencialno nevarno situacijo, ki lahko povzroči težke telesne poškodbe ali smrt.

⚠ PREVIDNOST

Označuje potencialno nevarno situacijo, ki lahko povzroči lahke telesne poškodbe.

POZOR

Označuje potencialno nevarno situacijo, ki lahko povzroči materialno škodo.

Varnostna navodila

⚠ NEVARNOST

Nevarnost telesnih poškodb.

- *Osebe z zmanjšanimi telesnimi, čutnimi ali duševnimi sposobnostmi oziroma s pomanjkljivimi izkušnjami in/ali znanjem ne smejo uporabljati naprave.*

● *Otrokom preprečite igro z napravo.*

● *Otroci in mladostniki ne smejo uporabljati naprave.*

Nevarnost eksplozije.

● *Naprave nikoli ne uporabljajte v potencialno eksplozivnih območjih.*

● *Upoštevajte zadevne varnostne predpise, če napravo uporabljate v nevarnih območjih (npr. na bencinskih črpalkah).*

● *Točite lahko le gorivo, ki je navedeno v navodilih za uporabo.*

● *Gorivo smete točiti samo, kadar je motor izklopljen.*

● *Nikoli ne točite goriva v zaprtih prostorih.*

● *Kajenje in odprt plamen sta prepovedana.*

● *Pri točenju goriva pazite, da gorivo ne zaide na vroče površine.*

● *Po točenju zaprite pokrov posode za gorivo.*

● *Ne uporabljajte naprave, če se je razlilo gorivo. Napravo prestavite na drugo mesto in preprečite iskrenje.*

● *Gorivo hranite samo v odobrenih posodah.*

● *Goriva ne hranite v bližini odprtega plamena ali naprav, v katerih gori plamen ali ki povzročajo iskrenje (npr. pečice, grelni kotli ali bojlerji).*

● *Ne pršite pršila za lažji vžig v zračni filter.*

Nevarnost požara.

● *Lahko vnetljivi predmeti morajo biti najmanj 2 m oddaljeni od dušilca zvoka.*

● *Naprave ne uporabljajte na gozdnih, grmičastih ali travnatih površinah, razen če je izpušna cev opremljena z lovilcem isker.*

● *Trava in druga umazanija ne smejo priti v stik s hladilnimi rebri.*

● *Naprave ne uporabljajte, če je sistem za gorivo poškodovan ali ne tesni. Redno preverjajte sistem za gorivo.*

● *Pred skladiščenjem naprave v zaprtem prostoru počakajte, da se naprava ohladi.*

Nevarnost zaradi električnega udara

● *Med obratovanjem naprave se ne dotikajte vžigalne svečke in vžigalnega kabla.*

⚠ OPOZORILO

Nevarnost za zdravje

● *Izpušni plini so strupeni. Ne vdihujte izpušnih plinov. Ne uporabljajte naprave v zaprtih prostorih. Zagotovite ustrezno prezračevanje in odvod izpušnih plinov.*

● *Prepričajte se, da v bližini dovodov zraka ni nobenih emisij izpušnih plinov.*

● *Preprečite ponavljajoč ali daljši stik med gorivom ali motornim oljem in kožo ter ne vdihavajte hlapov goriva.*

⚠ PREVIDNOST

Nevarnost opeklin

● *Ne dotikajte se vročih delov, kot so dušilniki zvoka, valji ali hladilna rebra.*

Nevarnost poškodovanja sluha

● *Ne uporabljajte naprave brez dušilnika zvoka. Dušilnik zvoka redno preverjajte in ga zamenjajte, če je pokvarjen.*

POZOR

Nevarnost poškodovanja

● *Uporabljajte samo originalne dele od proizvajalca.*

● *Zaradi starega goriva lahko nastanejo usedline v uplinjaču in se zmanjša moč motorja. Uporabite le sveže gorivo.*

● *Ne spreminjajte regulacijske vzmeti ali drogovja, ker bi se lahko povečalo število vrtljajev motorja.*

● *Ne uporabljajte naprave brez zračnega filtra.*

● *Med delovanjem naprave ne vlecite za vrvico zaganjača.*

● *Poskrbite za ustrezno prezračevanje, da se naprava ne pregreje.*

● *V primeru nevarnosti zmrzali iz črpalke izpustite vodo.*

Simboli na napravi

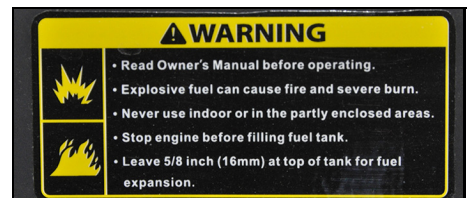

⚠ OPOZORILO

Nevarnost eksplozije, nevarnost požara.

Pri nestrokovnem ravnanju z bencinom lahko pride do požara ali eksplozije.

Pred uporabo naprave preberite ta navodila za uporabo.

Ne uporabljajte naprave v zaprtih prostorih ali na delno zaprtem zemljišču.

Pred točenjem goriva morate izklopiti motor.

Nalijte gorivo samo do 16 mm pod zgornjim robom rezervoarja, da ostane dovolj prostora za raztezanje goriva.



⚠ PREVIDNOST

Vroča površina

Izpušna cev se med obratovanjem zelo segreje in lahko povzroči opekline. Preprečite stik z izpušno cevjo.



⚠ OPOZORILO

Nevarnost poškodovanja sluha in oči.

Med uporabo naprave nosite zaščitna očala in zaščito sluha.

Opis naprave

Glejte slike na notranji strani platnic.

Slika A

- 1 Stikalo naprave
- 2 Zagon z zagonsko vrvico
- 3 Zračni filter
- 4 Odprtina za nalivanje
- 5 Pokrov rezervoarja za gorivo
- 6 Rezervoar za gorivo
- 7 Merilna palica za olje
- 8 Izpustni vijak za olje
- 9 Izhod
- 10 Sesalni nastavek
- 11 Izpustni vijak za vodo
- 12 Tipska ploščica
- 13 Pipa za gorivo
- 14 Ročica dušilnega ventila
- 15 Ročica za plin

Simboli na napravi

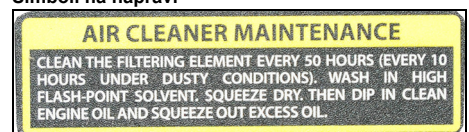

Vsaki 50 ur očistite zračni filter, v prašnem okolju vsaki 10 ur (glejte "Nega in vzdrževanje / Čiščenje zračnega filtra").



Napotek za kontrolo nivoja olja.



Ročica dušilnega ventila

Ročica za plin

Prvi zagon

Nalivanje olja

1. Postavite napravo v vodoraven položaj.
2. Izvijte merilno palico za olje.
3. Nalijte motorno olje.
Napotek: Motorno olje ni v obsegu dobave. Količina in vrsta olja sta navedeni v poglavju "Tehnični podatki".
4. Obrišite merilno palico za olje.
5. Vstavite in potisnite merilno palico za olje do omejitve, vendar je ne privijte.

6. Izvlecite merilno palico za olje. Nivo olja mora biti na označenem delu merilne palice za olje.
7. Če je nivo motornega olja prenizek, po potrebi dolijte olje.
8. Privijte in pritegnite merilno palico za olje.

Zagon

Preverjanje nivoja olja

1. Napravo ravno odložite.
2. Izvijte merilno palico za olje.
3. Obrisite merilno palico za olje.
4. Merilno palico za olje vstavite in potisnite do omejevalnika, vendar je ne privijte.
5. Izvlecite merilno palico za olje. Nivo olja mora biti na označenem delu merilne palice za olje.
6. Če je nivo motornega olja prenizek, ga po potrebi dolijte.
7. Privijte in zategnite merilno palico za olje.

Točenje goriva

1. Odvijte pokrov rezervoarja za gorivo.
2. Nalijte bencin največ do spodnjega roba polnilnega nastavka.
3. Namestite pokrov rezervoarja za gorivo in ga privijte.

Postavitev črpalke

Črpalna zmogljivost črpalke je močno odvisna od pogojev na mestu uporabe. Upoštevanje naslednjih pravil je pogoj za optimalno zmogljivost.

- Višinska razlika med površino vode in črpalno naj bo čim manjša.
- Črpalno postavite tako, da je dolžina sesalne gibke cevi čim manjša.
- Ugodneje je, če je tlačna cev daljša in sesalna cev krajša.
- Ne uporabljajte po nepotrebnem predolgih cevi.

Priključitev gibkih cevi

1. Natakните cevno objemko na sesalno cev.

Slika B

- ① Gibka sesalna cev (ni v obsegu dobave)

- ② Cevna objemka
- ③ Cevni nastavek
- ④ Prekrivna matica
- ⑤ Plosko tesnilo

2. Natakните prekrivno matico na cevni nastavek.
3. Natakните gibko sesalno cev na cevni nastavek.
4. Namestite cevno objemko in jo pritegnite.
5. Položite plosko tesnilo med sesalni nastavek in cevni nastavek.

- Napotek:** za gibko sesalno cev je treba uporabiti ojačeno in proti podtlaku odporno gibko cev.
6. Povežite gibko sesalno cev s sesalnim nastavkom in pritegnite prekrivno matico.
 7. Namestite sesalni filter na drugi konec gibke sesalne cevi.

Slika C

- ① Gibka sesalna cev (ni v obsegu dobave)
- ② Cevna objemka
- ③ Sesalni filter

8. Tlačno gibko cev (ni v obsegu dobave) opremite s cevnim nastavkom, prekrivno matico in cevno objemko.
9. Položite plosko tesnilo med cevni nastavek in izhod.
10. Povežite tlačno cev z izhodom in pritegnite prekrivno matico.

Obratovanje

Odzračitev črpalke

POZOR

Nevarnost poškodovanja

Če črpalna teče na suho, se poškodujejo tesnila. Pred zagonom odzračite črpalno. Če nenamerno zaženete suhi tek črpalke, takoj ustavite motor in počakajte, da se črpalna ohladi; nato opravite odzračitev.

1. Odvijte pokrov odprtine za nalivanje.
2. Črpalno popolnoma napolnite z vodo.
3. Vstavite in privijte pokrov in odprtino za nalivanje.

Zagon naprave

1. Odzračite črpalno.
2. Odprite pipo za gorivo.
3. Potisnite ročico dušilnega ventila v levo.
4. Ročico za plin potisnite v levo za približno 1/3 celotne poti.
5. Preklopite stikalo naprave na "I".
6. Počasi povlecite zagonsko vrstico za toliko, da začutite močan upor; nato krepko povlecite zagonsko vrstico.
7. Pustite, da se zagonska vrstica počasi navije.

POZOR

Nevarnost poškodovanja

Če pustite, da se zagonska vrstica sunkovito navije, pride do poškodovanja naprave. Pustite, da se zagonska vrstica počasi navije.

8. Ko motor steče, potisnite ročico dušilnega ventila v desno.
9. Ročico za plin potisnite v levo za toliko, da ima motor zeleno število vrtljajev. Črpalna količina črpalke je odvisna od števila vrtljajev.
10. Preverite delovanje črpalke. Suhi tek poškoduje črpalno. Če črpalna ne črpa vode, ustavite motor in ponovite odzračitev črpalke.

Izklop naprave v sili

1. Preklopite stikalo naprave na "0".

Izklop naprave

1. Potisnite ročico za plin popolnoma v desno.
2. Preklopite stikalo naprave na "0".
3. Zaprite pipo za gorivo.

Izpust vode

1. Odvijte izpustni vijak za vodo.
2. Pustite, da voda izteče iz črpalke.
3. Odvijte pokrov odprtine za nalivanje.
4. Izperite črpalno s svežo vodo.
5. Pustite, da sveža voda izteče.
6. Vstavite in pritegnite pokrov odprtine za nalivanje.
7. Vstavite in pritegnite izpustni vijak za vodo.

Transport

- Pred transportom preklopite stikalo naprave na "0".
- Pred nakladanjem pustite, da se motor hladi najmanj 15 minut.
- Med transportom mora biti naprava v vodoravnem položaju, da se ne razlije gorivo.
- Pri transportu v vozilu zavarujte napravo pred premikanjem, zdrsom in prevrnitvijo v skladu z veljavnimi smernicami.
- Pri transportu upoštevajte težo naprave.

Skladiščenje

PREVIDNOST

Neupoštevanje teže

Nevarnost telesnih poškodb in materialne škode

Pri skladiščenju upoštevajte težo naprave.

POZOR

Nevarnost poškodovanja

Ne odlagajte težkih predmetov na napravo.

Napravo shranite na suhem in pred prahom zaščitenem mestu.

Čiščenje naprave

Pred uskladiščenjem morate očistiti napravo.

1. Pustite, da se naprava ohlaja pol ure, če je bila pred tem v obratovanju.
2. Izperite črpalno s čisto vodo.
3. Z nekoliko vode ročno umijte zunanost črpalke.
4. Vse dosegljive površine obrišite tako, da so suhe.
5. Odvijte izpustni vijak za vodo in pustite, da voda izteče.
6. Vstavite in pritegnite izpustni vijak za vodo.
7. Zmerno naoljite površine, ki so dovzetne za nastanek rje.
8. S silikonsko pršilko namažite upravljalne elemente.

Trajanje skladiščenja 1...2 meseca

1. Nalijte stabilizator za bencin v rezervoar za gorivo.
2. Napolnite rezervoar za gorivo.

Trajanje skladiščenja 2...12 mesecev

Dodatno:

1. Zaprite pipo za gorivo.
2. Postavite posodo pod uplinjač.

Slika D

- ① Uplinjač

- ② Izpustni vijak

3. Odvijte izpustni vijak.
4. Prestrezite gorivo s posodo.
5. Vstavite in pritegnite izpustni vijak.
6. Izpraznite ločevalno posodico (glejte "Nega in vzdrževanje / Čiščenje ločevalne posodice").

Trajanje skladiščenja več kot 12 mesecev

Dodatno:

1. Odvijte vžigalno svečko.
2. 5...10 cm³ Kanite nekoliko olja v valj.
3. Počasi večkrat povlecite zagonsko vrstico, da se olje razporedi v motorju.
4. Privijte vžigalno svečko.
5. Zamenjajte olje (glejte "Nega in vzdrževanje / Menjava olja").
6. Počasi povlecite zagonsko vrstico za toliko, da začutite močan upor.

Nega in vzdrževanje

NEVARNOST

Nevarnost telesnih poškodb, nevarnost zaradi električnega udara.

Naprava se lahko nepričakovano zažene. Na premikajočih se delih se lahko poškodujete.

Pred vzdrževalnimi deli snemite vtič z vžigalne svečke.

PREVIDNOST

Nevarnost opeklin.

Če se dotaknete vročih delov naprave, se lahko opečete.

Pred delom na napravi pustite, da se naprava ohladi.

* Za opis glejte "Zagon".

** Za opis glejte "Vzdrževalna dela".

Vzdrževalni intervali

Pred vsakim obratovanjem

1. Preverite, ali je stanje naprave ustrezno in naprava omogoča varno obratovanje. Ne zaženite naprave, če je poškodovana.
2. Preverite nivo olja. *
3. Preglejte zračni filter. **

Samo enkrat po 1 mesecu ali 20 obratovalnih urah

1. Zamenjajte olje. **

Vsake 3 mesece ali vsakih 50 obratovalnih ur

1. Očistite zračni filter. **
V prašnem okolju čiščenje opravite pogosteje.

Vsaki 6 mesecev ali vsakih 100 obratovalnih ur

1. Zamenjajte olje. **
2. Očistite ločevalno posodico. **
3. Preglejte in očistite vžigalno svečko. **
4. Očistite lovilce isker (ni v obsegu dobave). **

Vsako leto na pooblaščenem servisu

1. Preverjanje in nastavek zračnost ventilov.
2. Čiščenje rezervoarja za gorivo in filtra za gorivo.
3. Zamenjava vložka zračnega filtra.
4. Zamenjava vžigalne svečke.
5. Preverjanje/nastavek število vrtljajev v prostem teku.
6. Preverjanje/nastavek zračnost ventilov.
7. Pregled rotorja črpalke.
8. Preverjanje reže med ohišjem in rotorjem.
9. Pregled vhodnega ventila črpalke.

Vsaki 2 leti na pooblaščenem servisu

1. Pregled cevi za gorivo, po potrebi zamenjava.
2. Čiščenje zgorevalne komore motorja.

Vzdrževalna dela

Pregled zračnega filtra

1. Dvignite zaplate in odstranite pokrov.

Slika E

- ① Pokrov
- ② Zaplata
- ③ Vložek zračnega filtra

2. Preverite, ali je vložek zračnega filtra umazan. Po potrebi očistite zračni filter ali ga v primeru poškodovanja zamenjajte (glejte "Čiščenje zračnega filtra").
3. Namestite pokrov tako, da se zaskoči.

Čiščenje zračnega filtra

POZOR

Nevarnost poškodovanja

Če vložek zračnega filtra ni na mestu, vstopajoči prah uniči motor.

Ne uporabljajte naprave brez vložka zračnega filtra.

1. Odprite zračni filter (glejte "Pregled zračnega filtra").
2. Izvlecite vložek zračnega filtra.
3. Operite vložek zračnega filtra s toplo vodo in gospodinjskim čistilom ter ga izperite s čisto vodo.

Napotek: Poskrbite za okolju prijazno odstranitev vode, ki vsebuje olje.

4. Pustite, da se vložek zračnega filtra posuši.
5. Prepojte vložek zračnega filtra s čistim motornim oljem in iztisnite presežek olja.
6. Ponovno vstavite vložek zračnega filtra.
7. Namestite pokrov.
8. Zaprite zapaha.

Menjava olja

Menjava olja opravite, ko je motor segret.

1. Izvijte merilno palico za olje.

Slika F

- ① Merilna palica za olje
- ② Izpustni vijak za olje
2. Odvijte izpustni vijak za olje s tesnilom ter prestrezite olje.
3. Vstavite in pritegnite izpustni vijak s tesnilom za olje.
4. Napravo postavite v vodoravno lego.
5. Odmerite količino motornega olja (SAE 10W30) in ga vlijte v odprtino za merilno palico za olje.

6. Preverjanje nivoja olja (glejte "Zagon").
7. Privijte in pritegnite merilno palico za olje.
8. Odstranite staro olje na okolju prijazen način.

Čiščenje ločevalne posodice

Ločevalna posodica izloča vodo iz bencina.

1. Zaprite pipo za gorivo.
2. Odvijte ločevalno posodico.

Slika G

- ① Ločevalna posodica
 - ② Vijak
3. Odstranite ločevalno posodico skupaj z O-obročem.
 4. Očistite ločevalno posodico in O-obroč z nevnetljivim čistilnim sredstvom in počakajte, da se posuša.
 5. Namestite in pritegnite ločevalno posodico in O-obroč.
 6. Odprite pipo za gorivo.
 7. Preverite tesnjenje med ločevalno posodico in uplinjačem.
 8. Zaprite pipo za gorivo.

Pregled in čiščenje vžigalne svečke

1. Snemite vtič z vžigalne svečke.

Slika H

- ① Vtič vžigalne svečke
 - ② Vžigalna svečka
2. Očistite okolico vžigalne svečke, da v motor ne zaidemazanja, ko odstranite vžigalno svečko.
 3. Odvijte vžigalno svečko.
 4. Zamenjajte vžigalno svečko, če ima obrabljene elektrode ali poškodovan izolator.
 5. Preverite razdaljo med elektrodami vžigalne svečke. Zahtevana vrednost je 0,7...0,8 mm.
 6. Preverite, ali je tesnilo vžigalne svečke poškodovano.

POZOR

Nevarnost poškodovanja

Premalo pritegnjena vžigalna svečka se lahko pregreje in poškoduje motor. Preveč pritegnjena vžigalna svečka poškoduje navoj v motorju.

- Pri privijanju vžigalne svečke upoštevajte naslednja navodila.
7. Vžigalno svečko previdno privijte z rokami. Navoj se ne sme zatakni.
 8. S ključem za svečke privijte vžigalno svečko do omejitve in pritegnite, kot sledi.
 - a. Rabljeno vžigalno svečko pritegnite z 1/8...1/4 obrata.
 - b. Novo vžigalno svečko pritegnite z 1/2 obrata.
 9. Natakните vtič vžigalne svečke.

Pomoč pri motnjah

Vse preizkuse in dela na električnih delih naj izvede strokovnjak.

Glede motenj, ki niso navedene v tem poglavju, poiščite pomoč pri servisni službi.

Motor se ne zažene.

1. Odprite pipo za gorivo.
2. Potisnite ročico dušilnega ventila v levo.
3. Stikalo naprave premaknite v položaj "I".
4. Napolnite rezervoar z gorivom.
5. Preverite nivo olja in po potrebi dolijte olje.
6. Izpraznite rezervoar za gorivo in uplinjač. Natočite sveže gorivo.
7. Preglejte vžigalno svečko (glejte "Nega in vzdrževanje / Pregled in čiščenje vžigalne svečke").
8. Če je vžigalna svečka mokra, pustite, da se posuši. Nato zaženite motor z ročico za plin v položaju za poln plin.
9. Očistite ločevalno posodico (glejte "Nega in vzdrževanje / Čiščenje ločevalne posodice").

Premajhna moč motorja

1. Preglejte zračni filter.
2. Izpraznite rezervoar za gorivo in uplinjač. Natočite sveže gorivo.

Črpalka ne črpa vode

1. Odzračite črpalko.
2. Preverite tesnost in morebitno prisotnost lukenj na gibki sesalni cevi.
3. Preglejte plosko tesnilo med napravo in gibko sesalno cevjo.
4. Uporabite čvrsto gibko sesalno cev.
5. Povsem potopite sesalni filter.
6. Očistite sesalni filter.
7. Postavite črpalko bližje vodnemu viru. Zmanjšajte višinsko razliko med črpalko in površino vode.
8. Uporabite krajše gibke cevi.

Premajhna črpalna zmogljivost

1. Preverite tesnost in morebitno prisotnost lukenj na gibki sesalni cevi.
2. Preglejte plosko tesnilo med napravo in gibko sesalno cevjo.
3. Uporabite čvrsto gibko sesalno cev.
4. Povsem potopite sesalni filter.
5. Očistite sesalni filter.
6. Postavite črpalko bližje vodnemu viru. Zmanjšajte višinsko razliko med črpalko in površino vode.
7. Uporabite krajše gibke cevi.

Garancija

V vsaki državi veljajo garancijski pogoji, ki jih je izdala naša pristojna prodajna družba. V garancijskem roku bodo morebitne motnje v delovanju naprave odpravljene brezplačno, če je njihov vzrok napaka v materialu ali napaka pri proizvodnji. Pri uveljavljanju garancije zagotovite dokazilo o nakupu in stopite v stik s prodajalcem ali z najbližjo servisno službo. Naslov najdete na hrbtni strani.

Tehnični podatki

Črpalka

Nazivna širina		3
Maks. črpalna količina	l/h	45000
Višina sesanja (maks.)	m	7
Višina črpanja (maks.)	m	25

Motor z notranjim zgorevanjem

Tip motorja		enovaljni
Izvedba		4-taktni
Vrsta hlajenja		zračno
Delovna prostornina	cm ³	196
Moč motorja	kW/PS	5,1/6,9
Vrsta goriva		bencin, min. 88-oktanski
Prostornina rezervoarja za gorivo	l	3,6
Količina motornega olja	l	0,5
Vrsta olja		SAE 10W30
Tip vžigalne svečke		F5T, F6TJC, F7TJC

Mere in mase

Dolžina	mm	580
Širina	mm	440
Višina	mm	450
Masa brez goriva	kg	36

Pridružujemo si pravico do sprememb tehničnih podatkov.

Izjava EU o skladnosti

S tem izjavljamo, da v nadaljevanju navedeni stroj zaradi svoje zasnove in konstrukcije ter v izvedbi, kakršno dajemo na tržišče, ustreza osnovnim zahtevam glede varnosti in varovanja zdravja v skladu z EU-direktivami. V primeru sprememb na stroju brez našega soglasja ta izjava izgubi veljavnost.

Izdelek: črpalka za umazano vodo

Tip: 1.812-xxx

Zadevne EU-direktive

2006/42/ES (+2009/127/ES)

2014/30/EU

2011/65/EU

Uporabljeni harmonizirani standardi

EN 809: 1998: A1: 2009 + AC: 2010

EN 61000-6-3: 2007+A1: 2011+AC: 2010

EN 61000-6-1: 2007

Veljaven postopek ocene skladnosti

2000/14/ES: Priloga V

Podpisniki ravnajo po navodilih in s pooblastilom uprave.

H. Jenner
Chairman of the Board of Management

S. Reiser
Director Regulatory Affairs & Certification

Pooblaščen oseba za dokumentacijo: S. Reiser

Alfred Kärcher SE & Co. KG

Alfred-Kärcher-Str. 28 - 40

71364 Winnenden (Nemčija)

Tel.: +49 7195 14-0

Faks: +49 7195 14-2212

Winnenden, 1.10.2018

Cuprins

Indicații generale.....	67
Utilizarea conform destinației.....	67
Protecția mediului.....	67
Accesorii și piese de schimb.....	67
Pachet de livrare.....	67
Indicații privind siguranța.....	67
Descrierea aparatului.....	68
Prima punere în funcțiune.....	68
Punerea în funcțiune.....	68
Regim.....	68
Transport.....	68
Depozitarea.....	69
Îngrijirea și întreținerea.....	69
Remedierea defecțiunilor.....	69
Garanție.....	69
Date tehnice.....	70
Declarație de conformitate UE.....	70

Indicații generale



Citiți aceste instrucțiuni din manualul de utilizare original înainte de prima utilizare a aparatului și instrucțiunile de siguranță anexate. Respectați aceste instrucțiuni. Păstrați aceste manuale pentru viitoarele utilizări sau pentru viitorul posesor.

Utilizarea conform destinației

Această pompă pentru apă menajeră nu poate fi utilizată în spații închise, ci doar în aer liber.

Această pompă pentru apă menajeră nu este autorizată pentru utilizarea în sectorul produselor alimentare.

Cu ajutorul pompei se poate transporta numai apă dulce.

Utilizarea pentru materiale inflamabile, precum benzină, diesel sau păcură este interzisă din cauza pericolului de incendiu și de explozie.

Transportarea de apă sarată, substanțe chimice acide și alte substanțe corozive poate deteriora pompa.

La momentul livrării, această pompă pentru apă menajeră este destinată utilizării la o înălțime de maximum 1500 m deasupra nivelului mării. Aceasta poate fi comutat la o înălțime mai mare pentru utilizare, de către serviciul autorizat de relații cu clienții.

Dacă un aparat care a fost reglat pentru utilizarea la o înălțime mai mare se utilizează la o înălțime mai mică, motorul se poate defecta din cauza supraîncălzirii.

Protecția mediului



Materialele de ambalare sunt reciclabile. Vă rugăm să eliminați ambalajele în mod ecologic.



Aparatele electrice și electronice conțin materiale reciclabile prețioase și, uneori, componente precum baterii, acumulatori sau uleiuri, care, în cazul utilizării incorecte sau al eliminării

necorespunzătoare, pot reprezenta un potențial pericol pentru sănătatea oamenilor și pentru mediul înconjurător. Pentru funcționarea corectă a aparatului, aceste componente sunt necesare. Aparatele marcate cu acest simbol nu trebuie aruncate la gunoier menajer.

Observații referitoare la materialele conținute (REACH)

Informații actuale referitoare la materialele conținute puteți găsi la adresa: www.kaercher.com/REACH

Accesorii și piese de schimb

Utilizați numai accesorii originale și piese de schimb originale; ele asigură funcționarea în siguranță și fără avarii a aparatului.

Informații despre accesorii și piesele de schimb se găsesc la adresa www.kaercher.com.

Pachet de livrare

La despachetare, verificați dacă conținutul pachetului este complet. Informați imediat distribuitorul dacă lipsesc părți componente sau dacă intervin defecțiuni la transport.

Indicații privind siguranța

Trepte de pericol

⚠ PERICOL

Indicație referitoare la un pericol iminent, care duce la vătămări corporale grave sau moarte.

⚠ AVERTIZARE

Indicație referitoare la o posibilă situație periculoasă, care ar pu-

tea duce la vătămări corporale grave sau moarte.

⚠ PRECAUȚIE

Indică o posibilă situație periculoasă, care ar putea duce la vătămări corporale ușoare.

ATENȚIE

Indicație referitoare la o posibilă situație periculoasă, care ar putea duce la pagube materiale.

Indicații privind siguranța

⚠ PERICOL

Pericol de accidentare.

● *Aparatul nu este destinat pentru utilizarea de către persoane cu abilități fizice, senzoriale ori mentale reduse, sau care nu dețin experiență și / sau cunoștințe.*

● *Nu lăsați copiii nesupravegheați, pentru a vă asigura că nu se joacă cu aparatul.*

● *Este interzisă utilizarea aparatului de către copii sau adolescenți.*

Pericol de explozie.

● *Nu utilizați niciodată aparatul în zone cu pericol de explozie.*

● *Respectați prescripțiile de securitate corespunzătoare, dacă utilizați aparatul în zone periculoase (de exemplu, benzinării).*

● *Alimentați doar cu combustibilul specificat în Instrucțiunile de funcționare.*

● *Alimentați doar dacă motorul este oprit.*

● *Nu alimentați în spații închise.*

● *Fumatul și focul deschis sunt interzise.*

● *La alimentare, asigurați-vă că niciun combustibil nu ajunge pe suprafețele fierbinți.*

● *După alimentare, închideți capacul recipientului cu combustibil.*

● *Nu utilizați aparatul dacă combustibilul a fost vărsat. Amplasați aparatul într-un alt loc și preveniți formarea de scântei.*

● *Păstrați combustibilul doar în recipiente aprobate.*

● *Nu păstrați combustibilul în apropierea unei surse de foc deschis sau a aparatelor care*

au o flacără de veghe sau care generează scântei (de ex. cuptoare, boilere sau încălzitoare de apă).

● *Nu pulverizați spray de pornire în filtrul de aer.*

Pericol de incendiu.

● *Păstrați o distanță minimă de 2 m între obiectele ușor inflamabile și amortizoarele de zgomot.*

● *Nu montați aparatul în zone împădurite, cu arbuști sau acoperite de iarbă, cu excepția cazului în care instalația de eșapament a fost dotată cu un stingător de scântei.*

● *Păstrați aripioarele de răcire la distanță față de iarbă și alte murdării.*

● *Nu utilizați aparatul dacă instalația de combustibil este deteriorată sau neetanșă. Verificați instalația de combustibil în mod regulat.*

● *Lăsați aparatul să se răcească înainte de a-l depozita în spații închise.*

Pericol cauzat de electrocutare

● *Nu atingeți bujia de aprindere sau cablul de aprindere dacă aparatul este în funcțiune.*

⚠ AVERTIZARE

Pericol pentru sănătate

● *Gazele de ardere sunt toxice. Nu inhalați gazele de ardere. Nu utilizați aparatul în spații închise. Asigurați o aerisire suficientă și evacuarea gazelor de ardere.*

● *Asigurați-vă că în apropierea orificiilor de admisie a aerului nu apar emisii de gaze de ardere.*

● *Evitați contactul repetat sau de lungă durată dintre combustibil sau uleiul de motor și pielea și nu inspirați vapori de combustibil.*

⚠ PRECAUȚIE

Pericol de arsuri

● *Nu atingeți piese fierbinți, precum amortizorul de zgomot, cilindrul sau aripioarele de răcire.*

Pericol de vătămare a auzului

- Nu utilizați aparatul fără amortizor de zgomot. Verificați în mod regulat amortizorul de zgomot și înlocuiți-l dacă este defect.

ATENȚIE

Pericol de deteriorare

- Utilizați numai piese originale de la producător.
- Combustibilul vechi poate cauza depuneri în carburator și puterea motorului poate fi afectată. Utilizați numai combustibil nou.
- Nu reajustați arcuri de reglare sau tije care ar putea genera o creștere a turației motorului.
- Nu operați aparatul fără filtrul de aer.
- Nu trageți cablul demarorului dacă aparatul este în funcțiune.
- Asigurați o aerisire suficientă, astfel încât aparatul să nu se supraîncălzească.
- Dacă există pericol de îngheț, evacuați apa din pompă.

Simboluri pe aparat

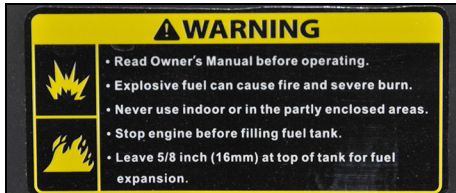

AVERTIZARE

Pericol de explozie, pericol de incendiu.

Benzina poate provoca incendii sau explozii, dacă este manipulată în mod necorespunzător. Înainte de utilizarea aparatului, citiți acest manual de utilizare.

Nu utilizați aparatul în spații închise sau pe suprafețe parțial închise.

Înainte de alimentare, scoateți motorul din funcțiune. Alimentați numai până la 16 mm sub marginea superioară de alimentare, pentru a rămâne spațiu pentru dilatarea combustibilului.



PRECAUȚIE

Suprafețe fierbinți

În timpul funcționării, instalația de echipament devine foarte fierbinte și poate cauza arsuri. Evitați contactul cu instalația de echipament.

ment.



AVERTIZARE

Pericol de vătămare a auzului și a ochilor.

În cadrul utilizării aparatului, purtați ochelari de protecție și protecție auditivă.

Descrierea aparatului

Pentru imagini, vezi coperta

Figura A

- ① Comutator aparat
- ② Demaror cu sfoară
- ③ Filtru de aer
- ④ Orificiu de umplere

- ⑤ Capac rezervor de combustibil
- ⑥ Rezervor de combustibil
- ⑦ Jojă de ulei
- ⑧ Șurub de scurgere a uleiului
- ⑨ Ieșire
- ⑩ Prize de aspirare
- ⑪ Șurub de scurgere a apei
- ⑫ Plăcuță cu caracteristici
- ⑬ Robinet de combustibil
- ⑭ Manetă șoc
- ⑮ Manetă de accelerație

Simboluri pe aparat



Curățați filtrul de aer la fiecare 50 de ore, iar în cazul utilizării în atmosfere cu praf, curățați-l la fiecare 10 ore („Îngrijirea și întreținerea/Curățarea filtrului de aer”).



Indicație cu privire la controlul nivelului de ulei.

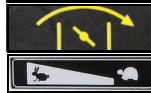

Manetă șoc



Manetă de accelerație

Prima punere în funcțiune

Umpleți cu ulei

1. Așezați aparatul pe orizontală.
2. Deșurubați joja de ulei.
3. Umpleți cu ulei de motor.
- Indicație: Uleiul de motor nu este inclus în pachetul de livrare. Cantitățile și tipurile de ulei sunt indicate în capitolul „Date tehnice”.
4. Ștergeți joja de ulei.
5. Introduceți joja de ulei până la opritor, însă nu înșurubați.
6. Scoateți joja de ulei. Nivelul de ulei trebuie să se situeze în partea marcată a joi de ulei.
7. În cazul în care nivelul de ulei este scăzut, completați cu ulei de motor.
8. Înșurubați și strângeți joja de ulei.

Punerea în funcțiune

Verificarea nivelului uleiului

1. Așezați aparatul pe orizontală.
2. Deșurubați joja de ulei.
3. Ștergeți joja de ulei.
4. Introduceți joja de ulei până la opritor, însă nu înșurubați.
5. Scoateți joja de ulei. Nivelul de ulei trebuie să se situeze în partea marcată a joi de ulei.
6. În cazul în care nivelul de ulei este scăzut, completați cu ulei de motor.
7. Înșurubați și strângeți joja de ulei.

Alimentați cu combustibil

1. Deșurubați capacul rezervorului de combustibil.
2. Completați cu combustibil, maximum până la marginea inferioară a ștuțului de umplere.
3. Poziționați capacul rezervorului de combustibil și strângeți-l.

Amplasarea pompei

Puterea de pompare a pompei este puternic influențată de condițiile de utilizare. Respectarea următoarelor reguli conduce la o putere optimă.

- Mențineți diferența de înălțime dintre suprafața apei și pompă cât mai mică posibil.
- Amplașați pompa, astfel încât furtunul de aspirare să fie cât mai scurt posibil.
- Un furtun de presiune mai lung este mai convenabil decât un furtun de aspirare mai lung.
- Nu este necesară utilizarea furtunurilor lungi.

Racordarea furtunurilor

1. Glisați clemă de furtun pe furtunul de aspirare.

Figura B

- ① Furtun de aspirare (neinclus în pachetul de livrare)
- ② Clemă de furtun
- ③ Niplu furtun

- ④ Piuliță olandeză

- ⑤ Garnitură plată

2. Glisați piulița olandeză pe niplul furtunului.
3. Glisați furtunul de aspirare pe niplul furtunului.
4. Poziționați și strângeți clemă de furtun.
5. Așezați o garnitură plată între ștuțurile de aspirare și niplul furtunului.

Indicație: Ca furtun de aspirare trebuie utilizat un furtun ranforsat, potrivit pentru subpresiune.

6. Conectați furtunul de aspirare cu ștuțurile de aspirare și strângeți piulița olandeză.
7. Montați filtrul de aspirare la celălalt capăt al furtunului de aspirare.

Figura C

- ① Furtun de aspirare (neinclus în pachetul de livrare)
- ② Clemă de furtun
- ③ Filtru de aspirare

8. Furtunul de presiune (neinclus în pachetul de livrare) trebuie prevăzut cu niplu pentru furtun, piuliță olandeză și clemă de furtun.
9. Așezați o garnitură plată între niplul furtunului și ieșire.
10. Conectați furtunul de presiune cu ieșirea și strângeți piulița olandeză.

Regim

Aerisirea pompei

ATENȚIE

Pericol de deteriorare

Dacă pompa funcționează în gol, garniturile se deteriorează.

Înainte de punerea în funcțiune, aerisiți pompa. Dacă pompa funcționează pe uscat, în mod neintenționat, opriți imediat motorul și lăsați pompa să se răcească, înainte de începerea aerisirii.

1. Deșurubați dopul de la orificiul de umplere.
2. Umpleți complet pompa cu apă.
3. Înșurubați din nou dopul pe orificiul de umplere și strângeți-l.

Pornirea aparatului

1. Aerisiți pompa.
2. Deschideți robinetul de combustibil.
3. Glisați maneta șoc spre stânga.
4. Glisați spre stânga maneta de accelerație aproximativ 1/3 din cursa totală.
5. Setări comutatorului aparatului în poziția „I”.
6. Trageți demarorul cu sfoară lent, până se simte o rezistență mai puternică, apoi trageți cu putere.
7. Retrageți lent demarorul cu sfoară.

ATENȚIE

Pericol de deteriorare

Retragerea rapidă a demarorului cu sfoară cauzează defecțiuni ale aparatului.

Retrageți lent demarorul cu sfoară.

8. Dacă motorul pornește, glisați maneta șoc spre dreapta.
9. Glisați maneta de accelerație spre stânga, până când este atinsă turația dorită. Cantitatea transportată a pompei depinde de turație.
10. Verificați funcționarea pompei. Funcționarea uscată defectează pompa. Dacă pompa nu transportă apă, opriți motorul și repetați aerisirea pompei.

Oprirea aparatului în caz de urgență

1. Aduceți comutatorul aparatului în poziția „0”.

Oprirea aparatului

1. Glisați maneta de accelerație complet spre dreapta.
2. Aduceți comutatorul aparatului în poziția „0”.
3. Închideți robinetul de combustibil.

Evacuarea apei

1. Deșurubați șurubul de scurgere a apei.
2. Lăsați apa să se scurgă din pompă.
3. Deșurubați dopul de la orificiul de umplere.
4. Clătiți pompa cu apă proaspătă.
5. Lăsați apa proaspătă să se scurgă.
6. Înșurubați și strângeți dopul orificiului de umplere.
7. Înșurubați și strângeți șurubul de scurgere a apei.

Transport

- Înainte de transport, setați comutatorul aparatului în poziția „0”.
- Înainte de încărcare, lăsați motorul să se răcească cel puțin 15 minute.
- În timpul transportului, păstrați aparatul pe orizontală, astfel încât să nu se scurgă combustibilul.
- În cadrul transportului în autovehicul, ancorați aparatul în conformitate cu directivele aplicabile, pentru a preveni rularea neintenționată, alunecarea și răsturnarea.
- În cadrul transportului, țineți cont de greutatea aparatului.

Depozitarea

⚠ PRECAUȚIE

Nerespectarea greutății

Pericol de accidentare și de deteriorare

La depozitare țineți cont de greutatea aparatului.

ATENȚIE

Pericol de deteriorare

Nu așezați obiecte grele pe aparat.

Uscați aparatul și depozitați-l într-un loc fără praf.

Curățarea aparatului

Înainte de depozitare, aparatul trebuie să fie curățat.

1. Lăsați aparatul să se răcească o jumătate de oră, dacă a fost abia oprit.
2. Spălați pompa cu apă curată.
3. Spălați manual exteriorul aparatului cu puțină apă.
4. Ștergeți toate suprafețele accesibile.
5. Deșurubați șurubul de scurgere a apei și lăsați apa să se scurgă.
6. Înșurubați și strângeți șurubul de scurgere a apei.
7. Lubrifiați ușor cu ulei suprafețele predispuse la rugină.
8. Lubrifiați elementele de operare cu spray pe bază de silicon.

Durată de depozitare 1...2 luni

1. Adăugați stabilizator de benzină în rezervorul de combustibil.
2. Alimentați rezervorul pentru combustibil.

Depozitare 2...12 luni

În mod suplimentar:

1. Închideți robinetul de combustibil.
2. Amplasați un recipient sub carburator.

Figura D

- ① Carburator
- ② Șurub de scurgere

3. Deșurubați șurubul de scurgere.
4. Colectați combustibilul în recipient.
5. Înșurubați și strângeți șurubul de scurgere.
6. Goliți cupa de decantare (vezi "Îngrijirea și întreținerea/Curățarea cupei de decantare").

Depozitare mai mult de 12 luni

În mod suplimentar:

1. Deșurubați bujia de aprindere.
2. 5 - 10 cm³ Adăugați ulei de motor în cilindru.
3. Trageți demarorul cu sfoară lent, de mai multe ori, pentru ca uleiul să se distribuie în motor.
4. Reînșurubați bujia de aprindere.
5. Înlocuiți uleiul (vezi "Îngrijirea și întreținerea/Înlocuirea uleiului").
6. Trageți demarorul cu sfoară lent, până se simte o rezistență mai puternică.

Îngrijirea și întreținerea

⚠ PERICOL

Pericol de rănire, pericol cauzat de electrocutare.

Aparatul poate porni în mod neintenționat. Există pericolul de vătămare la piesele mobile.

Înainte de lucrările de întreținere, trageți fișa bujiei de aprindere.

⚠ PRECAUȚIE

Pericol de arsuri.

Piesele fierbinți ale aparatului cauzează arsuri dacă sunt atinse.

Lăsați aparatul să se răcească înainte de a efectua lucrări.

* Pentru descriere, vezi „Punere în funcțiune”.

** Pentru descriere, vezi „Lucrări de întreținere”.

Intervalele de întreținere

Înainte de fiecare utilizare

1. Verificați aparatul cu privire la starea corespunzătoare și siguranța în exploatare. Nu puneți în funcțiune aparatul deteriorat.
2. Verificați nivelul de ulei. *
3. Verificați filtrul de aer. **

O dată la 1 lună sau la 20 de ore de funcționare

1. Înlocuiți uleiul. **

O dată la 3 luni sau la 50 de ore de funcționare

1. Curățați filtrul de aer. **
Efectuați mai des curățarea, dacă utilizarea are loc într-o zonă prăfuită.

O dată la 6 luni sau la 100 de ore de funcționare

1. Înlocuiți uleiul. **
2. Curățați cupa de decantare. **
3. Verificați și curățați bujia de aprindere. **
4. Curățați stingătorul de scântei (neinclus în pachetul de livrare). **

Anual, de către serviciul autorizat de relații cu clienții

1. Verificați și reglați jocul supapelor.

2. Curățați rezervorul de combustibil și filtrul de combustibil.
3. Înlocuiți cartușul filtrului de aer.
4. Înlocuiți bujia de aprindere.
5. Verificați/reglați turația în regimul de mers în gol.
6. Verificați/reglați jocul supapelor.
7. Verificați rotorul pompei.
8. Verificați distanța dintre carcasă și rotor.
9. Verificați supapa de evacuare a pompei.

De 2 ori pe an, de către serviciul autorizat de relații cu clienții

1. Verificați conducta de carburant și, la nevoie, înlocuiți-o.
2. Curățați camera de combustie a motorului.

Lucrări de întreținere

Verificarea filtrului de aer

1. Ridicați eclisele și scoateți capacul.

Figura E

- ① Capac
- ② Eclisă
- ③ Cartuș filtru de aer

2. Verificați cartușul filtrului de aer cu privire la murdărire. La nevoie, curățați filtrul de aer sau înlocuiți-l, dacă este deteriorat (vezi „Curățarea filtrului de aer”).
3. Poziționați și fixați capacul.

Curățarea filtrului de aer

ATENȚIE

Pericol de deteriorare

Dacă lipsește cartușul filtrului de aer, pătrunderea prafului poate deteriora motorul.

Nu utilizați aparatul fără cartuș al filtrului de aer.

1. Deschideți filtrul de aer (vezi „Verificarea filtrului de aer”).
2. Scoateți cartușul filtrului de aer.
3. Spălați cartușul filtrului de aer în apă caldă cu agent de curățare de uz casnic și clătiți cu apă curată.
- Indicație: Eliminați ca deșeu soluția de spălare pe bază de ulei, în mod ecologic.
4. Lăsați să se usuce cartușul filtrului de aer.
5. Îmbibați cartușul filtrului de aer cu ulei de motor curat și eliminați uleiul excesiv.
6. Montați din nou cartușul filtrului de aer.
7. Poziționați capacul.
8. Închideți dispozitivele de blocare.

Înlocuirea uleiului

Efectuați schimbarea uleiului, dacă motorul este cald.

1. Deșurubați joja de ulei.

Figura F

- ① Jojă de ulei
 - ② Șurub de scurgere a uleiului
2. Deșurubați șurubul de scurgere a uleiului cu garnitură și captați uleiul.
 3. Înșurubați și strângeți șurubul de scurgere a uleiului cu garnitură.
 4. Așezați aparatul pe orizontală.
 5. Măsurați uleiul de motor (SAE 10W30) și completați la deschiderea pentru joja de ulei.
 6. Verificați nivelul de ulei (vezi „Punere în funcțiune”).
 7. Înșurubați și strângeți joja de ulei.
 8. Eliminați uleiul uzat ca deșeu, în mod ecologic.

Curățarea cupei de decantare

Cupa de decantare separă apa din benzină.

1. Închideți robinetul de combustibil.
2. Deșurubați cupa de decantare.

Figura G

- ① Cupă de decantare
 - ② Șurub
3. Scoateți cupa de decantare cu garnitură inelară.
 4. Curățați cupa de decantare și garnitura inelară cu solvent neinflamabil și lăsați-o să se usuce.
 5. Montați și înșurubați cupa de decantare și garnitura inelară.
 6. Deschideți robinetul de combustibil.
 7. Verificați etanșarea dintre cupa de decantare și carburator.
 8. Închideți robinetul de combustibil.

Verificarea și curățarea bujiei de aprindere

1. Scoateți fișa bujiei de aprindere.

Figura H

- ① Ștecherul bujiei de aprindere
 - ② Bujie de aprindere
2. Curățați zona din jurul bujiei de aprindere, pentru a preveni pătrunderea murdăriei în motor, dacă bujia de aprindere este îndepărtată.

3. Deșurubați bujia de aprindere.
4. Înlocuiți bujia de aprindere cu electrozi uzați sau cu izolator rupt
5. Verificați starea electrozilor bujiei de aprindere. Valoarea nominală 0,7 - 0,8 mm.
6. Verificați dacă există deteriorări ale garniturii bujiei de aprindere.

ATENȚIE

Pericol de deteriorare

O bujie de aprindere slăbită se poate supraîncălzi și motorul se poate deteriora. O bujie de aprindere prea bine strânsă deteriorează filetul din motor. Pentru strângerea bujiei de aprindere, respectați următoarele instrucțiuni.

7. Înșurubați manual și cu grijă bujia de aprindere. Nu înclinați filetul.
8. Înșurubați bujia de aprindere cu cheia de bujie până la opritor și strângeți, după cum urmează.
 - a Strângeți o bujie de aprindere uzată cu o rotație 1/8 - 1/4.
 - b Strângeți o bujie de aprindere nouă cu o rotație 1/2.
9. Conectați fișa bujiei de aprindere.

Remedierea defecțiunilor

Solicitați efectuarea tuturor verificărilor și lucrărilor la piese electrice de către un expert.

În cazul unor defecțiuni care nu sunt specificate în acest capitol, apălați la un serviciu de asistență clienți autorizat.

Motorul nu pornește.

1. Deschideți robinetul de combustibil.
2. Glisați maneta șoc spre stânga.
3. Aduceți comutatorul aparatului în poziția „I”.
4. Adăugați combustibil în rezervor.
5. Verificați nivelul de ulei și, la nevoie, completați.
6. Goliți rezervorul de combustibil și carburatorul. Alimentați cu combustibil curat.
7. Verificați bujia de aprindere (vezi “Îngrijirea și întreținerea/Curățarea și verificarea și curățarea bujiei de aprindere”).
8. Lăsați să se usuce bujia de aprindere. Apoi, porniți motorul cu maneta de accelerație în poziția Acclerație maximă.
9. Curățați cupa de decantare (vezi “Îngrijirea și întreținerea/Curățarea cupei de decantare”).

Putere redusă a motorului

1. Verificați filtrul de aer.
2. Goliți rezervorul de combustibil și carburatorul. Alimentați cu combustibil curat.

Pompa nu transportă apă

1. Aerisiți pompa.
2. Verificați dacă furtunul de aspirare este etanș sau dacă prezintă perforații.
3. Verificați garnitura plată dintre aparat și furtunul de aspirare.
4. Utilizați un furtun de aspirare stabil.
5. Imersați complet filtrul de aspirare.
6. Curățați filtrul de aspirare.
7. Plasați pompa mai aproape de sursa de apă. Reduceți diferența de înălțime dintre pompă și suprafața apei.
8. Utilizați furtunuri mai scurte.

Putere de pompare redusă

1. Verificați dacă furtunul de aspirare este etanș sau dacă prezintă perforații.
2. Verificați garnitura plată dintre aparat și furtunul de aspirare.
3. Utilizați un furtun de aspirare stabil.
4. Imersați complet filtrul de aspirare.
5. Curățați filtrul de aspirare.
6. Plasați pompa mai aproape de sursa de apă. Reduceți diferența de înălțime dintre pompă și suprafața apei.
7. Utilizați furtunuri mai scurte.

Garanție

În fiecare țară sunt valabile condițiile de garanție publicate de distribuitorul nostru din țara respectivă. Eventuale defecțiuni ale acestui aparat, care survin în perioada de garanție și care sunt rezultatul unor defecte de fabricație sau de material, vor fi remediate gratuit. Pentru a putea beneficia de garanție, prezentați-vă cu chitanța de cumpărare la magazin sau la cea mai apropiată unitate de service autorizată.

(Pentru adresă, consultați pagina din spate)

Pompä		
Dimensiune nominală		3
Debit de pompare maxim	l/h	45000
Înălțime de aspirare (max.)	m	7
Înălțime de pompare (max.)	m	25
Motor cu combustie		
Tip motor		Cilindru unic
Construcție		4 timpi
Tip de răcire		răcit cu aer
Capacitate cilindrică	cm ³	196
Putere motor	kW/PS	5,1/6,9
Tip de combustibil		Benzină, min. cifră octanică 88
Conținut rezervor de combustibil	l	3,6
Cantitate ulei de motor	l	0,5
Tip de ulei		SAE 10W30
Tip de bujii cu scânteie		F5T, F6TJC, F7TJC
Dimensiuni și greutate		
Lungime	mm	580
Lățime	mm	440
Înălțime	mm	450
Greutate fără combustibil	kg	36

Sub rezerva modificărilor tehnice.

Declarație de conformitate UE

Prin prezenta, declarăm că aparatul indicat mai jos corespunde cerințelor fundamentale privind siguranța și sănătatea prevăzute în directivele UE relevante, prin proiectarea și construcția sa, precum și în versiunea comercializată de noi. În cazul efectuării unei modificări a aparatului care nu a fost convenită cu noi, această declarație își pierde valabilitatea.

Produs: Pompă de apă uzată

Tip: 1.812-xxx

Directive UE relevante

2006/42/UE (+2009/127/UE)

2014/30/UE

2011/65/UE

Norme armonizate aplicate

EN 809: 1998: A1: 2009 + CA: 2010

EN 61000-6-3: 2007+A1: 2011+AC: 2010

EN 61000-6-1: 2007

Procedura aplicată de evaluare a conformității

2000/14/CE: Anexa V

Semnatarii acționează în numele și prin împuternicirea Consiliului director.

 H. Jenner
 Chairman of the Board of Management

 S. Reiser
 Director Regulatory Affairs & Certification

Insărcinat cu elaborarea documentației: S. Reiser

Alfred Kärcher SE & Co. KG

Alfred-Kärcher-Str. 28 - 40

71364 Winnenden (Germania)

Tel.: +49 7195 14-0

Fax: +49 7195 14-2212

Winnenden, 01.10.2018

Obsah

Všeobecné pokyny.....	70
Používanie v súlade s účelom	70
Ochrana životného prostredia	70
Príslušenstvo a náhradné diely	70
Rozsah dodávky	70
Bezpečnostné pokyny	70
Popis prístroja	71
Prvé uvedenie do prevádzky.....	72
Uvedenie do prevádzky	72
Prevádzka	72
Preprava	72
Skladovanie	72
Ošetrovanie a údržba.....	72
Pomoc pri poruchách	73
Záruka	73
Technické údaje	73
EÚ vyhlásenie o zhode	73

Všeobecné pokyny

Pred prvým použitím prístroja si prečítajte tento originálny návod na obsluhu a priložené bezpečnostné pokyny. Riadte sa informáciami, ktoré sú v nich uvedené. Uschovajte si oba návody pre možné neskoršie použitie alebo pre ďalšieho majiteľa prístroja.

Používanie v súlade s účelom

Kalové čerpadlo sa nesmie prevádzkovať v uzavretých miestnostiach, povolenie je len na prevádzku vo vonkajších priestoroch.

Toto kalové čerpadlo nemá povolenie na použitie v poľnohospodárskej oblasti.

Týmto čerpadlom sa smie prečerpávať len sladká voda. Použitie na horľavé látky ako benzín, nafta alebo vykurovací olej je zakázané z dôvodu nebezpečenstva požiaru a explózie.

Prečerpávanie slanej vody, kyselín, chemikálií a iných korozívnych látok môže poškodiť čerpadlo.

Toto kalové čerpadlo je v stave pri dodaní určené na použitie v maximálnej nadmorskej výške 1 500 m. Autorizovaný zákaznický servis môže vykonať jeho prestavbu na prevádzku vo väčšej výške.

Ak sa však prístroj prispôsobený na prevádzku vo väčšej výške používa pod touto výškou, prehriatie môže spôsobiť zničenie motora.

Ochrana životného prostredia

Obalové materiály sú recyklovateľné. Obaly zlikvidujte ekologickým spôsobom.



Elektrické a elektronické zariadenia obsahujú cenné recyklovateľné materiály a často aj komponenty ako napr. batérie, akumulátory alebo olej, ktoré pri nesprávnej manipulácii alebo likvidácii môžu predstavovať potenciálne nebezpečenstvo pre ľudské zdravie a životné prostredie. Tieto komponenty sú však pre správnu prevádzku zariadenia nevyhnutné. Zariadenia označené týmto symbolom nesmú byť likvidované spolu s domovým odpadom.

Informácie o obsiahnutých látkach (REACH)

Aktuálne informácie o obsiahnutých látkach sú uvedené na internetovej stránke: www.kaercher.com/REACH

Príslušenstvo a náhradné diely

Používajte len originálne príslušenstvo a originálne náhradné diely, pretože takéto komponenty zaručujú bezpečnú a bezporuchovú prevádzku zariadenia.

Informácie o príslušenstve a náhradných dieloch sa nachádzajú na stránke www.kaercher.com.

Rozsah dodávky

Pri rozbaľovaní skontrolujte, či je obsah kompletný. V prípade chýbajúceho príslušenstva alebo pri výskyte poškodení spôsobených prepravou informujte Vášho predajcu.

Bezpečnostné pokyny**Stupne nebezpečenstva****⚠ NEBEZPEČENSTVO**

Upozornenie na bezprostredne hroziace nebezpečenstvo, ktoré vedie k ťažkým fyzickým poraneniam alebo k smrti.

⚠ VÝSTRAHA

Upozornenie na možnú nebezpečnú situáciu, ktorá môže viesť k ťažkým fyzickým poraneniam alebo k smrti.

⚠ UPOZORNENIE

Upozornenie na možnú nebezpečnú situáciu, ktorá môže viesť k ľahkým fyzickým poraneniam.

POZOR

Upozornenie na možnú nebezpečnú situáciu, ktorá môže viesť k vecným škodám.

Bezpečnostné pokyny**⚠ NEBEZPEČENSTVO**

Nebezpečenstvo zranenia.

● *Tento prístroj nesmú používať deti a osoby s obmedzenými telesnými, zmyslovými alebo*

duševnými schopnosťami alebo s nedostatkom skúseností a/alebo vedomostí.

- Dozerajte na deti, aby sa nemohli hrať so zariadením.
- Deti a mladiství nesmú používať tento prístroj.

Nebezpečenstvo výbuchu.

- Prístroj nikdy neprevádzkujte v oblastiach ohrozených explóziou.
- Dodržiavajte príslušné bezpečnostné predpisy, keď prístroj používajte v nebezpečných oblastiach (napr. na čerpacích staniciach).
- Tankujte len palivo, ktoré je uvedené v návode na obsluhu.
- Pri tankovaní musí byť motor vypnutý.
- Netankujte pohonné hmoty v uzavretých priestoroch.
- Fajčenie a otvorený oheň sú zakázané.
- Zabezpečte, aby sa palivo pri tankovaní nedostalo na horúce povrchy.
- Po doplnení paliva zatvorte kryt palivovej nádrže.
- Nepoužívajte prístroj, ak ste rozliali palivo. Presuňte prístroj na iné miesto a zabráňte iskreniu.
- Palivo skladujte len v schválených nádobách.
- Neskladujte palivo v blízkosti otvoreného plameňa alebo zariadení, ktoré majú zapalovací plameň alebo vytvárajú iskry (napr. pece, kotle alebo ohrievače vody).
- Do vzduchového filtra nestriekajte pomocný štartovací sprej.

- Do vzduchového filtra nestriekajte pomocný štartovací sprej.
- Nebezpečenstvo požiaru.
- Medzi vysoko horľavými predmetmi a tlmičom hluku udržiavajte vzdialenosť najmenej 2 m.
 - Nepoužívajte prístroj v lesnom, krovitom alebo trávnom teréne, pokiaľ nie je výfuk vybavený zachytávačom iskier.
 - Chladiace rebrá chráňte pred nečistotami.

- Nepoužívajte prístroj, ak je palivový systém poškodený alebo netesný. Pravidelne kontrolujte palivový systém.
- Pred uskladnením v uzavretých priestoroch nechajte zariadenie vychladnúť.

Nebezpečenstvo zásahu elektrickým prúdom

- Nedotýkajte sa zapalovacej sviečky ani zapalovacieho kábla, keď je prístroj v prevádzke.

⚠ VÝSTRAHA

Ohrozenie zdravia

- Výfukové plyny sú jedovaté. Nevdychujte výfukové plyny. Neprevádzkujte prístroj v uzavretých priestoroch. Dbajte na dostatočné vetranie a odvod výfukových plynov.
- Zabezpečte, aby sa v blízkosti prívodov vzduchu nevyskytovali žiadne emisie výfukových plynov.
- Vyhnite sa opakovanému alebo dlhotrvajúcemu kontaktu medzi palivom alebo motorovým olejom a pokožkou a nevdychujte výpary paliva.

⚠ UPOZORNENIE

Nebezpečenstvo popálenia

- Nedotýkajte sa horúcich častí, ako sú tlmiče hluku, valce alebo chladiace rebrá.

Nebezpečenstvo poškodenia sluchu

- Neprevádzkujte prístroj bez tlmiča hluku. Pravidelne kontrolujte tlmič hluku a chybný tlmič vymeňte.

POZOR

Nebezpečenstvo poškodenia

- Používajte iba originálne diely výrobcu.
- Staré palivo môže vytvárať usadeniny v karburátore a ovplyvniť výkon motora. Používajte len nové palivo.
- Neprestavujte žiadne regulačné pružiny alebo tyče, ktoré by mohli zvýšiť otáčky motora.
- Nepoužívajte prístroj s odstráneným vzduchovým filtrom.

- Neťahajte lanko štartéra, keď je prístroj spustený.
- Dbajte na dostatočné vetranie, aby sa prístroj neprehrial.
- Pri nebezpečenstve mrazu vypustíte z čerpadla vodu.

Symbols na prístroji

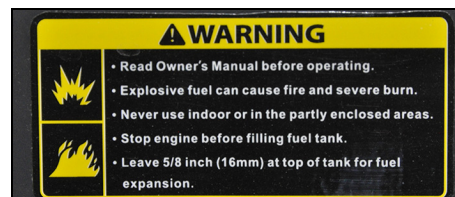

⚠ VÝSTRAHA

Nebezpečenstvo explózie, požiaru.

Pri neodbornej manipulácii môže benzín zapríčiniť požiar alebo explóziu.

Pred použitím prístroja si prečítajte tento návod na obsluhu.

Prístroj nepoužívajte v uzatvorených priestoroch alebo na čiastočne uzavretom teréne.

Pred tankovaním paliva vypnite motor.

Palivo tankujte len do 16 mm pod hornou hranou nádrže, aby zostal priestor na rozpínanie paliva.



⚠ UPOZORNENIE

Horúce povrchy

Výfuk prístroja je počas prevádzky veľmi horúci a môže spôsobiť popálenie. Zabráňte kontaktu s výfukom.



⚠ VÝSTRAHA

Nebezpečenstvo poškodenia sluchu a poranenia očí.

Pri používaní prístroja noste ochranné okuliare a používajte ochranu sluchu.

Popis prístroja

Obrázky si pozrite na strane obálky

Obrázok A

- 1 Spínač prístroja
- 2 Bowdenový štartér
- 3 Vzduchový filter
- 4 Plniaci otvor
- 5 Kryt palivovej nádrže
- 6 Palivová nádrž
- 7 Mierka oleja
- 8 Vypúšťacia skrutka oleja
- 9 Výstup
- 10 Sacie hrdlo
- 11 Vypúšťacia skrutka vody
- 12 Typový štítok
- 13 Palivový kohútik
- 14 Páka sýtiča
- 15 Plynový pedál

Symbols na prístroji

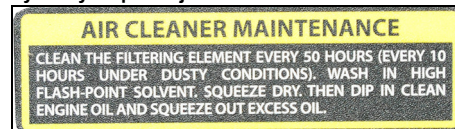

Vzduchový filter vyčistíte každých 50 hodín, v prašnom prostredí každých 10 hodín (pozrite si „Ošetrovanie a údržba/Čistenie vzduchového filtra“).



Upozornenie na kontrolu hladiny oleja.



Páka sýtiča



Plynový pedál

Prvé uvedenie do prevádzky

Naplnenie oleja

1. Prístroj umiestnite vodorovne.
2. Vyskrutkujte tyčku na meranie výšky hladiny oleja.
3. Naplňte motorový olej.
Upozornenie: Motorový olej nie je súčasťou rozsahu dodávky. Množstvo a druh oleja sú uvedené v kapitole „Technické údaje“.
4. Utrite tyčku na meranie výšky hladiny oleja.
5. Zasuňte tyčku na meranie výšky hladiny oleja až na doraz, no nezaskrutkujte ju.
6. Vyťahnite tyčku na meranie výšky hladiny oleja. Hladina oleja musí byť vo vyznačenej časti tyčky na meranie výšky hladiny oleja.
7. V prípade nízkej hladiny oleja doplňte motorový olej.
8. Zaskrutkujte tyčku na meranie výšky hladiny oleja a utiahnite.

Uvedenie do prevádzky

Kontrola stavu oleja

1. Prístroj umiestnite vodorovne.
2. Vyskrutkujte tyčku na meranie výšky hladiny oleja.
3. Utrite tyčku na meranie výšky hladiny oleja.
4. Zasuňte tyčku na meranie výšky hladiny oleja až na doraz, no nezaskrutkujte ju.
5. Vyťahnite tyčku na meranie výšky hladiny oleja. Hladina oleja musí byť vo vyznačenej časti tyčky na meranie výšky hladiny oleja.
6. V prípade nízkej hladiny oleja doplňte motorový olej.
7. Zaskrutkujte tyčku na meranie výšky hladiny oleja a utiahnite.

Tankovanie paliva

1. Odskrutkujte veko palivovej nádrže.
2. Palivo doplňte maximálne po spodný okraj plniaceho hrdla.
3. Namontujte veko palivovej nádrže a pevne ho utiahnite.

Umiestnenie čerpadla

Čerpací výkon čerpadla silne ovplyvňujú podmienky používania. Dodržiavanie nasledujúcich pravidiel zabezpečí optimálny výkon.

- Výškový rozdiel medzi vodnou hladinou a čerpadlom má byť čo najmenší.
- Čerpadlo umiestnite tak, aby nasávací hadica bola podľa možnosti krátka.
- Dlhšia tlaková hadica je lepšia ako dlhšia nasávací hadica.
- Nepoužívajte zbytočne dlhé hadice.

Pripojenie hadíc

1. Hadicovú sponu nasuňte na nasávaciu hadicu.
Obrázok B

- ① Nasávací hadica (nie je súčasťou rozsahu dodávky)
- ② Hadicová spona
- ③ Pripojka hadičky
- ④ Prevliečková matica
- ⑤ Ploché tesnenie

2. Prevliečkovú maticu nasuňte na hadicovú vsuvku.
3. Nasávaciu hadicu nasuňte na hadicovú vsuvku.
4. Umiestnite a utiahnite hadicovú sponu.
5. Medzi nasávacie hrdlo a hadicovú vsuvku uložte ploché tesnenie.
Upozornenie: Ako nasávací hadica sa musí použiť zosilnená hadica vhodná pre podtlak.
6. Nasávaciu hadicu spojte s nasávacím hrdlom a utiahnite prevliečkovú maticu.
7. Sací filter nasadte na opačnom konci nasávacej hadice.

Obrázok C

- ① Nasávací hadica (nie je súčasťou rozsahu dodávky)
- ② Hadicová spona
- ③ Sací filter
8. Tlakovú hadicu (nie je súčasťou rozsahu dodávky) vybavte hadicovou vsuvkou, prevliečkovou maticou a hadicovou sponou.
9. Medzi hadicovú vsuvku a výstup uložte ploché tesnenie.
10. Nasávaciu hadicu spojte s výstupom a utiahnite prevliečkovú maticu.

Prevádzka

Odvzdušnenie čerpadla

POZOR

Nebezpečenstvo poškodenia

Pri chode čerpadla nasucho dôjde k poškodeniu tesnení. Pred uvedením do prevádzky odvdzdušnite čerpadlo. V prípade chodu čerpadla nasucho okamžite zastavte motor a pred začatím odvdzdušnenia čerpadlo nechajte vychladnúť.

1. Vyskrutkujte uzáver plniaceho otvoru.
2. Čerpadlo celkom naplňte vodou.
3. Uzáver znovu zatočte do plniaceho otvoru a utiahnite ho.

Spustenie prístroja

1. Odvdzdušnite čerpadlo.
2. Otvorte palivový kohútik.
3. Páku sýtiča posuňte doľava.
4. Plynový pedál posuňte doľava asi o 1/3 celej cesty.
5. Spínač prístroja nastavte na „I“.
6. Bowdenový štartér pomaly ťahajte, až kým pocítite silnejší odpor, potom silno potiahnite.
7. Bowdenový štartér pomaly púšťajte späť.

POZOR

Nebezpečenstvo poškodenia

Rýchlo pustený bowdenový štartér spôsobí poškodenie prístroja.

Bowdenový štartér pomaly púšťajte späť.

8. Ak je motor spustený, páčku sýtiča posuňte doprava.
9. Plynový pedál posuňte doľava až do dosiahnutia požadovaných otáčok. Prietok čerpadla závisí od otáčok.
10. Skontrolujte funkčnosť čerpadla. Chod nasucho poškodzuje čerpadlo. Ak čerpadlo nečerpá vodu, vypnite motor a zopakujte odvdzdušnenie čerpadla.

Vypnutie prístroja v núdzovom prípade

1. Spínač prístroja nastavte na „0“.

Vypnutie prístroja

1. Plynový pedál posuňte celkom doprava.
2. Spínač prístroja nastavte na „0“.
3. Zatvorte palivový kohútik.

Vypustenie vody

1. Vyskrutkujte vypúšťaciu skrutku vody.
2. Z čerpadla vypustíte vodu.
3. Vyskrutkujte uzáver plniaceho otvoru.
4. Čerpadlo prepláchnite čistou vodou.
5. Vypustíte čistou vodu.
6. Zaskrutkujte a utiahnite uzáver plniaceho otvoru.
7. Zaskrutkujte a utiahnite vypúšťaciu skrutku vody.

Preprava

- Pred prepravou spínač prístroja nastavte na „0“.
- Pred nakladaním nechajte motor po dobu minimálne 15 minút vychladnúť.
- Počas prepravy prístroj musí byť vo vodorovnej polohe, aby nedošlo k vyliatiu paliva.
- Pri preprave vo vozidlách prístroj zaistite proti odsunutiu, zošmyknutiu a prevráteniu v zmysle platných smerníc.
- Pri preprave zohľadnite hmotnosť prístroja.

Skladovanie

Δ UPOZORNENIE

Nerešpektovanie hmotnosti

Nebezpečenstvo zranenia a poškodenia

Pri skladovaní dbajte na hmotnosť prístroja.

POZOR

Nebezpečenstvo poškodenia

Na prístroj neodkladajte žiadne ťažké predmety.

Prístroj skladujte v suchom a bezprašnom prostredí.

Čistenie prístroja

Pred skladovaním je nutné vyčistiť prístroj.

1. Prístroj nechajte vychladnúť pol hodinu, keď bol krátko predtým v prevádzke.
2. Čerpadlo prepláchnite čistou vodou.
3. Prístroj ručne umyte z vonkajšej strany trochu vody.
4. Všetky dostupné povrchy utrite dosucha.
5. Vyskrutkujte vypúšťaciu skrutku vody a vypustíte vodu.
6. Zaskrutkujte a utiahnite vypúšťaciu skrutku vody.
7. Trochu naolejte povrchy náchylné na hrdzavenie.
8. Ovládacie prvky namažte silikónovým sprejom.

Doba skladovania 1...2 mesiace

1. Do palivovej nádrže pridajte stabilizátor benzínu.
2. Naplňte palivovú nádrž.

Skladovanie 2...12 mesiacov

Ďalej:

1. Zatvorte palivový kohútik.
2. Pod karburátor postavte nádobu.

Obrázok D

- ① Karburátor

- ② Vypúšťacia skrutka

3. Vyskrutkujte vypúšťaciu skrutku.
4. Palivo zachyťte do nádoby.
5. Zaskrutkujte a utiahnite vypúšťaciu skrutku.
6. Vyprázdňte usadzovací pohár (pozrite si „Ošetrovanie a údržba/Čistenie usadzovacieho pohára“).

Skladovanie viac ako 12 mesiacov

Ďalej:

1. Vytočte zapalovaciu sviečku.
2. 5...10 cm³ Do valca nalejte motorový olej.

3. Bowdenový štartér viackrát pomaly potiahnite, aby sa olej v motore rozdelil.
4. Znovu zatočte zapalovaciu sviečku.
5. Vymeňte olej (pozrite si „Ošetrovanie a údržba/Výmena oleja“).
6. Bowdenový štartér pomaly ťahajte, až kým pocítite silnejší odpor.

Ošetrovanie a údržba

Δ NEBEZPEČENSTVO

Nebezpečenstvo poranenia, nebezpečenstvo zásahu elektrickým prúdom.

Prístroj sa môže neúmyselne spustiť. Môžete sa poraniť na pohyblivých častiach.

Pred údržbovými prácami vyťahnite zástrčku zapalovacej sviečky.

Δ UPOZORNENIE

Nebezpečenstvo popálenia.

Horúce časti spôsobujú pri dotyku popálenie.

Skôr, než začnete pracovať na prístroji, nechajte ho vychladnúť.

** Popis je uvedený v kapitole „Uvedenie do prevádzky“.

** Popis je uvedený v kapitole „Údržba“.

Intervaly údržby

Pred každou prevádzkou

1. Prístroj skontrolujte z hľadiska stavu a prevádzkovej bezpečnosti. Poškodený prístroj neuvádzajte do prevádzky.
2. Skontrolujte hladinu oleja. *
3. Skontrolujte vzduchový filter. **

Jednorazovo po 1 mesiaci alebo po 20 prevádzkových hodinách

1. Vymeňte olej. **

Každé 3 mesiace alebo každých 50 prevádzkových hodín

1. Vyčistite vzduchový filter. **
Pri použití v prašnom prostredí čistenie vykonávajte častejšie.

Každé 6 mesiace alebo každých 100 prevádzkových hodín

1. Vymeňte olej. **
2. Vyčistíte usadzovací pohár. **
3. Skontrolujte a očistite zapalovaciu sviečku. **
4. Vyčistíte zachytávač iskier (nie je súčasťou dodávky). **

Raz ročne autorizovaný zákaznícky servis

1. Skontrolujte a nastavte voľu ventila.
2. Vyčistite palivovú nádrž a palivový filter.
3. Vymeňte vzduchovú filtračnú vložku.
4. Vymeňte zapalovaciu sviečku.
5. Skontrolujte/nastavte voľnobežné otáčky.
6. Skontrolujte/nastavte voľu ventila.
7. Skontrolujte lopatkové koleso čerpadla.
8. Skontrolujte medzeru medzi krytom a lopatkovým kolesom.
9. Skontrolujte nasávací ventil čerpadla.

Každé dva roky autorizovaný zákaznícky servis

1. Skontrolujte palivové vedenie, v prípade potreby vymeňte.
2. Skontrolujte spaľovací priestor motora.

Údržbové práce

Kontrola vzduchového filtra

1. Nadvihnite spony a odoberte veko.

Obrázok E

- ① Veko
- ② Spona
- ③ Vzduchová filtračná vložka

2. Vzduchovú filtračnú vložku skontrolujte z hľadiska znečistenia. V prípade potreby vyčistíte vzduchový filter alebo v prípade poškodenia ho vymeňte (pozrite si „Čistenie vzduchového filtra“).
3. Nasadte a zaareťte veko.

Čistenie vzduchového filtra

POZOR

Nebezpečenstvo poškodenia

Keď chýba vzduchová filtračná vložka, vnikajúci prach môže poškodiť motor.

Prístroj nepoužívajte bez vzduchovej filtračnej vložky.

1. Otvorte vzduchový filter (pozrite si „Kontrola vzduchového filtra“).
2. Vyberte vzduchovú filtračnú vložku.
3. Vzduchovú filtračnú vložku umyte v teplej vode čistiacim prostriedkom pre domácnosť a opláchnite čistou vodou.
Upozornenie: Umývací roztok s obsahom oleja zlikvidujte ekologicky.
4. Vzduchovú filtračnú vložku nechajte vyschnúť.
5. Vzduchovú filtračnú vložku nechajte nasiaknúť čistým motorovým olejom a prebytočný olej vytlačte.

- Znovu vložte vzduchovú filtračnú vložku.
- Nasadte veko.
- Zatvorte blokovania.

Výmena oleja

Výmenu oleja vykonajte pri teplom motore.

- Vyskrutkujte tyčku na meranie výšky hladiny oleja.

Obrázok F

- Mierka oleja
- Vypúšťacia skrutka oleja
- Vyskrutkujte skrutku na vypúšťanie oleja s tesnením a zachyťte olej.
- Zaskrutkujte a utiahnite skrutku na vypúšťanie oleja.
- Pristroj umiestnite vodorovne.
- Odmerajte motorový olej (SAE 10W30) a naplňte cez otvor pre tyčku na meranie výšky hladiny oleja.
- Skontrolujte hladinu oleja (pozrite si „Uvedenie do prevádzky“).
- Zaskrutkujte tyčku na meranie výšky hladiny oleja a utiahnite.
- Starý olej zlikvidujte ekologickým spôsobom.

Čistenie usadzovacieho pohára

Usadzovací pohár odlučuje vodu z benzínu.

- Zatvorte palivový kohútik.
- Odskrutkujte usadzovací pohár.

Obrázok G

- Usadzovací pohár
- Skrutka
- Odoberte usadzovací pohár spolu s O-krúžkom.
- Usadzovací pohár a O-krúžok očistíte nehorľavým rozpúšťadlom a nechajte vyschnúť.
- Usadzovací pohár a O-krúžok nasadte a priskrutkujte.
- Otvorte palivový kohútik.
- Skontrolujte utesnenie medzi usadzovacím pohárom a karburátorom.
- Zatvorte palivový kohútik.

Kontrola a čistenie zapaľovacej sviečky

- Vytiahnite zástrčku zapaľovacej sviečky.

Obrázok H

② Zapaľovacia sviečka

- Vyčistite okolie zapaľovacej sviečky, aby sa zabránilo vniknutiu nečistôt do motora po odstránení zapaľovacej sviečky.
 - Vyskrutkujte zapaľovaciu sviečku.
 - Vymeňte zapaľovaciu sviečku s opotrebovanými elektródami alebo poškodeným izolátorom.
 - Skontrolujte vzdialenosť elektród zapaľovacej sviečky. Požadovaná hodnota 0,7...0,8 mm.
 - Skontrolujte poškodenie tesnenia zapaľovacej sviečky.
- POZOR**
Nebezpečenstvo poškodenia
Uvoľnená sviečka sa môže prehriať a poškodiť motor. Príliš utiahnutá zapaľovacia sviečka poškodí závit v motore.
Utiahnite zapaľovaciu sviečku podľa nasledujúcich pokynov.
- Starostlivo ručne zaskrutkujte zapaľovaciu sviečku. Nenakláňajte závit.
 - Zaskrutkujte zapaľovaciu sviečku sviečkovým kľúčom až na doraz a utiahnite ju nasledovne.
 - Použitú zapaľovaciu sviečku utiahnite o 1/8 ... 1/4 otáčky.
 - Novú zapaľovaciu sviečku utiahnite o 1/2 otáčky.
- Nasadte zástrčku zapaľovacej sviečky.

Pomoc pri poruchách

Nechajte všetky kontroly a práce na elektrických dieloch vykonať odborníkom. Pri poruchách, ktoré nie sú uvedené v tejto kapitole, vyhľadajte autorizovaný zákaznický servis.

Motor neštartuje.

- Otvorte palivový kohútik.
- Páku sýtiča posuňte doľava.
- Spínač prístroja nastavte na „I“.
- Čistiaci prostriedok nalejte do nádrže.
- Skontrolujte hladinu oleja, v prípade potreby doplňte.
- Vyprázdnite palivovú nádrž a karburátor. Natankujte čerstvé palivo.
- Skontrolujte zapaľovaciu sviečku (pozrite si „Ošetrovanie a údržba/Kontrola a čistenie zapaľovacej sviečky“).

- Mokrú zapaľovaciu sviečku nechajte vyschnúť. Potom motor spustíte plynovým pedálom v polohe plný plyn.
- Vyčistite usadzovací pohár (pozrite si „Ošetrovanie a údržba/Čistenie usadzovacieho pohára“).

Nízky výkon motora

- Skontrolujte vzduchový filter.
- Vyprázdňte palivovú nádrž a karburátor. Natankujte čerstvé palivo.

Čerpadlo nečerpá vodu

- Odvzdušnite čerpadlo.
- Nasávaciu hadicu skontrolujte z hľadiska tesnosti a dier.
- Skontrolujte ploché tesnenie medzi prístrojom a nasávacou hadicou.
- Použite stabilnú nasávaciu hadicu.
- Sací filter celkom ponorte.
- Vyčistite sací filter.
- Čerpadlo umiestnite bližšie k vodnému zdroju. Znížte výškový rozdiel medzi čerpadlom a vodnou hladinou.
- Použite kratšie hadice.

Malý čerpací výkon

- Nasávaciu hadicu skontrolujte z hľadiska tesnosti a dier.
- Skontrolujte ploché tesnenie medzi prístrojom a nasávacou hadicou.
- Použite stabilnú nasávaciu hadicu.
- Sací filter celkom ponorte.
- Vyčistite sací filter.
- Čerpadlo umiestnite bližšie k vodnému zdroju. Znížte výškový rozdiel medzi čerpadlom a vodnou hladinou.
- Použite kratšie hadice.

Záruka

V každej krajine platia záručné podmienky vydané našou príslušnou distribučnou spoločnosťou. Prípadné poruchy Vášho zariadenia odstránime v rámci záručnej doby zadarmo, pokiaľ ich príčinou boli materiálové alebo výrobné chyby. Pri uplatňovaní záruky sa spolu s dokladom o kúpe obráťte na Vášho predajcu alebo na najbližšie autorizované servisné stredisko. (adresa je uvedená na zadnej strane)

Technické údaje

Čerpadlo

Menovitá svetlosť**		3
Maximálny prietok	l/h	45000
Nasávací výška (max.)	m	7
Výtláčná výška (max.)	m	25

Spaľovací motor

Typ motora		Jednovalcový
Konštrukčný typ		4-taktný
Druh chladenia		Chladenie vzduchom
Zdvihový objem	cm ³	196
Výkon motora	kW/PS	5,1/6,9
Druh paliva		Benzín, min. 88-oktánový
Objem palivovej nádrže	l	3,6
Množstvo motorového oleja	l	0,5
Druh oleja		SAE 10W30
Typ zapaľovacích sviečok		F5T, F6TJC, F7TJC

Rozmery a hmotnosti

Dĺžka	mm	580
Šírka	mm	440
Výška	mm	450
Hmotnosť bez paliva	kg	36

Technické zmeny vyhradené.

EÚ vyhlásenie o zhode

Týmto prehlasujeme, že nižšie označený stroj zodpovedá na základe svojej koncepcie a konštrukčného vyhotovenia, ako aj od vyhotovení, ktoré sme uviedli do prevádzky, príslušným základným bezpečnostným a zdravotným požiadavkám smerníc ES. V prípade zmeny, ktorú neschválime, stráca toto prehlásenie platnosť. Výrobok: Kalové čerpadlo Typ: 1.812-xxx

Príslušné smernice EÚ

2006/42/ES (+2009/127/ES)
2014/30/EÚ
2011/65/EÚ

Aplikované harmonizované normy

EN 809: 1998: A1: 2009 + AC: 2010

EN 61000-6-3: 2007+A1: 2011+AC: 2010
EN 61000-6-1: 2007

Uplatňované postupy posudzovania zhody

2000/14/ES: Príloha V

Podpísané osoby konajú z poverenia a s plnou mocou vedenia spoločnosti.

H. Jenner

Chairman of the Board of Management

S. Reiser

Director Regulatory Affairs & Certification

Osoba zodpovedná za dokumentáciu: S. Reiser

Alfred Kärcher SE & Co. KG
Alfred-Kärcher-Str. 28 - 40
71364 Winnenden (Germany)
Tel.: +49 7195 14-0

Fax: +49 7195 14-2212
Winnenden, 01.10.2018

Sadržaj

Opće napomene	74
Namjenska uporaba	74
Zaštita okoliša	74
Pribor i zamjenski dijelovi	74
Sadržaj isporuke	74
Sigurnosni napuci	74
Opis uređaja	75
Prvo puštanje u rad	75
Puštanje u pogon	75
Rad	75
Transport	75
Skladištenje	75
Njega i održavanje	76
Pomoć u slučaju smetnji	76
Jamstvo	76
Tehnički podaci	76
EU izjava o sukladnosti	77

Opće napomene



Prije prve uporabe uređaja pročitajte ove originalne upute za rad i priložene sigurnosne upute. Postupajte prema njima.

Objekti bilježnice sačuvajte za kasniju uporabu ili za sljedećeg vlasnika.

Namjenska uporaba

Ova pumpa za prijavu vodu ne smije se puštati u pogon u zatvorenim prostorijama, odobrena je samo za pogon na otvorenom.

Ova pumpa za prijavu vodu nije odobrena za uporabu na području živežnih namirnica. Pomoću pumpe smije se transportirati samo slatka voda. Uporaba za gorive tvari poput benzina, dizela ili loživog ulja zabranjena je zbog opasnosti od požara i eksplozije. Transportiranje slane vode, kiselina, kemikalija i drugih korozivnih tvari može uzrokovati oštećenje pumpe. U stanju isporuke ova pumpa za prijavu vodu predviđena je za primjenu na maksimalnoj nadmorskoj visini od 1500 m. Ona se može od strane servisne službe namjestiti za pogon na većoj visini.

Ako se uređaj koji je namješten za pogon na većoj visini pušta u pogon ispod te visine, može doći do uništenja motora zbog pregrijavanja.

Zaštita okoliša



Ambalažni se materijali mogu reciklirati. Molimo odložite ambalažu na ekološki prihvatljiv način.



Električni i elektronički uređaji sadrže vrijedne reciklažne materijale, a često i sastavne dijelove poput baterija, punjivih baterija ili ulja koji kod nepropisnog rukovanja ili nepravilnog odlaganja u otpad mogu predstavljati potencijalnu opasnost za ljudsko zdravlje i okoliš. Međutim, ti su sastavni dijelovi potrebni za pravilan rad uređaja. Uređaji koji su označeni ovim simbolom ne smiju se odlagati zajedno s kućnim otpadom.

Napomene o sastojcima (REACH)

Aktualne informacije o sastojcima pronađite na: www.kaercher.com/REACH

Pribor i zamjenski dijelovi

Koristite samo originalan pribor i originalne zamjenske dijelove jer oni jamče siguran i nesmetan rad uređaja. Informacije o priboru i zamjenskim dijelovima pronađite na www.kaercher.com.

Sadržaj isporuke

Kod raspakiranja provjerite je li sadržaj potpun. U slučaju nedostatka pribora ili štete nastale prilikom transporta obavijestite svog prodavača.

Sigurnosni napuci

Sigurnosne razine

⚠ OPASNOST

Uputa na neposredno prijeteću opasnosti koja bi mogla dovesti do teške ozljede ili smrti.

⚠ UPOZORENJE

Uputa na moguću opasnu situaciju koja bi mogla dovesti do teške ozljede ili smrti.

⚠ OPREZ

Uputa na moguću opasnu situaciju koja bi mogla dovesti do lakših ozljeda.

PAŽNJA

Uputa na moguću opasnu situaciju koja bi mogla dovesti do oštećenja imovine.

Sigurnosni napuci

⚠ OPASNOST

Opasnost od ozljeda.

● Uređaj nije namijenjen za to da ga koriste osobe s ograničenim tjelesnim, osjetnim ili duhovnim sposobnostima ili bez iskustva i/ili s nedostatnim znanjem.

● Djeca trebaju biti pod nadzorom kako bi se osiguralo da se ne igraju s uređajem.

● Djeca i mladež ne smiju upravljati uređajem.

Opasnost od eksplozije.

● Nikad ne radite s uređajem u područjima u kojima prijeteći opasnost od eksplozije.

● Pridržavajte se odgovarajućih sigurnosnih propisa ako uređaj puštate u pogon u opasnim područjima (npr. benzinskim crpkama).

● Točite samo gorivo navedeno u uputama za uporabu.

● Točite gorivo samo pri isključenom motoru.

● Ne točite gorivo u zatvorenim prostorijama.

● Pušenje i otvorena vatra su zabranjeni.

● Prilikom točenja goriva osigurajte da gorivo ne dospije na vruće površine.

● Nakon točenja goriva zatvorite poklopac spremnika goriva.

● Uređaj nemojte koristiti ako je došlo do prolivanja goriva. Odvezite uređaj na drugo mjesto i izbjegavajte iskrenje.

● Gorivo čuvajte samo u spremnicima koji su za to odobreni.

● Gorivo nemojte čuvati u blizini otvorene vatre ili uređaja koji imaju plamen za paljenje ili proizvode iskre (npr. peći, kotlovi za grijanje ili uređaji za grijanje vode).

● Ne prskajte sprej za pomoć pri pokretanju u filter za zrak.

Opasnost od požara.

● Pazite da razmak između lako zapaljivih predmeta i prigušivača zvuka bude minimalno 2 m.

● Uređaj nemojte koristiti na terenu sa šumom, grmljem ili travom, osim ako je ispušna cijev opremljena hvatačem iskri.

● Držite travu i druga onečišćenja podalje od rebra za hlađenje.

● Ne koristite uređaj ako je sustav za gorivo oštećen ili propušta. Redovito provjeravajte sustav za gorivo.

● Pustite da se uređaj ohladi prije skladištenja u zatvorenim prostorijama.

Opasnost od strujnog udara

● Nemojte dodirivati svječiće ili kabel za paljenje dok uređaj radi.

⚠ UPOZORENJE

Opasnost po zdravlje

● Ispušni plinovi su otrovni. Ne udišite ispušne plinove. Ne radite s uređajem u zatvorenim prostorijama. Osigurajte dostatnu ventilaciju i odvođenje ispušnih plinova.

● Uvjerite se da se u blizini otvora za zrak ne pojavljuju emisije ispušnih plinova.

● Izbjegavajte ponovljeni ili duži kontakt između goriva ili motornog ulja i kože i ne udišite pare od goriva.

⚠ OPREZ

Opasnost od opekline

● Ne dodirujte vruće površine poput npr. prigušivača zvuka, cilindara ili rebra za hlađenje.

Opasnost od oštećenja sluha

● Ne upotrebljavajte uređaj bez prigušivača zvuka. Redovito pregledavajte prigušivač zvuka i zamijenite ga ako je neispravan.

PAŽNJA

Opasnost od oštećenja

● Koristite samo originalne rezervne dijelove proizvođača.

● Staro gorivo može dovesti do taloženja u rasplinjaču i umanjiti snagu motora. Upotrebljavajte samo svježe gorivo.

- Ne koristite regulacijske opruge ili mehanizme sa šipkama koje mogu dovesti do povećanja broja okretaja motora.
- Uređaj nemojte upotrebljavati bez filtra za zrak.
- Uže za pokretanje nemojte povlačiti dok uređaj radi.
- Pazite na dostatnu ventilaciju kako ne bi došlo do pregrijavanja uređaja.
- U slučaju opasnosti od smrzavanja ispuštite vodu iz pumpe.

Simboli na uređaju

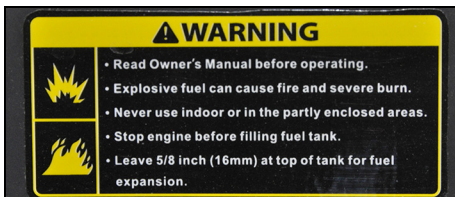

UPOZORENJE

Opasnost od eksplozije, opasnost od požara. Benzin može u slučaju nestručnog rukovanja uzrokovati požare ili eksplozije. Prije prve uporabe Vašeg uređaja pročitajte ove upute za rad.

Ne koristite uređaj u zatvorenim prostorijama ili djelomično ograđenom terenu. Prije točenja goriva ugasisite motor. Ulijte gorivo samo do 16 mm ispod ruba spremnika goriva, kako bi ostavili prostora za ekspanziju goriva.



OPREZ

Vruća površina

Ispušna cijev uređaja se tijekom rada jako zagrije i može uzrokovati opekline. Izbjegavajte kontakt s ispušnom cijevi.



UPOZORENJE

Opasnost od oštećenja sluha i ozljeda očiju. Pri uporabi uređaja nosite zaštitne naočale i sredstva za zaštitu sluha.

Opis uređaja

Vidi slike na preklopnj stranici

Slika A

- 1 Sklopka uređaja
- 2 Potezno uže za pokretanje
- 3 Filtar za zrak
- 4 Otvor za punjenje
- 5 Poklopac spremnika goriva
- 6 Spremnik goriva
- 7 Šipka za mjerenje ulja
- 8 Vijak za ispuštanje ulja
- 9 Izlaz
- 10 Usisni nastavak
- 11 Ispusni vijak za vodu
- 12 Natpisna pločica
- 13 Slavina za gorivo
- 14 Poluga čoka
- 15 Poluga gasa

Simboli na uređaju

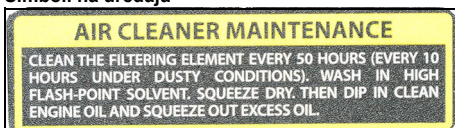

Filtar zraka očistite svakih 50 sati, u prašnjoj okolini svakih 10 sati (vidi „Njega i održavanje / Čišćenje filtra za zrak“).



Napomena o provjeri razine ulja.



Poluga čoka



Poluga gasa

Prvo puštanje u rad

Nadolijevanje ulja

1. Postavite uređaj vodoravno.
2. Odvrtite i izvadite šipku za mjerenje ulja.
3. Nadolijte motorno ulje.
Napomena: Motorno ulje nije uključeno u sadržaj isporuke. Količina i vrsta ulja navedene su u poglavlju „Tehnički podaci“.
4. Obrišite šipku za mjerenje ulja.
5. Utaknite šipku za mjerenje razine ulja do graničnika, ali nemojte je zavrtiti.
6. Izvucite šipku za mjerenje ulja. Razina ulja mora se nalaziti u označenom dijelu šipke za mjerenje ulja.
7. Ako je razina ulja niska, nadolijte motorno ulje.
8. Uvrtite šipku za mjerenje ulja i pritegnite je.

Puštanje u pogon

Kontrola razine ulja

1. Postavite uređaj vodoravno.
2. Odvrtite i izvadite šipku za mjerenje ulja.
3. Obrišite šipku za mjerenje razine ulja.
4. Utaknite šipku za mjerenje razine ulja do graničnika, ali nemojte je zavrtiti.
5. Izvucite šipku za mjerenje ulja. Razina ulja mora se nalaziti u označenom dijelu šipke za mjerenje ulja.
6. Ako je razina ulja niska, nadolijte motorno ulje.
7. Uvrtite šipku za mjerenje ulja i pritegnite je.

Točenje goriva

1. Odvrtite poklopac spremnika goriva.
2. Točite gorivo najviše do donjeg ruba nastavka za punjenje.
3. Stavite poklopac spremnika goriva i pritegnite ga.

Postavljanje pumpe

Na protok pumpe jako utječu uvjeti primjene. Pridržavanje pravila navedenih u nastavku vodi optimalnom kapacitetu.

- Visinsku razliku između površine vode i pumpe održavajte što manjom.
- Pumpu postavite tako da usisno crijevo bude što kraće.
- Dugo crijevo za komprimirani zrak bolje je od dugog usisnog crijeva.
- U upotrebljavajte nepotrebno duga crijeva.

Priključivanje crijeva

1. Obujmicu za crijevo natakните na usisno crijevo.
Slika B
- ① Usisno crijevo (nije u sadržaju isporuke)
- ② Obujmica za crijevo
- ③ Crijevni priključak
- ④ Natična matica
- ⑤ Plosnata brtva
2. Natičnu maticu natakните na crijevni priključak.
3. Usisno crijevo natakните na crijevni priključak.
4. Postavite i pritegnite obujmicu za crijevo.
5. Postavite plosnatu brtvu između usisnog nastavka i crijevnog priključka.
Napomena: Kao usisno crijevo mora se upotrijebiti armirano crijevo prikladno za podtlak.
6. Spojite usisno crijevo s usisnim nastavkom i pritegnite natičnu maticu.
7. Usisni filter postavite na drugom kraju usisnog crijeva.
Slika C
- ① Usisno crijevo (nije u sadržaju isporuke)
- ② Obujmica za crijevo
- ③ Usisni filter
8. Crijevo za komprimirani zrak (nije u sadržaju isporuke) opremite crijevnim priključkom, natičnom maticom i obujmicom za crijevo.
9. Postavite plosnatu brtvu između crijevnog priključka i izlaza.
10. Spojite crijevo za komprimirani zrak s izlazom i pritegnite natičnu maticu.

Rad

Odzračivanje pumpe

PAŽNJA

Opasnost od oštećenja

Ako pumpa radi na suho brtve će se oštetiti. Odzračite pumpu prije puštanja u pogon. Ako pumpa slučajno radi na suho odmah zaustavite motor i ostavite da se pumpa ohladi prije nego počnete s odzračivanjem.

1. Odvrtite zatvarač otvora za punjenje.
2. Pumpu do kraja napunite vodom.
3. Zatvarač ponovno uvrtnite u otvor za punjenje i pritegnite ga.

Pokretanje uređaja

1. Odzračite pumpu.
2. Otvorite slavinu za gorivo.
3. Polugu čoka pomaknite nalijevo.
4. Polugu gasa pomaknite nalijevo za približno 1/3 cjelokupnog puta.
5. Sklopku uređaja postavite u položaj „I“.
6. Lagano povucite potezno uže za pokretanje, sve dok ne osjetite jak otpor, nakon toga ga snažno povucite.
7. Potezno uže za pokretanje polako vratite natrag.

PAŽNJA

Opasnost od oštećenja

Potezno uže za pokretanje koje se naglo uvlači uzrokuje oštećenje uređaja.

Potezno uže za pokretanje polako vratite natrag.

8. Kada je motor pokrenut, pomaknite polugu čoka nadesno.
9. Polugu gasa pomaknite nalijevo sve dok ne dostignete željeni broj okretaja. Protočna količina pumpe ovisi o broju okretaja.
10. Provjerite rad pumpe. Rad na suho šteti pumpi. Ako pumpa ne transportira vodu, isključite motor i ponovite odzračivanje pumpe.

Isključivanje uređaja u slučaju nužde

1. Sklopku uređaja postavite u položaj „0“.

Isključivanje uređaja

1. Polugu gasa pomaknite do kraja nadesno.
2. Sklopku uređaja postavite u položaj „0“.
3. Zatvorite ventili za gorivo.

Ispuštanje vode

1. Odvrtite ispusni vijak za vodu.
2. Pustite da voda iscuri iz pumpe.
3. Odvrtite zatvarač otvora za punjenje.
4. Isperite pumpu svježom vodom.
5. Pustite da svježa voda iscuri.
6. Uvrtite zatvarač otvora za punjenje i pritegnite ga.
7. Uvrtite i pritegnite ispusni vijak za vodu.

Transport

- Prije transporta sklopku uređaja postavite na „0“.
- Prije utovara pustite da se motor ohladi najmanje 15 minuta.
- Uređaj pri transportu držite vodoravno kako ne bi došlo do prolijevanja goriva.
- Pri transportu u vozilima uređaj osigurajte od kotrljanja, klizanja i prevrtanja u skladu s dotičnim važećim direktivama.
- Prilikom transporta vodite računa o težini uređaja.

Skladištenje

OPREZ

Nepridržavanje težine

Opasnost od ozljeda i oštećenja

Pri skladištenju uzmite u obzir težinu uređaja.

PAŽNJA

Opasnost od oštećenja

Na uređaj ne stavljajte nikakve teške predmete.

Skladištite uređaj na suhom mjestu bez prašine.

Čišćenje uređaja

Uređaj se mora očistiti prije skladištenja.

1. Ostavite uređaj da se ohladi pola sata, ako je netom prije toga bio u pogonu.
2. Pumpu isperite čistom vodom.
3. Uređaj izvana ručno operite s malo vode.
4. Obrišite sve dostupne površine.
5. Odvrtite ispusni vijak za vodu i pustite da voda iscuri.
6. Uvrtite i pritegnite ispusni vijak za vodu.
7. Površine osjetljive na koroziju lagano nauljite.
8. Upravljačke elemente podmažite silikonskim sprejom.

Trajanje skladištenja 1...2 mjeseca

1. U spremnik goriva dodajte stabilizator benzina.
2. Napunite spremnik goriva.

Skladištenje 2...12 mjeseci

Dodatno:

1. Zatvorite ventil za gorivo.
2. Postavite posudu ispod rasplinjača.

Slika D

- ① Rasplinjač
- ② Ispusni vijak
3. Odvrnite ispusni vijak.
4. Gorivo ispusite u posudu.
5. Uvrnite i pritegnite ispusni vijak.
6. Ispraznite posudu za taloženje (vidi „Njega i održavanje / Čišćenje posude za taloženje“).

Skladištenje dulje od 12 mjeseci

Dodatno:

1. Odvrnite svječiću.
2. 5...10 cm³ Uljite motorno ulje u cilindar.
3. Potezno uže za pokretanje više puta polako provucite, kako bi se ulje rasporedilo u motoru.
4. Ponovno uvrnite svječiću.
5. Zamijenite ulje (vidi „Njega i održavanje / Zamjena ulja“).
6. Lagano povucite potezno uže za pokretanje, sve dok ne osjetite jak otpor.

Njega i održavanje

⚠ OPASNOST

Opasnost od ozljeda, opasnost od strujnog udara. Uređaj se može slučajno pokrenuti. Pokretni dijelovi vas mogu ozlijediti.

Prije radova održavanje izvucite utikač svječiće.

⚠ OPREZ

Opasnost od opekline.

Prilikom dodira vrući dijelovi uređaja izazivaju opekline. Ostavite vozilo da se ohladi, prije nego počnete s radovima na njemu.

* Za opis vidi poglavlje „Puštanje u rad“.

** Za opis vidi poglavlje „Radovi na održavanju“.

Intervali održavanja

Prije svakog puštanja u rad

1. Provjerite nalazi li se uređaj u propisanom stanju i je li siguran za rad. Oštećeni uređaj ne uključujte.
2. Provjerite razinu ulja. *
3. Provjerite filter zraka. **

Jednom nakon 1 mjesec ili nakon 20 sati rada

1. Zamijenite ulje. **

Svakih 3 mjeseca ili svakih 50 sati rada

1. Očistite filter za zrak. **
Ako je područje primjene opterećeno prašinom češće provedite čišćenje.

Svakih 6 mjeseci ili svakih 100 sati rada

1. Zamijenite ulje. **
2. Očistite posudu za taloženje. **
3. Provjerite i očistite svječiću. **
4. Očistite hvatač iskri (nije sadržan u opsegu isporuke). **

Godišnje od strane ovlaštene servisne službe

1. Provjerite i namjestite hod ventila.
2. Očistite spremnik i filter goriva.
3. Zamijenite uložak filtra za zrak.
4. Zamijenite svječiću.
5. Provjerite/namjestite broj okretaja gasa u mirovanju.
6. Provjerite/namjestite hod ventila.
7. Provjerite rad rotora pumpe.
8. Provjerite zazor između kućišta i rotora.
9. Provjerite ulazni ventil pumpe.

Svakih 2 godine od strane ovlaštene servisne službe

1. Provjerite vod za gorivo, po potrebi ga zamijenite.
2. Očistite prostor za sagorijevanje u motoru.

Radovi održavanja

Provjera filtra zraka

1. Podignite spojnice i skinite poklopac.

Slika E

- ① Poklopac
- ② Spojnica
- ③ Uložak filtra za zrak

2. Provjerite ima li prljavštine na ulošku filtra za zrak. Filter za zrak po potrebi očistite ili ga u slučaju oštećenja zamijenite (vidi „Čišćenje filtra za zrak“).
3. Postavite poklopac i uglavite ga.

Čišćenje filtra za zrak

PAŽNJA

Opasnost od oštećenja

Ako nedostaje uložak filtra za zrak, prašina koja ulazi može uništiti motor.

Ne upotrebljavajte uređaj bez uloška filtra za zrak.

1. Otvorite filter za zrak (vidi „Provjera filtra za zrak“).
2. Izvadite uložak filtra za zrak.
3. Uložak filtra za zrak operite toplom vodom sa sredstvom za čišćenje kućanstva i isperite čistom vodom.
4. Ostavite uložak filtra za zrak da se osuši.
5. Uložak filtra za zrak natopite čistim motornim uljem i istisnite suvišno ulje.
6. Ponovno umetnite uložak filtra za zrak.
7. Postavite poklopac.
8. Zatvorite zapore.

Zamjena ulja

Zamjenu ulja provedite pri toplom motoru.

1. Odvrnite i izvadite šipku za mjerenje ulja.

Slika F

- ① Šipka za mjerenje ulja
- ② Vijak za ispuštanje ulja

2. Odvrnite vijak za ispuštanje ulja s brtvom i ispusite ulje.
3. Vijak za ispuštanje ulja s brtvom uvrnite i pritegnite.
4. Postavite uređaj vodoravno.
5. Izmjerite motorno ulje (SAE 10W30) i dolijte ga na otvoru šipke za mjerenje ulja.
6. Provjerite razinu ulja (vidi „Puštanje u pogon“).
7. Uvrnite šipku za mjerenje ulja i pritegnite je.
8. Molimo da staro ulje zbrinite na ekološki prihvatljiv način.

Čišćenje posude za taloženje

Posuda za taloženje odvaja vodu iz benzina.

1. Zatvorite ventil za gorivo.
2. Odvrnite vijke posude za taloženje.

Slika G

- ① Posuda za taloženje
- ② Vijak

3. Skinite posudu za taloženje zajedno s O-prstenom.
4. Očistite posudu za taloženje i O-prsten negorivim otapalom i osušite ih.
5. Postavite posudu za taloženje i O-prsten i pritegnite ih.
6. Otvorite slavinu za gorivo.
7. Provjerite brtvljenje između posude za taloženje i rasplinjača.
8. Zatvorite ventil za gorivo.

Provjera i čišćenje svječiće

1. Skinite utikač svječiće.

Slika H

- ① Utikač svječiće
- ② Svječića
2. Očistite okruženje svječiće kako u motor ne bi dospjela prljavština kada vadite svječiću.
3. Odvrnite svječiću.

4. Zamijenite svječiću s istrošenim elektrodama ili puknutim izolatorom.
5. Provjerite razmak elektroda u svječići. Zadana vrijednost 0,7...0,8 mm.
6. Provjeriti je li brtva svječiće oštećena.

PAŽNJA

Opasnost od oštećenja

Labava svječića može se pregrijati i oštetiti motor. Prejako zategnuta svječića oštetiće će navoj u motoru. Pridržavajte se sljedećih uputa za pritezanje svječiće.

7. Svječiću oprezno zategnite rukom. Pazite da navoj sjedi ispravno.
8. Zavrnite svječiću s ključem za svječiće do graničnika i pritegnite je na sljedeći način.
 - a Rablenu svječiću zategnite 1/8...1/4 okretaja.
 - b Novu svječiću zategnite 1/2 okretaja.
9. Utaknite utikač svječiće.

Pomoć u slučaju smetnji

Sve provjere i radove na električnim dijelovima neka provede stručnjak.

U slučaju smetnji, koje nisu navedene u ovom poglavlju kontaktirajte ovlaštenu servisnu službu.

Motor se ne pokreće.

1. Otvorite slavinu za gorivo.
2. Polugu čoka pomaknite nalijevo.
3. Sklopku uređaja postavite u položaj „I“.
4. Napunite spremnik gorivom.
5. Provjerite razinu ulja, po potrebi dopunite ulje.
6. Ispraznite spremnik goriva i rasplinjač. Natočite svježe gorivo.
7. Provjerite svječiću (vidi „Njega i održavanje / Provjera i čišćenje svječiće“).
8. Ostavite mokru svječiću da se osuši. Nakon toga pokrenite motor s polugom gasa u položaju za puni gas.
9. Očistite posudu za taloženje (vidi „Njega i održavanje / Čišćenje posude za taloženje“).

Slaba snaga motora

1. Provjerite filter zraka.
2. Ispraznite spremnik goriva i rasplinjač. Natočite svježe gorivo.

Pumpa ne transportira vodu

1. Odzračite pumpu.
2. Provjerite je li usisno crijevo nepropusno i ima li rupe.
3. Provjerite plosnatu brtvu između uređaja i usisnog crijeva.
4. Upotrijebite stabilnije usisno crijevo.
5. Kompletno unonite usisni filter.
6. Očistite usisni filter.
7. Postavite pumpu bliže izvoru vode. Smanjite visinsku razliku između pumpe i površine vode.
8. Upotrijebite kraća crijeva.

Mali protok vode

1. Provjerite je li usisno crijevo nepropusno i ima li rupe.
2. Provjerite plosnatu brtvu između uređaja i usisnog crijeva.
3. Upotrijebite stabilnije usisno crijevo.
4. Kompletno unonite usisni filter.
5. Očistite usisni filter.
6. Postavite pumpu bliže izvoru vode. Smanjite visinsku razliku između pumpe i površine vode.
7. Upotrijebite kraća crijeva.

Jamstvo

U svakoj zemlji vrijede jamstveni uvjeti koje je izdala nadležna organizacija za distribuciju. Moguće kvarove na Vašem uređaju popravljamo besplatno unutar jamstvenog roka ako je uzrok materijalna pogreška ili pogreška u proizvodnji. U slučaju koji podliježe jamstvu obratite se s potvrdom o plaćanju Vašem prodavaču ili sljedećoj ovlaštenoj lokaciji servisne službe. (vidi adresu na poleđini)

Tehnički podaci

Pumpa		
Nazivni promjer		3
Protočna količina, maksimalna	l/h	45000
Usisna visina (maks.)	m	7
Visina pumpanja (maks.)	m	25
Motor s unutrašnjim izgaranjem		
Tip motora		Jednocilindrični
Izvedba		4-taktni
Vrsta hlađenja		zračno hlađeni
Radni obujam	cm ³	196
Snaga motora	kW/PS	5,1/6,9
Vrsta goriva		Benzin, min. 88 oktana
Zapremina spremnika goriva	l	3,6

Količina motornog ulja	I	0,5
Vrsta ulja		SAE 10W30
Тип свјеџица		F5T, F6TJC, F7TJC
Dimenzije i težine		
Duljina	mm	580
Širina	mm	440
Visina	mm	450
Težina bez goriva	kg	36

Pridržavamo pravo na tehničke izmjene.

EU izjava o sukladnosti

Ovime izjavljujemo da je dolje označeni stroj na temelju svoje koncepcije i konstrukcije kao i izvedbe koju mi stavljamo u promet sukladan odgovarajućim temeljnim sigurnosnim i zdravstvenim zahtjevima EU direktiva. U slučaju izmjene stroja koja nije dogovorena s nama ova izjava gubi svoju valjanost.

Proizvod: Pumpa za prijavu vodu
Tip: 1.812-xxx

Relevantne EU direktive

2006/42/EZ (+2009/127/EZ)
2014/30/EU
2011/65/EU

Primijenjene usklađene norme

EN 809: 1998; A1: 2009 + AC: 2010
EN 61000-6-3: 2007+A1: 2011+AC: 2010
EN 61000-6-1: 2007

Primijenjeni postupak procjene sukladnosti

2000/14/EZ: Prilog V.

Dolje potpisani djeluju u ime i po opunomoćenju uprave.



H. Jenner
Chairman of the Board of Management



S. Reiser
Director Regulatory Affairs & Certification

Opunomoćenik za dokumentaciju: S. Reiser

Alfred Kärcher SE & Co. KG
Alfred-Kärcher-Str. 28 - 40
71364 Winnenden (Njemačka)
Tel.: +49 7195 14-0
Telefaks: +49 7195 14-2212
Winnenden, 1. 10. 2018.

Зміст

Загальні вказівки	77
Використання за призначенням	77
Охорона довкілля	77
Приладдя та запасні деталі	77
Комплект поставки	77
Вказівки з техніки безпеки	77
Опис пристрою	78
Перше введення в експлуатацію	79
Введення в експлуатацію	79
Експлуатація	79
Транспортування	79
Зберігання	79
Догляд та технічне обслуговування	79
Допомога в разі несправностей	80
Гарантія	80
Технічні характеристики	80
Декларація про відповідність стандартам ЄС ..	81

Комплект поставки

Під час розпакування пристрою перевірити комплектацію. У разі нестачі приладдя або ушкоджень, отриманих під час транспортування, слід повідомити про це торговельній організації, яка продала пристрій.

Вказівки з техніки безпеки

Ступінь небезпеки

⚠ НЕБЕЗПЕКА

Вказівка щодо небезпеки, яка безпосередньо загрожує та призводить до тяжких травм чи смерті.

⚠ ПОПЕРЕДЖЕННЯ

Вказівка щодо потенційно можливої небезпечної ситуації, що може призвести до тяжких травм чи смерті.

⚠ ОБЕРЕЖНО

Вказівка щодо потенційно небезпечної ситуації, яка може спричинити отримання легких травм.

УВАГА

Вказівка щодо можливої потенційно небезпечної ситуації, що може спричинити матеріальні збитки.

Вказівки з техніки безпеки

⚠ НЕБЕЗПЕКА

Небезпека травмування.

- *Пристрій не призначений для використання особами з обмеженими фізичними, сенсорними або розумовими здібностями, а також особами з недостатнім досвідом та/або знаннями.*

- *Стежити за тим, щоб діти не грали з пристроєм.*

- *Забороняється працювати з пристроєм дітям та підліткам.*

Небезпека вибуху.

- *Забороняється експлуатувати пристрій у вибухонебезпечних зонах.*

Загальні вказівки



Перед першим використанням пристрою ознайомитись з цією оригінальною інструкцією з експлуатації та вказівками з техніки безпеки, що додаються. Діяти відповідно до них. Зберігати обидві брошури для подальшого використання або для наступного власника.

Використання за призначенням

Забороняється експлуатувати цей насос для брудної води у закритих приміщеннях, він призначений лише для використання на вулиці. Цей насос для брудної води не призначений для використання в харчовій промисловості. За допомогою насоса можна перекачувати тільки прісну воду. Використання для легкозаймистих речовин, таких як бензин, дизельне паливо або мазут, заборонено через ризик виникнення пожежі та вибуху. Перекачування соленої води, кислот, хімічних речовин та інших корозійних речовин може пошкодити насос. Цей насос для брудної води у стані поставки призначений для використання на максимальній висоті 1500 м над рівнем моря. Він може бути переобладнаний сервісною службою для роботи на більшій висоті. Якщо пристрій, який був адаптований для роботи на більшій висоті, експлуатується нижче цієї висоти, двигун може бути зруйнований через перегрівання.

Охорона довкілля



Пакувальні матеріали придатні до вторинної переробки. Упаковку необхідно утилізувати без шкоди для довкілля.



Електричні та електронні пристрої найчастіше містять цінні матеріали, які придатні до вторинної переробки, та компоненти, такі як батареї, акумулятори чи мастило, які у разі неправильної утилізації можуть створити потенційну небезпеку для здоров'я людини та довкілля. Однак ці компоненти необхідні для належної експлуатації пристрою. Пристрої, позначені цим символом, забороняється утилізувати разом із побутовим сміттям.

Вказівки щодо компонентів (REACH)

Актуальні відомості про компоненти наведені на сайті: www.kaercher.com/REACH

Приладдя та запасні деталі

Слід використовувати лише оригінальне приладдя та оригінальні запасні частини, тому що саме вони гарантують безпечну та безперебійну експлуатацію пристрою.

Інформація щодо приладдя та запасних частин міститься на сайті www.kaercher.com.

- Дотримуватись відповідних правил техніки безпеки у разі експлуатації пристрою у небезпечних зонах (наприклад, на заправках).
 - Заправляти пристрій лише тим паливом, яке зазначене в інструкції з експлуатації.
 - Заправляти тільки за вимкненого двигуна.
 - Заправлення в закритих приміщеннях не допускається.
 - Забороняється паління й розведення відкритого вогню.
 - Під час заправлення не допускати потрапляння пального на гарячі поверхні.
 - Закривати кришку паливного бака після заправлення.
 - Не експлуатувати пристрій у разі проливання пального. Перемістити пристрій в інше місце, щоб уникнути іскріння.
 - Зберігати пальне тільки в спеціальних ємностях.
 - Не зберігати пальне поблизу відкритого вогню або пристроїв, які мають запальне полум'я або утворюють іскри (наприклад, печі, котли або водонагрівачі).
 - Не розбризкувати пусковий спрей на повітряний фільтр.
- Небезпека пожежі.**
- Дотримуватись відстані не менше 2 м між легкозаймистими предметами та глушником.
 - Не застосовувати пристрій у лісовій місцевості, у кущах або в траві, не обладнавши випускную систему іскроуповнювачем.
 - Очищати ребра охолодження від трави та інших забруднень.
 - Не використовувати пристрій, якщо паливна

система пошкоджена або негерметична. Регулярно перевіряти паливну систему.

- Перед зберіганням пристрою в приміщенні дати йому охолонути.

Небезпека ураження електричним струмом

- Не торкатися свічки запалювання або кабелю запалювання під час роботи пристрою.

⚠ ПОПЕРЕДЖЕННЯ

Небезпека для здоров'я

- Відпрацьовані гази отруйні. Не вдихати відпрацьовані гази. Забороняється експлуатувати пристрій у закритих приміщеннях. Забезпечити достатню вентиляцію та відведення відпрацьованих газів.

- Переконайтесь, що поблизу від отворів для впускання повітря немає викидів відпрацьованих газів.

- Уникати повторного або тривалого контакту між пальним або моторною оливою та шкірою і не вдихати пари пального.

⚠ ОБЕРЕЖНО

Небезпека опіку

- Не торкатися гарячих поверхонь, таких як глушник, циліндр або ребра охолодження.

Небезпека ураження органів слуху

- Не експлуатувати пристрій без глушника. Регулярно перевіряти глушник і замінювати несправний глушник.

УВАГА

Небезпека пошкодження

- Використовувати лише оригінальні деталі від виробника.
- Старе пальне може призвести до відкладень у карбюраторі та зниження потужності двигуна. Використовувати тільки нове пальне.

- Не регулювати регулювальні пружини або систему важелів та тяг, які можуть призвести до збільшення числа обертів двигуна.
- Забороняється експлуатувати пристрій зі знятим повітряним фільтром.
- Не тягнути трос стартера під час роботи пристрою.
- Слідкувати за достатньою вентиляцією, щоб пристрій не перегрівався.
- Якщо є небезпека замерзання, злити воду з насоса.

Символи на пристрої

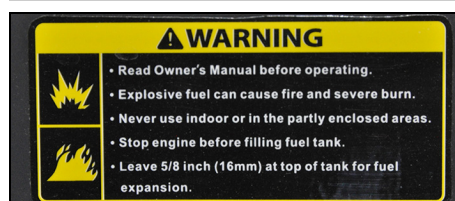

⚠ ПОПЕРЕДЖЕННЯ

Небезпека вибуху, небезпека пожежі.

У разі неправильного поводження з бензином може статися пожежа або вибух.

Перед використанням приладу слід ознайомитись з цією інструкцією з експлуатації.

Забороняється використовувати пристрій у закритих приміщеннях або на частково закритій місцевості.

Перед заправленням вимкнути двигун.

Заливати пальне лише до рівня 16 мм нижче верхнього краю бака, щоб залишалось місце для розширення пального.



⚠ ОБЕРЕЖНО

Гаряча поверхня

Випускна система пристрою дуже гаряча під час роботи і може спричинити опіки.

Уникайте контакту з випускною

системою.



⚠ ПОПЕРЕДЖЕННЯ

Ризик ушкодження органів слуху та травмування очей.

Під час експлуатації пристрою використовувати захисні окуляри та засоби захисту органів слуху.

Опис пристрою

Рисунки див. на звороті

Малюнок А

- 1 Вимикач пристрою
- 2 Ручний стартер
- 3 Повітряний фільтр
- 4 Заливний отвір
- 5 Кришка паливного бака
- 6 Паливний бак
- 7 Щуп
- 8 Пробка оливозливного отвору
- 9 Вихід
- 10 Усмоктувальний патрубок
- 11 Пробка водозливного отвору
- 12 Заводська табличка
- 13 Паливний кран
- 14 Важіль повітряної заслінки
- 15 Дросельний важіль

Символи на пристрої

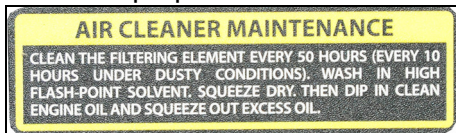

Очищати повітряний фільтр кожні 50 годин, у запаленому середовищі кожні 10 годин (див. «Догляд та технічне обслуговування / Очищення повітряного фільтра»).



Вказівка щодо перевірки рівня оливи.



Важіль повітряної заслінки

Дросельний важіль

Перше введення в експлуатацію

Заливання оливи

1. Встановити пристрій в горизонтальному положенні.
2. Викрутити шуп.
3. Залити моторну оливу.
Вказівка: Моторна олива не входить до комплексу поставки. Кількість і марка оливи наведені в главі «Технічні характеристики».
4. Протерти шуп.
5. Вставити шуп до кінця, але не закручувати.
6. Витягти шуп. Рівень оливи повинен знаходитись у позначеній частині шупа.
7. За низького рівня долити моторну оливу.
8. Вкрутити і затягнути шуп.

Введення в експлуатацію

Перевірка рівня оливи

1. Встановити пристрій в горизонтальному положенні.
2. Викрутити шуп.
3. Протерти шуп.
4. Вставити шуп до кінця, але не закручувати.
5. Витягти шуп. Рівень оливи повинен знаходитись у позначеній частині шупа.
6. За низького рівня долити моторну оливу.
7. Вкрутити і затягнути шуп.

Заливання пального

1. Відгвинтити кришку паливного бака.
2. Налити пальне максимум до нижнього краю наливної горловини.
3. Встановити кришку паливного бака і затягнути.

Установлення насоса

Продуктивність перекачування насоса в значній мірі визначається умовами використання. Дотримання наведених нижче правил забезпечує оптимальну продуктивність.

- Різниця висот між поверхнею води та насосом повинна бути якомога менше.
- Встановити насос так, щоб шланг всмоктування був якомога коротшим.
- Краще довгий напірний шланг, ніж довгий шланг всмоктування.
- Не використовувати шланги зайвої довжини.

Приєднання шлангів

1. Насунути хомут для кріплення шланга на всмоктувальний шланг.

Малюнок В

- ① Всмоктувальний шланг (не входить до комплексу поставки)
 - ② Хомут для кріплення шланга
 - ③ Приєднувальний патрубком шлангу
 - ④ Накладна гайка
 - ⑤ Плоске ущільнення
2. Насунути накладну гайку на приєднувальний патрубком шланга.
 3. Насунути всмоктувальний шланг на приєднувальний патрубком шланга.
 4. Розмістити і затягнути хомут.
 5. Покласти плоске ущільнення між всмоктувальним патрубком і приєднувальним патрубком шланга.
Вказівка: Всмоктувальний шланг повинен бути підсилюєним і придатним до тиску нижче атмосферного.
 6. Приєднати всмоктувальний шланг до всмоктувального патрубку і затягнути накладну гайку.

7. На іншому кінці всмоктувального шланга встановити всмоктувальний фільтр.

Малюнок С

- ① Всмоктувальний шланг (не входить до комплексу поставки)
 - ② Хомут для кріплення шланга
 - ③ Всмоктувальний фільтр
8. Обладнати напірний шланг (не входить до комплексу поставки) приєднувальним патрубком, накладною гайкою та хомутом.
 9. Покласти плоске ущільнення між приєднувальним патрубком шланга і виходом.
 10. Приєднати напірний шланг до виходу і затягнути накладну гайку.

Експлуатація

Видалення повітря з насоса

УВАГА

Небезпека пошкодження

Якщо насос працює порожньо, ущільнення будуть пошкоджені.

Видалити повітря з насоса перед запуском. Якщо насос випадково працює насухо, негайно зупинити двигун і дати насосу охолонути перед видаленням повітря.

1. Викрутити пробку заливного отвору.
2. Повністю заповнити насос водою.
3. Знов вкрутити пробку в заливний отвір і затягнути.

Запуск пристрою

1. Видалити повітря з насоса.
2. Відкрити паливний кран.
3. Перемістити важіль повітряної заслінки вліво.
4. Перемістити важіль керування газом приблизно на 1/3 від загального шляху вгору.
5. Встановити вимикач пристрою у положення «1».
6. Повільно потягнути ручний стартер, поки не відчується більш сильний опір, а потім потягнути ривком.
7. Повільно відпустити ручний стартер.

УВАГА

Небезпека пошкодження

У разі швидкого відпускання ручного стартера виникають пошкодження пристрою. Повільно відпустити ручний стартер.

8. Якщо двигун запущений, перемістити важіль повітряної заслінки вправо.
9. Перемістити важіль керування газом вліво до досягнення бажаного числа обертів. Продуктивність насоса залежить від числа обертів.
10. Перевірити роботу насоса. Сухий хід пошкоджує насос. Якщо насос не подає воду, вимкнути двигун і повторити видалення повітря з насоса.

Вимкнення пристрою в аварійній ситуації

1. Установити вимикач пристрою в положення «0».

Вимкнення пристрою

1. Перемістити важіль керування газом вправо до упору.
2. Установити вимикач пристрою в положення «0».
3. Закрити паливний кран.

Зливання води

1. Викрутити пробку водозливного отвору.
2. Злити воду з насоса.
3. Викрутити пробку заливного отвору.
4. Промити насос чистою водою.
5. Злити чисту воду.
6. Вкрутити та затягнути пробку заливного отвору.
7. Вкрутити та затягнути пробку водозливного отвору.

Транспортування

- Перед транспортуванням встановити вимикач пристрою в положення «0».
- Перед завантаженням дати двигуну охолонути не менш ніж 15 хвилин.
- Тримати пристрій горизонтально під час транспортування, щоб не розлилося пальне.
- Під час перевезення пристрою у транспортних засобах слід захистити його від перекошування, ковзання та перекидання відповідно до чинних норм.
- Під час транспортування звертати увагу на вагу пристрою.

Зберігання

ОБЕРЕЖНО

Недотримання ваги

Небезпека травмування та пошкодженя Під час зберігання враховувати вагу пристрою.

УВАГА

Небезпека пошкодження

Не класти важкі предмети на пристрій. Зберігати пристрій в сухому приміщенні без пилу.

Очищення пристрою

Перед зберіганням пристрій необхідно очистити.

1. Дайте пристрою охолонути протягом півгодини, якщо незадовго до цього він працював.
2. Промити насос чистою водою.
3. Рукою промити пристрій ззовні невеликою кількістю води.
4. Витерти усі доступні поверхні насухо.
5. Викрутити пробку водозливного отвору та злити рідину.
6. Вкрутити та затягнути пробку водозливного отвору.
7. Злегка змастити чутливі до іржі поверхні.
8. Змастити елементи керування силіконовим спреєм.

Тривалість зберігання 1–2 місяці

1. Додати стабілізатор бензину в паливний бак.
2. Залити пальне.

Тривалість зберігання 2–12 місяців

Додатково:

1. Закрити паливний кран.
2. Поставити ємність під карбюратор.

Малюнок D

- ① Карбюратор
 - ② Пробка зливного отвору
3. Викрутити пробку зливного отвору.
 4. Зібрати пальне у ємність.
 5. Вкрутити та затягнути пробку зливного отвору.
 6. Спорозжити відстійник (див. «Догляд та технічне обслуговування/Очищення відстійника»).

Тривалість зберігання більше 12 місяців

Додатково:

1. Викрутити свічку запалювання.
2. 5...10 см³ Додати в циліндр моторну оливу.
3. Повільно кілька разів потягнути ручний стартер, щоб розподілити оливу в двигуні.
4. Знову вкрутити свічку запалювання.
5. Замінити оливу (див. «Догляд та технічне обслуговування/Заміна оливи»).
6. Повільно потягнути ручний стартер, поки не відчується більш сильний опір.

Догляд та технічне обслуговування

НЕБЕЗПЕКА

Небезпека травмування, небезпека ураження електричним струмом.

Пристрій може запуснутись випадково. Рухомі частини можуть спричинити травми.

Перед проведенням робіт з технічного обслуговування від'єднати свічку запалювання.

ОБЕРЕЖНО

Небезпека опіку.

Гарячі деталі пристрою спричиняють опіки під час дотику.

Перед початком робіт дати пристрою охолонути.

* Докладніше див. розділ «Введення в експлуатацію».

** Докладніше див. розділ «Роботи з технічного обслуговування».

Періодичність технічного обслуговування

Перед кожним використанням

1. Перевірити пристрій на відповідний стан та експлуатаційну безпеку. Не використовувати пошкоджений пристрій.
2. Замінити рівень оливи. *
3. Перевірити повітряний фільтр. **

Один раз через 1 місяць або 20 годин експлуатації

1. Замінити оливу. **

Кожні 3 місяці або 50 годин експлуатації

1. Очистити повітряний фільтр. **
У разі використання у запаленому середовищі виконувати очищення частіше.

Кожні 6 місяці або 100 годин експлуатації

1. Замінити оливу. **
2. Очистити відстійник. **
3. Перевірити й очистити свічку запалювання. **
4. Очистити іскоуловлювач (не входить до комплексу поставки). **

Щороку у авторизованій сервісній службі

1. Перевірити та відрегулювати зазор клапана.
2. Очистити паливний бак і паливний фільтр.
3. Замінити фільтруючий елемент повітряного фільтру.
4. Замінити свічку запалювання.
5. Перевірити/відрегулювати число обертів холостого ходу.
6. Перевірити/відрегулювати зазор клапана.
7. Перевірити робоче колесо насоса.

- Перевірити зазор між корпусом і робочим колесом.
- Перевірити впускний клапан насоса.

Раз на 2 роки в авторизованій сервісній службі

- Перевірити паливну магістраль, за необхідності замінити.
- Очистити камеру згоряння двигуна.

Роботи з технічного обслуговування

Перевірка повітряного фільтра

- Підняти кріплення та зняти кришку.
Малюнок Е
- Кришка
- Кріплення
- Фільтруючий елемент повітряного фільтра
- Перевірити фільтруючий елемент повітряного фільтра на забруднення. За необхідності очистити повітряний фільтр або замінити у разі пошкодження (див. «Очищення повітряного фільтра»).
- Установити кришку та закріпити.

Очищення повітряного фільтра

УВАГА

Небезпека пошкодження

Якщо фільтруючий елемент повітряного фільтра відсутній, пил, що проникає, може зруйнувати двигун. Не експлуатувати пристрій без фільтруючого елемента повітряного фільтра.

- Відкрити повітряний фільтр (див. «Перевірка повітряного фільтра»).
- Вийняти фільтруючий елемент повітряного фільтра.
- Промити фільтруючий елемент повітряного фільтра в теплій воді з побутовим миючим засобом і промити чистою водою.
- Вказівка:** Утилізувати воду, що містить оливу, після миття в екологічно чистий спосіб.
- Просушити фільтруючий елемент повітряного фільтра чистою моторною оливою і віджати надлишок оливи.
- Знову вставити фільтруючий елемент.
- Встановити кришку.
- Закрити фіксатори.

Заміна оливи

Заміну оливи здійснювати за теплому двигуна.

- Викрутити щуп.

Малюнок F

- Щуп
- Пробка оливозливного отвору
- Відкрутити пробку оливозливного отвору з ущілюванням та злити оливу.
- Вкрутити і затягнути пробку оливозливного отвору з ущілюванням.
- Установити пристрій в горизонтальному положенні.
- Відміряти моторну оливу (SAE 10W30) та залити через отвір для щупа.

- Перевірити рівень оливи (див. «Введення в експлуатацію»).
- Вкрутити і затягнути щуп.
- Утилізувати відпрацьовану оливу без шкоди для довкілля.

Очищення відстійника

У відстійнику збирається вода з бензину.

- Закрити паливний кран.
- Викрутити відстійник.

Малюнок G

- Відстійник
- Гвинт
- Зняти відстійник разом з ущільнювальним кільцем круглого перерізу.
- Очистити відстійник та ущільнювальне кільце негорючим розчинником і висушити.
- Встановити та затягнути відстійник та ущільнювальне кільце.
- Відкрити паливний кран.
- Перевірити ущільнення між відстійником і карбюратором.
- Закрити паливний кран.

Перевірка та очищення свічки запалювання

- Зняти наконечник свічки запалювання.
Малюнок H

- Наконечник свічки запалювання

- Свічка запалювання

- Очистити ділянку навколо свічки запалювання, щоб запобігти потраплянню забруднень у двигун під час знімання свічки запалювання.
- Викрутити свічку запалювання.
- Замінити свічку запалювання зі зношеними електродами та зламаним ізолятором.
- Перевірити відстань між електродами свічки запалювання. Необхідне значення 0,7...0,8 мм.
- Перевірити ущільнення свічки запалювання на пошкодження.

УВАГА

Небезпека пошкодження

Розхитана свічка запалювання може перегрітися та пошкодити двигун. Занадто затягнута свічка запалювання пошкоджує нарізь в двигуні.

Для затягування свічки запалювання дотримуватись наведених нижче інструкцій.

- Обережно вкрутити свічку запалювання вручну. Не перекошувати нарізь.
- За допомогою спеціального ключа вкрутити свічку запалювання до упору та затягнути, як описано нижче.
 - Уживану свічку запалювання затягнути на 1/8...1/4 оберти.
 - Нову свічку запалювання затягнути на 1/2 оберти.
- Встановити наконечник свічки запалювання.

Допомога в разі несправностей

Усі перевірки та роботи з електричними частинами приладу мають виконуватися фахівцем.

У разі несправностей, які не згадані в цій главі, звернутися до авторизованої сервісної служби.

Двигун не запускається.

- Відкрити паливний кран.
- Перемістити важіль повітряної заслінки вліво.
- Установити вимикач пристрою в положення «1».
- Залити пальне в бак.
- Перевірити рівень оливи, за необхідності долити.
- Спорожнити паливний бак і карбюратор. Залити свіже пальне.
- Перевірити свічку запалювання (див. «Догляд та технічне обслуговування/Перевірка та очищення свічки запалювання»).
- Просушити вологу свічку запалювання. Потім запустити двигун за допомогою важеля керування газом в положенні повного газу.
- Очистити відстійник (див. «Догляд та технічне обслуговування/Очищення відстійника»).

Низька потужність двигуна

- Перевірити повітряний фільтр.
- Спорожнити паливний бак і карбюратор. Залити свіже пальне.

Насос не перекачує воду

- Видалити повітря з насоса.
- Перевірити всмоктувальний шланг на герметичність та наявність дірок.
- Перевірити плоске ущільнення між пристроєм та всмоктувальним шлангом.
- Використовуйте більш стабільний всмоктувальний шланг.
- Повністю занурити всмоктувальний фільтр.
- Очистити всмоктувальний фільтр.
- Помістити насос ближче до джерела води. Зменшити різницю висот між насосом і поверхнею води.
- Використовувати більш короткі шланги.

Невисока продуктивність перекачування

- Перевірити матеріалів або виробничому браку. У разі виникнення претензій протягом гарантійного строку прохання звертатися, маючи при собі чек про покупку, до торговельної організації, що продала продукт, або до найближчої уповноваженої служби сервісного обслуговування.
- Перевірити плоске ущільнення між пристроєм та всмоктувальним шлангом.
- Використовуйте більш стабільний всмоктувальний шланг.
- Повністю занурити всмоктувальний фільтр.
- Очистити всмоктувальний фільтр.
- Помістити насос ближче до джерела води. Зменшити різницю висот між насосом і поверхнею води.
- Використовувати більш короткі шланги.

Гарантія

У кожній країні діють відповідні гарантійні умови, встановлені уповноваженою організацією збуту нашої продукції в цій країні. Можливі несправності приладу протягом гарантійного строку ми усуваємо безкоштовно, якщо причина несправності полягає в дефектах матеріалів або виробничому браку. У разі виникнення претензій протягом гарантійного строку прохання звертатися, маючи при собі чек про покупку, до торговельної організації, що продала продукт, або до найближчої уповноваженої служби сервісного обслуговування. (Адреси див. на звороті)

Технічні характеристики

Насос		
Номинальний діаметр*		3
Об'єм подачі, макс.	l/h	45000
Висота всмоктування (макс.)	m	7
Висота подачі (макс.)	m	25
Двигун внутрішнього згоряння		
Тип двигуна		одноциліндровий
Тип		4-тактовий
Тип охолодження		з повітряним охолодженням
Літраж	cm ³	196
Потужність двигуна	kW/PS	5,1/6,9
Вид пального		бензин, мін. 88 октан
Місткість паливного бака	l	3,6
Кількість моторної оливи	l	0,5
Марка мастила		SAE 10W30
Тип свічок запалювання		F5T, F6TJC, F7TJC
Розміри та вага		
Довжина	mm	580
Ширина	mm	440
Висота	mm	450
Вага без пального	kg	36

Зберігається право на внесення технічних змін.

Декларация про відповідність стандартам ЄС

Цим ми повідомляємо, що нижче зазначена машина на основі своєї конструкції та конструктивного виконання, а також у випущеній у продаж моделі, відповідає спеціальним основним вимогам щодо безпеки та захисту здоров'я представлених нижче директив ЄС. У разі внесення неузгоджених із нами змін до машини ця заява втрачає свою чинність.
Виріб: Насос для брудної води
Тип: 1.812-xxx

Відповідні директиви ЄС
2006/42/EG (+2009/127/EG)
2014/30/ЄС
2011/65/ЄС

Застосовувані гармонізовані стандарти
EN 809: 1998: A1: 2009 + AC: 2010
EN 61000-6-3: 2007+A1: 2011+AC: 2010
EN 61000-6-1: 2007

Застосовуваний метод оцінки відповідності
2000/14/ЄС: Додаток V

Особи, що нижче підписалися, діють від імені та за довіреністю керівництва.



H. Jenner
Chairman of the Board of Management



S. Reiser
Director Regulatory Affairs & Certification

Особа, відповідальна за ведення документації: Ш. Райзер (S. Reiser)

Alfred Kärcher SE & Co. KG
Alfred-Kärcher-Str. 28 - 40
71364 Winnenden (Germany)
Тел.: +49 7195 14-0
Факс: +49 7195 14-2212
м. Вінненден, 01.10.2018

目录

一般性注意事项.....	81
按规定使用.....	81
环境保护.....	81
附件和备件.....	81
供货范围.....	81
安全提示.....	81
设备说明.....	82
首次调试.....	82
投入运行.....	82
运行.....	82
运输.....	82
存放.....	82
保养和维护.....	83
故障排除.....	83
质量保证.....	83
技术数据.....	83

一般性注意事项



在您第一次使用设备之前, 请先阅读本操作说明书原件和所附的安全提示, 并遵守。

为日后使用或其他所有者使用方便请妥善保管两份手册。

按规定使用

该污水泵不得在密闭空间内运行, 仅允许在室外运行。该污水泵未被批准用于食品行业。

使用该泵只能泵送淡水。

禁止使用汽油、柴油或燃料油等易燃物质, 否则可能引起着火和爆炸的危险。

泵送盐水、酸性化学品和其他腐蚀性物质可能损坏泵。

该污水泵在交付状态下适用于最大 1500 米的海拔高度。它可以由授权的客户服务部转换为适用于更高海拔的运行模式。

如果设备已调整为更高海拔运行模式, 则在低于此高度运行时, 发动机可能由于过热而损坏。

环境保护

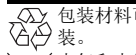

包装材料可以回收利用。请按环保要求处理包装。

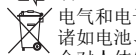

电气和电子设备含有宝贵的可再利用的材料以及诸如电池、蓄电池或油等若使用不当或处理错误会对人体健康和环境造成潜在性危险的组成部分。为了设备按规定运行, 需要这些组件。用符号标记的设备不得与生活垃圾一同处理。

内部材料提示 (REACH)

最新的内部材料信息请您在如下链接中查找:

www.kaercher.com/REACH

附件和备件

只允许使用原厂附件和备件, 它们可以确保设备安全无故障地运行。
关于附件和备件的信息参见 www.kaercher.com。

供货范围

打开包装时请检查产品是否齐全。附件缺失或运输损坏时, 请通知您的经销商。

安全提示

危险等级

⚠ 危险

提示导致人员重伤或死亡的直接威胁性危险。

⚠ 警告

提示可能导致人员重伤或死亡的危险状况。

⚠ 小心

提示可能导致轻度伤害的危险状况。

注意

提示可能产生财产损失的危险状况。

安全提示

⚠ 危险

受伤危险。

- 本设备不得由身体能力有限、感官能力弱或理解能力差或缺

乏经验和/或缺乏知识的人员使用。

- 照看好儿童, 以确保他们不用设备玩耍。

- 儿童和青少年不能操作本设备。

爆炸危险。

- 严禁在潜在爆炸性环境中操作设备。

- 在危险区域(如加油站)操作设备时, 请遵守相关的安全规定。

- 只能加注操作说明书中指定的燃料。

- 只能在发动机关闭的情况下加油。

- 不得在密闭空间内加油。

- 严禁吸烟和明火。

- 加油时确保不要让燃料流到灼热的表面上。

- 加油完毕后请关闭燃料箱盖。

- 如果有燃料洒出, 请勿操作本设备。将设备移至另一个地方, 并避免形成火花。

- 只能将燃料存放在许可的容器内。

- 不得将燃料存放在明火附近或有点火苗或产生火花的设备(如火炉、暖气炉或热水器)附近。

- 不得将启动辅助喷雾喷入空气滤清器内。

起火危险。

- 易燃物和消音器之间应至少保持 2 米的距离。

- 不得在树木、灌木或绿草丛生的场地上使用本设备, 除非排气管配备火花捕集器。

- 使草叶和其他污物远离散热片。

- 燃料系统损坏或泄漏时, 不得操作本设备。定期检查燃料系统。

- 在密闭空间内存放设备前先使其冷却下来。

触电危险

- 设备运行时, 不得触碰火花塞或点火电缆。

⚠ 警告

健康危害

- 废气有毒。不得吸入废气。不得在密闭空间内操作设备。确保足够通风和废气的排放。

- 确保进气口附近无废气排放。

- 避免燃料或发动机机油与皮肤反复或长时间接触，不得吸入燃料蒸汽。

△ 小心

烫伤危险

- 不得触碰消音器、气缸或散热片等灼热零部件。

听力受损的危险

- 不得在未配备消音器的情况下操作设备。定期检查消音器，并更换损坏的消音器。

注意

损坏危险

- 仅使用制造商原厂零件。
- 废旧燃料会导致化油器内产生沉积，并影响发动机功率。仅使用新燃料。
- 不得对会使发动机转速上升的调节弹簧或连杆进行调整。
- 不得在取下空气滤清器的情况下操作设备。
- 不得在设备运行时拉起动机拉绳。
- 注意保持充足的通风，以免设备过热。
- 排出泵中的水，以免发生霜冻危险。

- ⑨ 出口
- ⑩ 抽吸管接
- ⑪ 放水螺塞
- ⑫ 铭牌
- ⑬ 燃料阀
- ⑭ 阻气挺杆
- ⑮ 加速杆

设备上的符号



每隔 50 小时清洁一次空气滤清器，在多尘环境下每隔 10 小时清洁一次（参见“保养和维护/清洁空气滤清器”）。



油位检查提示。

阻气挺杆

加速杆

首次调试

加注机油

1. 水平放置设备。
2. 拧出机油标尺。
3. 加注发动机机油。
提示： 发动机机油不包含在交货范围内。在“技术数据”章节中指定了加注量和油品。
4. 擦拭机油标尺。
5. 插入（而不是拧入）机油标尺至限位位置。
6. 拔出机油标尺。油位必须位于机油标尺的标记部位。
7. 油位较低时，添加发动机机油。
8. 拧入机油标尺并拧紧。

投入运行

检查油位

1. 水平放置设备。
2. 拧出机油标尺。
3. 擦拭机油标尺。
4. 插入（而不是拧入）机油标尺至限位位置。
5. 拔出机油标尺。油位必须位于机油标尺的标记部位。
6. 油位较低时，添加发动机机油。
7. 拧入机油标尺并拧紧。

加注燃料

1. 拧下燃料箱盖。
2. 加注燃料，最多至加注管接头下缘。
3. 放上燃料箱盖并拧紧。

安放泵

泵的输送功率很大程度上取决于使用条件。遵守以下规定可获得最佳功率。

- 保持水面和泵之间的高度差尽可能小。
- 安放泵，使抽吸软管尽可能短。
- 长压力软管比长抽吸软管更合适。
- 不要使用不必要的长软管。

连接软管

1. 将软管夹推到抽吸软管上。

图 B

- ① 抽吸软管（不属于供货范围）
- ② 软管夹
- ③ 软管接头
- ④ 锁紧螺母
- ⑤ 平垫圈

2. 将锁紧螺母推到软管接头上。
3. 将抽吸软管推到软管接头上。
4. 定位软管夹并拧紧。
5. 在进气管和软管接头之间放置一个平垫圈。
提示： 抽吸软管必须是适用于真空的加强软管。
6. 连接抽吸软管与进气管并拧紧锁紧螺母。
7. 在抽吸软管另一端安装过滤器。

图 C

- ① 抽吸软管（不属于供货范围）
- ② 软管夹
- ③ 吸滤器

8. 压力软管（不属于供货范围）带有软管接头、锁紧螺母和软管夹。
9. 在软管接头和出口之间放置一个平垫圈。
10. 连接压力软管与出口并拧紧锁紧螺母。

运行

对泵排气

注意

损坏危险

如果泵干运行，密封件将会损坏。投入运行前先对泵排气。如果泵意外干运行，请立即停止发动机并使泵冷却，然后再排气。

1. 拧出加注口的密封盖。
2. 给泵加满水。
3. 重新将密封盖拧入加注口并拧紧。

启动设备

1. 对泵排气。
2. 打开燃料阀。
3. 将阻气挺杆向左移动。
4. 将加速杆向左移动总距离的大约 1/3。
5. 将设备开关调到“1”位。
6. 缓慢拉动拉绳式起动机，直到感觉到更强的阻力，然后用力拉动。
7. 让拉绳式起动机缓慢回位。
注意
损坏危险
拉绳式起动机回位速度过快会导致设备损坏。让拉绳式起动机缓慢回位。
8. 发动机启动后，将阻气挺杆向右移动。
9. 将加速杆尽可能向左移动，直至达到所需转速。泵的输送量取决于转速。
10. 检查泵的功能。干运行会损坏泵。如果泵未输送水，请关闭发动机并重新对泵排气。

在紧急情况下关闭设备

1. 将设备开关调到“0”位。

关闭设备

1. 将加速杆向右移到底。
2. 将设备开关调到“0”位。
3. 关闭燃料阀。

排水

1. 拧出放水螺塞。
2. 从泵中排出水。
3. 拧出加注口的密封盖。
4. 用清水冲洗泵。
5. 让清水流出。
6. 拧入加注口的密封盖并拧紧。
7. 拧入放水螺塞并拧紧。

运输

- 在运输之前，先将设备开关调到“0”位。
- 在装载前，先让发动机冷却至少 15 分钟。
- 在运输过程中保持设备水平，以免燃料溢出。
- 用车辆运输时，根据现行准则固定设备以防滑动和倾翻。
- 运输时请注意设备的重量。

存放

△ 小心

忽视重量

受伤与损坏危险

存放时注意设备的重量。

注意

损坏危险

请勿在设备上放置重物。存放时应保持设备干燥和无尘。

清洁设备

存放前必须先清洁设备。

1. 如果之前运行了设备，请让其冷却半小时。
2. 用清水冲洗泵。
3. 用少量水手动清洗设备外部。
4. 擦干所有可触及的表面。
5. 拧下放水螺塞并让水流出。
6. 拧入放水螺塞并拧紧。
7. 在易锈蚀表面略微涂油。
8. 用有机硅喷雾剂润滑操作元件。

存放期限为 1 至 2 个月

1. 在燃料箱中添加汽油稳定剂。
2. 加满燃料箱。

存放期限为 2 至 12 个月

此外：

1. 关闭燃料阀。
2. 在化油器下面放置一个容器。

图 D

- ① 化油器
- ② 放油螺塞
3. 拧出放油螺塞。
4. 将燃料收集到容器内。
5. 拧入放油螺塞并拧紧。
6. 清空沉淀杯（参见“保养和维护/清洁沉淀杯”）。

设备上的符号

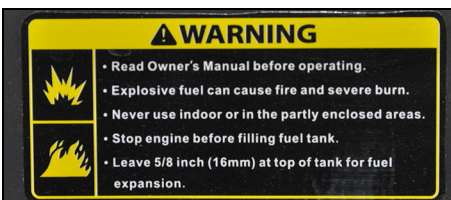

△ 警告

爆炸危险、起火危险。

如果处理不当，汽油可能会引起火灾或爆炸。

使用本设备前请先阅读操作说明书。

不得在密闭空间内或部分封闭的场地上使用本设备。

加油前请先让发动机停止运转。

只能加注至燃料箱上缘下方 16 mm 处，以便为燃料膨胀留够空间。



△ 小心

表面过热

在运行过程中，设备的排气管温度极高，可能导致烫伤。请避免与排气管接触。

△ 警告

听力受损和眼睛受伤的危险。

使用设备时，请佩戴护目镜和听力保护装置。

设备说明

图片请见封面

图 A

- ① 设备开关
- ② 拉绳式起动机
- ③ 空气滤清器
- ④ 加注口
- ⑤ 燃料箱盖
- ⑥ 燃料箱
- ⑦ 机油标尺
- ⑧ 放油螺塞

存放期限超过 12 个月

此外:

1. 拧出火花塞。
2. 5 至 10 cm³ 在气缸中添加发动机机油。
3. 缓慢拉几次拉绳式起动机, 以使机油分散在发动机内部。
4. 再次拧入火花塞。
5. 换油 (参见“保养和维护/换油”)。
6. 缓慢拉动拉绳式起动机, 直到感觉到更强的阻力。

保养和维护

△ 危险

受伤危险、触电危险。

设备可能意外启动。活动部件可能使人受伤。执行保养作业前, 先拔下火花塞插头。

△ 小心

烫伤危险。

灼热的设备零部件会在接触时导致烫伤。在设备上作业之前先让设备冷却。

* 说明参见“投入运行”。

** 说明参见“保养作业”。

保养周期

在每次运行之前

1. 检查设备的状态是否正常以及运行是否安全。如果设备损坏, 请勿运行。
2. 检查油位。*
3. 检查空气滤清器。 **

每运行 1 个月或 20 小时执行一次

1. 换油。 **

每运行 3 个月或 50 小时执行一次

1. 清洁空气滤清器。 **
在粉尘使用环境下, 应更加频繁地进行清洁。

每运行 6 个月或 100 小时执行一次

1. 换油。 **
2. 清洁沉淀杯。 **
3. 检查并清洁火花塞。 **
4. 清洁火花捕集器 (不在供货范围内)。 **

每年由授权的客户服务部执行一次

1. 检查并调整气门间隙。
2. 清洁燃料箱和燃料滤清器。
3. 更换空气滤清器滤芯。
4. 更换火花塞。
5. 检查/调整怠速。
6. 检查/调整气门间隙。
7. 检查泵的叶轮。
8. 检查外壳和叶轮之间的间隙。
9. 检查泵的进气阀。

每 2 年由授权的客户服务部执行一次

1. 检查燃料管路, 必要时更换。
2. 清洁发动机燃烧室。

保养作业

检查空气滤清器

1. 提起搭板并取下盖罩。

图 E

- ① 盖罩
- ② 搭板
- ③ 空气滤清器滤芯

2. 检查空气滤清器滤芯是否脏污。必要时清洁空气滤清器, 或在损坏时予以更换 (参见“清洁空气滤清器”)。
3. 放上盖罩并卡紧。

清洁空气滤清器

注意

损坏危险

如果缺少空气滤清器滤芯, 渗入的灰尘可能会损坏发动机。

不得在未配备空气滤清器滤芯的情况下操作设备。

1. 打开空气滤清器 (参见“检查空气滤清器”)。
2. 取出空气滤清器滤芯。
3. 在温水中加入家用清洁剂清洗空气滤清器滤芯, 然后用清水冲洗。
提示: 按照环保要求对油性洗涤剂进行废弃处理。
4. 晾干空气滤清器滤芯。
5. 用干净的发动机机油浸泡空气滤清器滤芯并压出多余的机油。
6. 重新装入空气滤清器滤芯。
7. 放上盖罩。
8. 锁紧锁止装置。

换油

在发动机暖机状态下换油。

1. 拧出机油标尺。

图 F

- ① 机油标尺
- ② 放油螺塞
2. 拧出放油螺塞和密封件并收集机油。
3. 拧入放油螺塞和密封件并拧紧。
4. 水平安放设备。
5. 测量发动机机油 (SAE 10W30) 并通过机油标尺孔注油。
6. 检查油位 (参见“投入运行”)。
7. 拧入机油标尺并拧紧。
8. 按照环保要求对废油进行废弃处理。

清洁沉淀杯

沉淀杯将水与汽油分离。

1. 关闭燃料阀。
2. 拧下沉淀杯。

图 G

- ① 沉淀杯
- ② 螺栓
3. 将沉淀杯连同 O 形环一起取下。
4. 用不易燃的溶剂清洁沉淀杯和 O 形环并将其晾干。
5. 装上沉淀杯和 O 形环并拧紧。
6. 打开燃料阀。
7. 检查沉淀杯和化油器之间的密封情况。
8. 关闭燃料阀。

检查并清洁火花塞。

1. 拔下火花塞插头。

图 H

- ① 火花塞插头
- ② 火花塞
2. 清洁火花塞周围, 以免拆卸火花塞时有污物进入发动机内。

3. 拧出火花塞。
4. 更换电极磨损或绝缘体破裂的火花塞。
5. 检查火花塞的电极间距。额定值 0.7 至 0.8 mm。
6. 检查火花塞密封件是否损坏。

注意

损坏危险

火花塞松动会过热并损坏发动机。火花塞拧得过紧会损坏发动机内的螺纹。

请遵守拧紧火花塞的下列说明。

7. 小心地用手拧入火花塞。不得使螺纹倾斜。
8. 用火花塞扳手拧入火花塞, 直至限位位置, 然后如下拧紧。
 - a 将用过的火花塞拧紧 1/8 至 1/4 圈。
 - b 将新的火花塞拧紧 1/2 圈。
9. 插入火花塞插头。

故障排除

请专业人士执行电气部件上的所有检查和工作。在出现本章中未列出的故障时, 请联系获得授权的客户服务人员。

发动机无法启动。

1. 打开燃料阀。
2. 将阻气挺杆向左移动。
3. 将设备开关调到“I”位。
4. 在燃料箱中加入燃料。
5. 检查油位, 必要时添加。
6. 排空燃料箱和化油器。加注新燃料。
7. 检查火花塞 (参见“保养和维护/检查并清洁火花塞”)。
8. 晾干潮湿的火花塞。然后将加速杆置于全油门位置启动发动机。
9. 清洁沉淀杯 (参见“保养和维护/清洁沉淀杯”)。

发动机功率低

1. 检查空气滤清器。
2. 排空燃料箱和化油器。加注新燃料。

泵不输送水

1. 对泵排气。
2. 检查抽吸软管是否存在泄漏和孔洞。
3. 检查设备和抽吸软管之间的平垫圈。
4. 使用更稳定的抽吸软管。
5. 完全浸没过滤器。
6. 清洁过滤器。
7. 将泵置于更靠近水源的地方。减小泵和水面之间的高度差。
8. 使用更短的软管。

输送功率低

1. 检查抽吸软管是否存在泄漏和孔洞。
2. 检查设备和抽吸软管之间的平垫圈。
3. 使用更稳定的抽吸软管。
4. 完全浸没过滤器。
5. 清洁过滤器。
6. 将泵置于更靠近水源的地方。减小泵和水面之间的高度差。
7. 使用更短的软管。

质量保证

我们的主管销售公司所发布的质量保证条件在每个国家均适用。在质量保证期内, 如果您的产品发生了任何故障, 我们都将为您提供免费维修, 但是这种故障应当是由于机身材料或制造上的缺陷造成的。如属质量保证情况, 请凭发票联系贵方经销商或就近联系获得授权的客户服务点。

(地址详见背面。)

技术数据

泵		
额定宽度“		3
最大输送量	l/h	45000
抽吸高度 (最高)	m	7
(最大) 输送高度	m	25
内燃机		
电机类型		单缸
结构		4 冲程
冷却类型		风冷
工作容积	cm ³	196
电机功率	kW/PS	5, 1/6, 9
燃料种类		汽油, 88 辛烷值或以上
燃料箱物料	l	3, 6
机油量	l	0, 5
油种类		SAE 10W30
火花塞类型		F5T, F6TJC, F7TJC
尺寸和重量		
长度	mm	580
宽度	mm	440
高度	mm	450
不含燃料的重量	kg	36

保留技术更改的权利。

البيانات الفنية

مضخة		
3		مقاس إسمى
45000	l/h	كمية الإمداد القصوى
7	m	مستوى الشفط (الأقصى)
25	m	ارتفاع الدفق (الأقصى)
محرك الاحتراق		
أسطوانة واحدة		نوع المحرك
4 أشواط		الطراز
تبريد هوائي		نوع التبريد
196	cm ³	السعة الحجمية
5,1/6,9	kW/PS	قوة المحرك
بنزين، أوكتان 88 على الأقل		نوع الوقود
3,6	l	محتوى خزان الوقود
0,5	l	كمية زيت المحرك
SAE 10W30		نوع الزيت
F5T, F6TJC, F7TJC		نوع شمعة الاشعال
الأبعاد الوزن		
580	mm	الطول
440	mm	العرض
450	mm	الارتفاع
36	kg	الوزن بدون وقود

نحتفظ بالحق في إدخال تعديلات فنية.

كل 6 شهور أو 100 ساعة تشغيل

1. تغيير الزيت. **
2. تنظيف وعاء الترسيب. **
3. فحص وتنظيف شمعة الإشعال. **
4. تنظيف حاجز الشرار (غير مدرج بالتوريد). **

سنويا من قبل مركز خدمة العملاء المعتمد

1. فحص خلوص الصمام وضبطه.
2. تنظيف خزان الوقود وفلتر الوقود.
3. استبدال قلب فلتر الهواء.
4. استبدال شمعة الإشعال.
5. فحص /ضبط سرعة الدوران أثناء الدوران المحايد.
6. فحص/ضبط خلوص الصمام.
7. فحص عجلة مجداف المضخة.
8. فحص الشق بين العلية وعجلة المجداف.
9. فحص صمام الدخول بالمضخة.

2 سنة من قبل مركز خدمة العملاء المعتمد

1. فحص أنبوب الوقود واستبداله إذا لزم الأمر.
2. تنظيف حيز الاحتراق بالمحرك.

أعمال الصيانة

فحص فلتر الهواء

1. رفع اللسان وإزالة الغطاء.

صورة إيضاحية E

1. غطاء
2. لسان
3. قلب فلتر الهواء

2. التحقق من عدم وجود انساحات بقلب فلتر الهواء. تنظيف فلتر الهواء عند اللزوم أو استبداله عند تلغ (انظر "تنظيف الفلتر").
3. تركيب الغطاء وتثبيتته.

تنظيف فلتر الهواء

تنبيه

خطر التعرض للأضرار

إذا كان قلب فلتر الهواء غير مركب، يمكن أن يتسبب دخول الغبار

بتلف المحرك.

عدم تشغيل الجهاز بدون قلب فلتر الهواء.

1. فتح فلتر الهواء (انظر "فحص فلتر الهواء").
2. إخراج قلب فلتر الهواء.
3. غسل قلب فلتر الهواء بالمياه الدافئة مع منظف منزلي ثم شطفه بالمياه النقية.

إرشاد: التخلص من محلول الغسيل الدهني بطريقة محافظة

- على البيئة.
4. ترك قلب فلتر الهواء يجف تماماً.
5. نقع قلب فلتر الهواء باستخدام زيت المحرك والمضغ عليه لإخراج الزيت الزائد.
6. إعادة تركيب قلب فلتر الهواء.
7. تركيب الغطاء.
8. غلق الأقفال.

تغيير الزيت

إجراء تغيير الزيت عندما يكون المحرك ساخناً.

1. إخراج عصا قياس الزيت.

صورة إيضاحية F

1. عصا قياس مستوى الزيت

2. برغي تصريف الزيت

2. إخراج برغي تصريف الزيت مع الجوان وجمع الزيت.
3. تركيب برغي تصريف الزيت مع الجوان وشده بإحكام.
4. نصب الجهاز أفقياً.
5. قياس زيت المحرك (SAE 10W30) وملئه من فتحة عصا قياس الزيت.
6. فحص مستوى الزيت (انظر "التشغيل").
7. تركيب عصا قياس الزيت وشدها بإحكام.
8. التخلص من الزيت القديم بطريقة تحافظ على البيئة.

تنظيف وعاء الترسيب

يفصل وعاء الترسيب المياه من البنزين.

1. غلق صنبور الوقود.
2. فك وعاء الترسيب.

صورة إيضاحية G

1. وعاء الترسيب

2. برغي

3. إزالة وعاء الترسيب مع حلقة O.
4. تنظيف وعاء الترسيب مع حلقة O باستخدام محلول غير قابل للاشتعال ثم تركه ليحجف.
5. تركيب وعاء الترسيب مع حلقة O وتثبيتته.
6. فتح صنبور الوقود.
7. فحص الجوان بين وعاء الترسيب والكاربورايتز.
8. غلق صنبور الوقود.

فحص وتنظيف شمعة الإشعال

1. شد قابس شمعة الإشعال.

صورة إيضاحية H

1. قابس شمعة الإشعال

2. شمعة الإشعال

2. تنظيف محيط شمعة الإشعال حتى لا تصل أي أوساخ إلى المحرك إذا تم إزالة شمعة الإشعال.
3. استبدال شمعة الإشعال.
4. استبدال شمعة الإشعال ذات الأقطاب المتآكلة أو المكسورة.
5. التحقق من مسافة أقطاب شمعة الإشعال. القيمة المرجعية 0,7...0,8 مم.
6. التحقق من الأضرار في مانعة التسرب لشمعة الإشعال.

تنبيه

خطر التعرض للأضرار

يمكن أن تسبب شمعة الإشعال المرخية بالسخونة المفرطة وتلف المحرك. يؤدي الشد الإحكام الشديد لشمعة الإشعال إلى تلف اللولبية في المحرك.

عليك مراعاة التعليمات التالية لشد شمعة الإشعال.

7. إدخال شمعة الإشعال وشدها باليد بحذر. عدم تركيب اللولبية بشكل خاطئ.
8. إدخال شمعة الإشعال باستخدام المفتاح حتى النهاية وشدها كالتالي.
 - a شد شمعة الإشعال المستخدمة بـ 1/8...1/4 لفة.
 - b شد شمعة الإشعال الجديدة بـ 1/2 لفة.
9. إدخال قابس شمعة الإشعال.

مساعدة في حالة حدوث أعطال

اعهد الى عامل متخصص لإجراء جميع الفحوصات والأعمال المتعلقة بالأجزاء الكهربائية. في حالة حدوث اختلالات لم تذكر في هذا الفصل، فتوجه إلى مركز خدمة عملاء معتمد.

المحرك لا يعمل.

1. فتح صنبور الوقود.
2. دفع ذراع الخنق إلى اليسار.
3. انقل مفتاح الجهاز إلى الوضع "I".
4. ملاء الوقود في الخزان.
5. فحص مستوى الزيت وملئه عند اللزوم.
6. تنظيف خزان الوقود والكاربورايتز التزود بوقود جديد.
7. تنظيف شمعة الإشعال (انظر "العناية والصيانة/فحص وتنظيف شمعة الإشعال").
8. تخفيف شمعة الإشعال المبللة. ثم تشغيل المحرك بوضع ذراع الوقود على آخر درجة له.
9. تنظيف وعاء الترسيب (انظر "العناية والصيانة/تنظيف وعاء الترسيب").

أداء المحرك ضعيف

1. فحص فلتر الهواء.
2. تنظيف خزان الوقود والكاربورايتز. التزود بوقود جديد.
1. تصريف هواء المضخة.
2. التحقق من عدم وجود تسربات أو ثقوب بخراطوم الشفط.
3. فحص الجوان المفلطح بين الجهاز خراطوم الشفط.
4. استخدام خراطوم شفط ثابت.
5. غمر فلتر الشفط بالكامل.
6. تنظيف فلتر الشفط.
7. موضوعة المضخة بالقرب من مصدر المياه. تخفيض فرق الارتفاع بين المضخة وسطح المياه.
8. استخدام خراطيم أقصر.

معدل الضخ منخفض

1. التحقق من عدم وجود تسربات أو ثقوب بخراطوم الشفط.
2. فحص الجوان المفلطح بين الجهاز خراطوم الشفط.
3. استخدام خراطوم شفط ثابت.
4. غمر فلتر الشفط بالكامل.
5. تنظيف فلتر الشفط.
6. موضوعة المضخة بالقرب من مصدر المياه. تخفيض فرق الارتفاع بين المضخة وسطح المياه.
7. استخدام خراطيم أقصر.

الضمان

يسري في كل دولة شروط الضمان التي تضعها شركة التسويق المتخصصة التابعة لنا. نحن نتولى إصلاح الأخطاء التي قد تطرأ على جهازك خلال فترة الضمان بدون مقابل، عندما يكون سبب هذه الأعطال ناجم عن عيب في المواد المستخدمة أو في عملية التصنيع. في حالة استحقاق الضمان، توجه من فضلك بقسمة الشراء إلى أقرب موزع أو مركز خدمة عملاء معتمد. (العنوان على الصفحة الخلفية)

رموز على الجهاز



تحذير

خطر الانفجار، خطر الحريق.

قد يتسبب البنزين عند استخدامه بشكل غير صحيح في حدوث حرائق أو انفجارات.

اقرأ دليل التشغيل هذا قبل استخدام الجهاز أول مرة. لا تقم بتشغيل الجهاز في الأماكن المغلقة أو مناطق شبه مغلقة. يجب إيقاف المحرك قبل التزود بالوقود. املء خزان الوقود حتى 16 مم تحت الحافة العلوية لخزان الوقود. بحيث يكون مجال لتمدد الوقود.

تنويه

سطح ساخن

يكون عادم الجهاز أثناء التشغيل ساخناً للغاية ويمكن أن يتسبب ذلك في حروق. تجنب الاحتكاك بالعادم.

تحذير

خطر حدوث إصابات في العين والسمع. يجب ارتداء نظارات واقية وواقية للسمع عند استخدام الجهاز.



مواصفات الجهاز

صور انظر صفحة الغلاف

صورة إيضاحية A

- 1 مفتاح الجهاز
- 2 حبل شد لبدء التشغيل
- 3 فلتر الهواء
- 4 فتحة الملع
- 5 غطاء خزان الوقود
- 6 خزان الوقود
- 7 عصا قياس مستوى الزيت
- 8 برغي تصريف الزيت
- 9 محرك
- 10 دعامة الشفط
- 11 برغي تصريف الزيت
- 12 لوحة الطراز
- 13 صنوبر الوقود
- 14 ذراع الخنق
- 15 ذراع الوقود

رموز على الجهاز

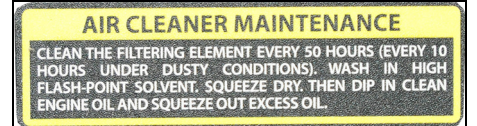

تنظيف الفلتر كل 50 ساعة تشغيل، في الأماكن المغبرة كل 10 ساعات (انظر تنظيف "العناية والصيانة/فلتر الهواء").

إرشاد حول فحص مستوى الزيت.

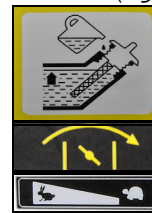

ذراع الخنق

ذراع الوقود

تشغيل أولي

ملء الزيت

- 1 وضع الجهاز أفقياً.
 - 2 إخراج عصا قياس الزيت.
 - 3 ملء زيت المحرك.
- إرشاد: لا يتضمن حجم التزويد زيت المحرك. كمية وأنواع الزيت المذكورة في فصل "البيانات الفنية".
- 4 مسح عصا قياس الزيت.
 - 5 إدخال عصا قياس الزيت حتى النهاية ولكن عدم شدها.
 - 6 سحب عصا قياس الزيت. يجب أن يكون مستوى الزيت في الجزء المعلم لبعضاً لقياس الزيت.
 - 7 يجب أن ملء زيت المحرك إذا كان مستوى الزيت منخفض.
 - 8 تركيب عصا قياس الزيت وشدها بإحكام.

بدء التشغيل

فحص مستوى الزيت

- 1 وضع الجهاز أفقياً.
- 2 إخراج عصا قياس الزيت.
- 3 مسح عصا قياس الزيت.
- 4 إدخال عصا قياس الزيت حتى النهاية ولكن عدم شدها.
- 5 سحب عصا قياس الزيت. يجب أن يكون مستوى الزيت في الجزء المعلم لبعضاً لقياس الزيت.
- 6 يجب أن ملء زيت المحرك إذا كان مستوى الزيت منخفض.
- 7 تركيب عصا قياس الزيت وشدها بإحكام.

التزود بالوقود

- 1 فك غطاء خزان الوقود.
- 2 يجب ملء الوقود حتى الحافة السفلية من ربة الفتحة كحد أقصى.
- 3 يجب وضع غطاء خزان الوقود وإحكام لفة.

نصب المضخة

- تأثر قدرة ضخ المضخة إلى حد كبير بشروط التشغيل. الإلتزام بالفواعد التالية تؤدي إلى أداء أفضل.
- الحفاظ على فرق ارتفاع منخفض قدر الإمكان بين سطح الماء والمضخة.
- يجب نصب المضخة بشكل أن يكون خرطوم الشفط قصير قدر الإمكان.
- خرطوم الضغط الطويل أفضل من خرطوم الشفط الطويل.
- عدم استخدام خرطوم طويلة دون داعي.

توصيل الخرطوم

- 1 دفع أسورة الخرطوم على خرطوم الشفط.

صورة إيضاحية B

- 1 خرطوم الشفط (ليس ضمن محتوى التسليم)
- 2 أسورة الخرطوم
- 3 حلمة الخرطوم
- 4 صامولة تأمين
- 5 جوان مفلطح
- 2 دفع صامولة التأمين على حلمة الخرطوم.
- 3 دفع خرطوم الشفط على حلمة الخرطوم.
- 4 موضوعة أسورة الخرطوم وتثبيتها.
- 5 وضع جوان مفلطح بين أنبوب الشفط وحلمة الشفط.
- 6 إرشاد: يجب أن يكون خرطوم الشفط خرطوما مقوى ومناسبا للضغط المنخفض.
- 7 توصيل خرطوم الشفط مع أنبوب الشفط وشده صامولة التأمين.
- 8 تركيب فلتر الشفط في الطرف الآخر لخرطوم الشفط.

صورة إيضاحية C

- 1 خرطوم الشفط (ليس ضمن محتوى التسليم)
- 2 أسورة الخرطوم
- 3 فلتر الشفط
- 8 تزويد خرطوم الضغط (ليس ضمن محتوى التسليم) بحلمة الخرطوم وصامولة التأمين وأسورة الخرطوم.
- 9 وضع جوان مفلطح بين حلمة الخرطوم والمنفذ.
- 10 توصيل خرطوم الضغط مع المنفذ وشده إحكام صامولة التأمين.

التشغيل

تصريف هواء المضخة

تنبيه

خطر التعرض للأضرار

إذا كانت المضخة تعمل جافة، سوف تتعرض الحيوانات للتلف. قم بتصريف هواء المضخة قبل الاستخدام. إذا تم تشغيل المضخة جافة بدون قصد، قم بإيقاف المحرك على الفور واترك المضخة حتى تبرد قبل تصريف الهواء منها.

- 1 فك سداة فتحة الملع.
- 2 ملء المضخة بالماء تماما.
- 3 إعادة تركيب السداة في فتحة الملع وشده إحكامها.

تشغيل الجهاز

- 1 تصريف هواء المضخة.
- 2 فتح صنوبر الوقود.
- 3 دفع ذراع الخنق إلى اليسار.
- 4 دفع ذراع الوقود حوالي 1/3 من إجمالي المسافة إلى اليسار.
- 5 وضع مفتاح الجهاز على الوضع "I".
- 6 شد حبل شد التشغيل ببطء حتى تشعر بمقاومة أقوى ثم شد الحبل بقوة.
- 7 إرجاع حبل شد التشغيل ببطء.

تنبيه

خطر التعرض للأضرار

- يؤدي حبل شد التشغيل المرشد بسرعة إلى حدوث تلفيات بالمحرك.
- إرجاع حبل شد التشغيل ببطء.
- 8 إذا دار المحرك، ينبغي دفع ذراع الخنق إلى اليمين.
 - 9 دفع ذراع الوقود إلى اليسار قدر الإمكان حتى تصل إلى السرعة المرغوبة. تعتمد كمية ضخ المضخة على سرعة الدوران.
 - 10 فحص وظيفة المضخة. الدوران الجاف يحدث تلف في المضخة. إذا لم تضخ المضخة أي مياه، يجب إيقاف المحرك وإعادة تصريف الهواء من المضخة.

إيقاف الجهاز في حالة الطوارئ

- 1 نقل مفتاح الجهاز إلى الوضع "0".

إيقاف الجهاز

- 1 دفع ذراع الوقود إلى اليمين.
- 2 نقل مفتاح الجهاز إلى الوضع "0".
- 3 غلق صنوبر الوقود.

تصريف المياه.

- 1 إخراج برغي تصريف المياه.
- 2 تصريف المياه من المضخة.
- 3 إخراج سداة فتحة الملع.
- 4 شطف المضخة بالمياه النقية.
- 5 تصريف المياه النقية.
- 6 تركيب سداة فتحة الملع وإحكامها.
- 7 تركيب برغي تصريف المياه وتثبيته.

النقل

- وضع مفتاح الجهاز على الوضع "0" قبل عملية النقل.
- تبريد المحرك ما لا يقل عن 15 دقيقة قبل تحمله للنقل.
- الحفاظ على وضع الجهاز أفقياً عند النقل حتى لا ينسكب أي وقود.
- عند الشحن في مركبات، يجب تأمين الجهاز ضد التحرك والانزلاق والانقلاب وفقاً لما تنص عليه المعايير السارية.
- يجب مراعاة وزن الجهاز عند عملية النقل.

التخزين

عدم توحيه

خطر الإصابة وخطر التعرض لأضرار

احرص عند التخزين على مراعاة وزن الجهاز.

تنبيه

خطر التعرض للأضرار

عدم وضع أي أشياء ثقيلة على الجهاز. تخزين الجهاز في مكان جاف وخالي من الغبار..

تنظيف الجهاز

يجب أن يكون قد تم تنظيف الجهاز قبل التخزين.

- 1 يجب تبريد الجهاز ما يقارب نصف ساعة إذا كان تم تشغيله مؤخراً.
- 2 شطف المضخة بالمياه النقية.
- 3 غسل الجهاز باليد من الخارج بقليل من الماء.
- 4 فرك الأسطح الخارجية التي يمكن الوصول إليها لتجفيفها.
- 5 إخراج برغي تصريف المياه وصرف المياه.
- 6 تركيب برغي تصريف المياه وتثبيته.
- 7 تزييت الأسطح الحساسة ضد الصدأ.
- 8 تشحيم عناصر الاستخدام باستخدام بخاخ السيليكون.

فترة التخزين 1...2 شهر

- 1 إضافة مثبت البنزين في خزان الوقود.
- 2 ملء خزان الوقود.

التخزين 2...12 شهر

بالإضافة إلى ذلك:

- 1 غلق صنوبر الوقود.
- 2 وضع وعاء تحت الكاربورايت.

صورة إيضاحية D

- 1 كاربورايت
- 2 برغي تصريف
- 3 إخراج برغي التصريف.
- 4 جمع الوقود في الوعاء.
- 5 تركيب برغي التصريف وتثبيته.
- 6 تفرغ وعاء الترسيب (انظر "العناية والصيانة/تنظيف وعاء الترسيب").

التخزين لأكثر من 12 شهر

بالإضافة إلى ذلك:

- 1 إخراج شمعة الإشعال.
- 2 10...5 سم إضافة زيت المحرك في الأسطوانة.
- 3 شد حبل شد التشغيل ببطء عدة مرات حتى يتم توزيع الزيت في المحرك.
- 4 إعادة تركيب شمعة الإشعال.
- 5 تغيير الزيت (انظر "العناية والصيانة/تغيير الزيت").
- 6 شد حبل شد التشغيل ببطء حتى تشعر بمقاومة أقوى.

العناية والصيانة

خطر

خطر الإصابة، خطر وقوع صدمة كهربائية.

يمكن أن يتم تشغيل الجهاز بدون قصد. يمكنك التعرض للإصابة عن طريق الأجزاء المتحركة.

أفضل إقاس شمعة الإشعال قبل إجراء أعمال الصيانة.

تنويه

خطر الإصابة بحرق.

تسبب أجزاء الساخنة جدا الحروق عند لمسها.

اترك الجهاز يبرد قبل إجراء أعمال عليه.

الشرح انظر "التشغيل".

** الشرح انظر "أعمال الصيانة".

فترات الصيانة

قبل أية عملية تشغيل

- 1 فحص حالة وسلامة التشغيل السليمة للجهاز. عدم تشغيل الجهاز التالف.
- 2 فحص مستوى الزيت. *
- 3 فحص فلتر الهواء. **

مرة واحدة بعد 1 شهر أو 20 ساعة تشغيل

- 1 تغيير الزيت. **

كل 3 شهر أو 50 ساعة تشغيل

- 1 تنظيف فلتر الهواء. **
- إجراء التنظيف بشكل متكرر عند التشغيل في مناطق مغبرة.

- لا تستخدم الجهاز عند وجود تلفيات في نظام الوقود أو عند وجود تسربات فيه. افحص نظام الوقود بشكل منتظم.
- اترك الجهاز ليبرد قبل تخزينه في غرف مغلقة.

- خطر حدوث صدمة كهربائية
- لا تقم بلمس شمعة الإشعال أو كابل الإشعال إذا كان الجهاز لا يزال مشغلا.

⚠ تحذير

خطر على الصحة

- العوادم سامة. لا تستنشق العادم. لا تقم بتشغيل الجهاز في الأماكن المغلقة. قم بتأمين التهوية الكافية وإخراج الغازات المنبعثة بشكل آمن.
- تحقق من عدم انبعاث أي عادم بالقرب من فتحات سحب الهواء.
- تجنب الاتصال المتكرر أو المطول بين الوقود أو زيت المحرك والجلد ولا تتنفس البخاخ المنبعثة من الوقود.

⚠ تنويه

خطر الإصابة بحروق

- لا تقم بلمس القطع الساخنة مثل كاتم الصوت، الأسطوانة أو قضبان التبريد.

خطر فقدان السمع

- عدم تشغيل الجهاز بدون كاتم الصوت. قم بفحص كاتم الصوت بشكل منتظم وقم باستبدال كاتم الصوت التالف إذا لزم الأمر.

تنبيه

خطر التعرض للأضرار

- استخدم القطع الأصلية من الجهة الصانعة فقط.
- يمكن أن يسبب الوقود القديم بتسربات في الكاربوراتير مما يؤثر على أداء المحرك سلبا. استخدم الوقود جديد فقط.
- لا تقم بضبط أي نابض تنظيم أو الوصلات التي من الممكن أن تؤثر على زيادة عدد لفات المحرك.
- لا تستخدم الجهاز بدون فلتر الهواء.
- لا تقم بشد حبل التشغيل عندما يكون الجهاز مشغلا.
- احرص دائما على وجود تهوية كافية حتى لا ترتفع درجة حرارة الجهاز بشكل مفرط.
- يجب تصريف المياه من المضخة قبل حدوث خطر الجليد.

تنبيه

إشارة إلى موقف قد تحفه المخاطر وقد يؤدي إلى حدوث أضرار مادية.

إرشادات السلامة

⚠ خطر

خطر الإصابة.

- لا يجوز استخدام هذا الجهاز من قبل الأطفال أو الأشخاص الذين يعانون من أية إعاقة بدنية أو حسية أو عقلية أو من ليس لديهم الخبرة والمعرفة.
- يجب مراقبة الأطفال للتأكد من عدم لعبهم بالجهاز.

لا يسمح للأطفال والمراهقين

بتشغيل الجهاز.

خطر الانفجار.

- عدم تشغيل الجهاز في أماكن معرضة للانفجار على الإطلاق.
- احرص على مراعاة لوائح السلامة المعنية عند تشغيل الجهاز في أماكن خطيرة (مثل محطات الوقود).

- عدم التزود بالوقود إلا بالنوع الوارد في دليل التشغيل.

- تزود بالوقود عندما يكون المحرك متوقفا فقط.

- لا تقم بالتزود بالوقود في الغرف المغلقة.

- يمنع التدخين وإشعال النار.

- تحقق عند التزود بالوقود من عدم وصول أية كمية وقود إلى الأسطح الساخنة.

- قم بغلاق غطاء خزان الوقود بعد التزود بالوقود.

- لا تستخدم الجهاز إذا تم دلق الوقود.

- قم بنقل الجهاز الى مكان آخر وتجنب حدوث الشرار.

- احفظ الوقود في الحاويات المعتمدة فقط.

- لا تقم بتخزين الوقود بالقرب من النار/اللهب أو الأجهزة التي تحتوي على شعلة الإشعال أو التي تولد الشرار (مثلا الأفران، الغلايات أو سخانات المياه).

- لا تقم برش فلتر الهواء ببخاخ بدء التشغيل.

خطر الحريق.

- حافظ على مسافة تبلغ 2 م على الأقل بين الأشياء القابلة للاشتعال السريع وكاتم الصوت.

- لا تضع الجهاز في مناطق الغابات أو الأحراش أو الأعشاب إلا إذا كان قد تم تجهيز العادم بحاجز للشرار.

- عليك إبعاد الأعشاب والإتساحات الأخرى من قضبان التبريد.

المحتويات

84	إرشادات عامة.....
84	الاستخدام المطابق للتعليمات.....
84	حماية البيئة.....
84	الملحقات التكميلية وقطع الغيار.....
84	محتوى التسليم.....
84	إرشادات السلامة.....
85	مواصفات الجهاز.....
85	تشغيل أولي.....
85	بدء التشغيل.....
85	التشغيل.....
85	النقل.....
85	التخزين.....
85	العناية والصيانة.....
86	مساعدة في حالة حدوث أعطال.....
86	الضمان.....
87	البيانات الفنية.....

إرشادات عامة



يرجى قراءة دليل التشغيل هذا قبل أول استخدام للجهاز وكذلك إرشادات السلامة المرفقة. تم يجب استخدام الجهاز وفقا لذلك عليك الاحتفاظ بكل الكتيب وذلك للاستخدام اللاحق أو تسليمهما للمالك التالي.

الاستخدام المطابق للتعليمات

لا يجوز تشغيل مضخة المياه المتسخة في الأماكن المغلقة، فهي مخصصة للاستخدام في الأماكن الخارجية فقط. لا يُسمح باستخدام مضخة المياه المتسخة في صناعة المواد الغذائية.

يتم استخدام المضخة لضخ المياه الحلوة فقط. يحظر الاستخدام للمواد القابلة للاشتعال مثل البنزين والديزل أو النفط بسبب خطر الحريق والانفجار. قد يؤدي ضخ المياه المالحة، المواد الحمضية والكيماوية وغيرها من المواد المسببة للتآكل الى تلف المضخة. مضخة المياه المتسخة هذه، هي مصممة خصيصا للاستخدام على ارتفاع 1500 م كحد أقصى فوق سطح البحر عند حالة التسليم. يمكن أن يتم تعديلهما للتشغيل على علو يرتفع أكثر عن ذلك من قبل خدمة عملاء معتمدة. إذا تم تشغيل الجهاز الذي تم تعديله للتشغيل على ارتفاع أعلى، في نطاق أدنى من هذا الارتفاع، يمكن أن يسبب ذلك تلف بالمحرك عن طريق السخونة المفرطة.

حماية البيئة

المواد المستخدمة في التغليف قابلة لإعادة التدوير. يرجى التخلص من مواد التغليف بطريقة تحافظ على البيئة. تحتوي الأجهزة الكهربائية والإلكترونية مواد قيمة قابلة لإعادة التدوير وغالبا على أجزاء مثل البطاريات، مراكمات أو الزيوت والتي قد تشكل خطورة على صحة الإنسان والبيئة في حالة التعامل معها أو تم التخلص منها بصورة خاطئة. إلا أن هذه الأجزاء ضرورية لتشغيل الجهاز بصورة سليمة. لا يجوز التخلص من الأجهزة المميزة بهذا الرمز مع النفايات المنزلية.

إرشادات حول مواد المحتويات (REACH)

تجد المعلومات الحالية حول مواد المحتويات على الموقع: www.kaercher.com/REACH

الملحقات التكميلية وقطع الغيار

استخدام الملحقات التكميلية الأصلية وقطع الغيار الأصلية فقط، والتي تضمن تشغيل الجهاز بشكل آمن وخال من الاختلالات. تجد المعلومات الخاصة بالملحقات التكميلية وقطع الغيار على الموقع www.kaercher.com.

محتوى التسليم

تأكد من وجود جميع محتويات العبوة عند فتحها. وفي حالة نقص أية ملحقات تكميلية أو اكتشاف أي تلف بها ناتج عن عملية النقل، يرجى إخطار البائع.

إرشادات السلامة

درجات الخطر

⚠ خطر

إشارة إلى خطر مباشر وشيك الحدوث وقد يؤدي إلى إصابات جسدية بالغة أو إلى الوفاة.

⚠ تحذير

إشارة إلى موقف قد تحفه المخاطر وقد يؤدي إلى إصابات جسدية بالغة أو إلى الوفاة.

⚠ تنويه

إشارة إلى موقف قد تحفه المخاطر وقد يؤدي إلى إصابات بسيطة.



THANK YOU!
MERCI! DANKE! ¡GRACIAS!



Registrieren Sie Ihr Produkt und profitieren Sie von vielen Vorteilen.

Register your product and benefit from many advantages.

Enregistrez votre produit et bénéficiez de nombreux avantages.

Registre su producto y aproveche de muchas ventajas.

www.kaercher.com/welcome



Bewerten Sie Ihr Produkt und sagen Sie uns Ihre Meinung.

Rate your product and tell us your opinion.

Évaluer votre produit et dites-nous votre opinion.

Reseñe su producto y díganos su opinión.

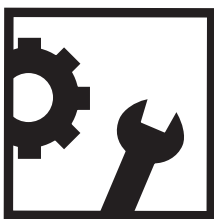

www.kaercher.com/dealersearch

Alfred Kärcher SE & Co. KG
Alfred-Kärcher-Str. 28-40
71364 Winnenden (Germany)
Tel.: +49 7195 14-0
Fax: +49 7195 14-2212

